

# Produktový katalog 2022/2023

**EMOS**<sup>®</sup>

A brand of **legrand**<sup>®</sup>



**Making  
Life  
Easy**





# EMOS CZ GROUP

## ČESKÁ REPUBLIKA

### Sídlo firmy a logistické centrum

EMOS spol. s r.o.

Lipnická 2844

750 02 Přerov

Česká republika

IČ: 19014104

DIČ: CZ19014104

bankovní spojení: KB Přerov

číslo účtu: 296149-831/0100

e-mail: [emos@emos.cz](mailto:emos@emos.cz)

spojovatelka tel.: +420 581 261 111

zákaznické centrum tel.: +420 581 261 270-272

fax recepce: +420 581 277 548

fax odbyt: +420 581 701 332

sklad tel.: +420 581 261 160, 290, 293

reklamace tel.: +420 581 261 281

fax: +420 581 261 135

GPS: 49.467587°N, 17.448671°E

### Kancelář Praha

EMOS spol. s r.o.

PB Park

Průmyslová 1306/7

102 00 Praha 10 – Hostivař



Přímý distributor pro ČR, Slovensko,  
Maďarsko, Slovinsko a Chorvatsko.

### Společnosti uskupení EMOS jsou součástí nadnárodní skupiny Legrand

Legrand je celosvětovým specialistou na elektrickou a digitální infrastrukturu a nabízí výrobky a řešení s vysokou přidanou hodnotou, které zlepšují život tím, že mění prostory, kde lidé žijí, pracují a setkávají se. Skupina Legrand zaměstnává více než 38 200 pracovníků v téměř 90 zemích a pracuje na zdokonalování elektrických a digitálních infrastruktur budov, pomáhá je digitalizovat a snižovat jejich uhlíkovou stopu. Legrand má řešení pro všechny typy budov - obytné budovy, datová centra a další nebytové budovy; stejně jako průmyslové prostory a infrastruktury. Technologické znalosti skupiny, její vedoucí pozice, síře a rozmanitost nabídky, mezinárodní přítomnost a síla jejích značek dohromady dělají ze společnosti Legrand globálního lídra.

[#LegrandImprovingLives](https://www.legrandgroup.com)

[www.legrandgroup.com](http://www.legrandgroup.com)

[@legrand](https://twitter.com/legrand)



Eurologistické centrum holdingu EMOS s rozlohou přesahující 16 000 m<sup>2</sup> podporuje strategii EMOS nabízet svým obchodním partnerům excelentní skladovou dostupnost výrobků ze svého sortimentu.

[www.emos.eu](http://www.emos.eu)

# EMOS®

A brand of **legrand®**

## SLOVENSKÁ REPUBLIKA

EMOS SK s.r.o.  
Hlinická 409/22  
014 01 Bytča  
Slovenská republika

IČO: 36392961  
DIČ: SK2020104834  
e-mail: [emos@emos.sk](mailto:emos@emos.sk)

odd. odbytu: tel.: +421 415 523 154  
sekretariát: tel.: +421 415 091 611  
reparačné baterií: tel.: +421 415 091 627  
GSM brána: +421 902 966 996

## POLSKO

EMOS PL Sp. z o.o.  
ul. Gaczyńskiego 6  
43-300 Bielsko-Biała  
Polska

tel.: +48 33 816 92 42,  
fax: +48 33 816 92 40  
e-mail: [biuro@emos.pl](mailto:biuro@emos.pl)

## MAĎARSKO

EMOS HU Kft.  
Budaörs Office Park, A épület  
2040 Budaörs, Szabadság út 117,  
Magyarország

tel.: +36 23 42 80 24  
fax: +36 23 41 42 99  
e-mail: [emos@emos.hu](mailto:emos@emos.hu)

## SLOVINSKO

EMOS SI, d.o.o.  
Rimska cesta 92,  
3311 Šempeter v Savinjski dolini,  
Slovenija

tel.: +386 8 205 17 20  
e-mail: [info@emos-si.si](mailto:info@emos-si.si)

- EMOS Group
- obsluhované trhy

Albánie | Bělorusko | Bosna a Hercegovina | Bulharsko | Černá Hora | Chorvatsko | Estonsko | Finsko | Francie |  
Itálie | Litva | Lotyšsko | Maďarsko | Moldávie | Německo | Nizozemsko | Polsko | Portugalsko | Rakousko |  
Rumunsko | Řecko | Severní Makedonie | Srbsko | Slovinsko | Slovensko | Španělsko | Švédsko | Ukrajina

**Making  
Life  
Easy**

<b>Baterie</b> .....	<b>9</b>	<b>Lighting</b> .....	<b>104</b>
GP Baterie .....	9	Světelné zdroje .....	104
GP Spotřební baterie .....	9	LED žárovky .....	104
GP Alkalické .....	9	Filament .....	104
GP Ultra Plus .....	9	True Light .....	112
GP Ultra .....	11	Classic .....	115
GP Super .....	14	Basic .....	137
GP Alkaline .....	19	Světelné zdroje .....	141
GP Zinko-uhlíkové .....	20	Žárovky do elektrospotřebičů .....	141
GP Greencell .....	20	ECO halogeny .....	142
GP Supercell .....	23	LED trubice, zářivky .....	144
GP Ostatní .....	24	PROFI PLUS .....	144
GP Lithium válcové .....	24	BASIC .....	145
GP Lithium knoflíkové .....	26	Světelné zdroje .....	147
GP Speciální alkalické .....	32	Žárovky vláknové, ostatní .....	147
GP Alkalické knoflíkové .....	34	Svítilna .....	148
GP Na bázi oxidu stříbra .....	36	Highbays .....	148
GP Zinkovzdušné .....	37	PROFI PLUS .....	148
GP Nabíjecí .....	38	ASTER .....	148
GP ReCyko Pro .....	38	Prachotěsy .....	151
GP ReCyko .....	40	PROFI PLUS .....	151
GP Lithium ion .....	43	MISTY .....	151
Raver Baterie .....	44	PROFI .....	153
Raver Lithium válcové .....	44	FESTY .....	153
Raver Alkalické .....	45	ESSENTIAL .....	154
Raver Ultra .....	45	DUSTY .....	154
Raver Baterie .....	47	Reflektory .....	155
Raver Nabíjecí .....	47	PROFI PLUS .....	155
Raver Ostatní .....	48	AGENO .....	155
Raver Lithium knoflíkové .....	48	ASIMO .....	156
Raver Alkalické knoflíkové .....	49	PROFI .....	159
Baterie EMOS, olova .....	50	INOVO .....	159
Olověné akumulátory .....	50	CLASSIC .....	162
Baterie pro nouzové osvětlení .....	52	ILIO .....	162
<b>Nabíječky baterií, powerbanky, zdroje</b> .....	<b>59</b>	TAMBO .....	164
Nabíječky baterií .....	59	ESSENTIAL .....	166
Charge 10 .....	59	SIMPO .....	166
GP Nabíječky baterií .....	60	Halogen .....	168
EMOS Nabíječky baterií .....	62	Reflektory .....	168
Powerbanky .....	64	Příslušenství .....	168
EMOS Powerbanky .....	64	Pracovní světla .....	170
USB nabíječky .....	65	CLASSIC .....	170
Univerzální síťové adaptéry .....	73	ILIO .....	170
Nabíječky autobaterií, testery .....	74	HOBBY SLIM .....	171
<b>Svítilny</b> .....	<b>76</b>	ACCO .....	171
Svítilny GP .....	76	LED Panely .....	173
GP Xplor .....	76	PROFI PLUS .....	173
GP Discovery .....	77	PROXO .....	173
Svítilny EMOS .....	81	LEXXO .....	175
LED ruční kovové svítilny .....	81	TROXO .....	176
Svítilny ULTBRIGHT .....	81	EXCLUSIVE .....	177
Svítilny EMOS .....	82	RIVI .....	177
Svítilny EMOS .....	84	PROFI .....	178
LED ruční plastové svítilny .....	84	MAXXO .....	178
LED čelovky .....	86	LED Panely .....	179
LED pracovní svítilny .....	89	Příslušenství .....	179
LED pracovní svítilny nabíjecí .....	89	Svítilna .....	181
LED pracovní svítilny na baterie .....	91	Drivery .....	181
LED pracovní svítilny na 230 V .....	92	Přisazená svítilna .....	182
Svítilny EMOS .....	93	EXCLUSIVE .....	182
LED nabíjecí svítilny EXPERT .....	93	RIVI .....	182
LED cyklosvítilny .....	94	IRVI .....	183
LED noční světla .....	96	ALVI .....	184
LED noční světla na baterie .....	96	ILVI .....	185
LED noční světla na 230 V .....	97	Ostatní .....	185
Svítilny EMOS .....	99	PROFI .....	186
LED svítilny display boxy .....	99	NEXXO .....	186
LED přívěsky display box .....	101	DOPRODEJ .....	190
Lapač hmyzu .....	102	CLASSIC .....	195
Náhradní díly ke svítilnám .....	103	TORI .....	195

CORI .....	197	Montované kabely .....	289
DORI .....	200	1fázové gumové .....	289
ZURI .....	201	3fázové gumové .....	290
QARI .....	202	Navijáky prodlužovacích přívodů .....	291
ESSENTIAL .....	203	FRENCH .....	291
RUBIC .....	203	3fázové gumové .....	291
FIORI .....	204	1fázové gumové .....	292
Závěsné svítidla .....	205	1fázové PVC .....	294
CLASSIC .....	205	Zásuvky, vidlice, adaptory, časovače, ostatní .....	297
Vestavná svítidla .....	206	Držáky .....	297
EXCLUSIVE .....	206	Vidlice, zásuvky .....	298
SIMMI .....	206	Adaptory .....	299
PROFI .....	207	Cestovní adaptory .....	301
NEXXO .....	207	Časovače FRENCH .....	302
VIXXO .....	213	Wattmetry .....	304
DOPRODEJ .....	215	EMOS zásuvky, spínače nástěnné IP54,44 .....	305
CLASSIC .....	220	EMOS zásuvky, spínače IP20 .....	306
EXTENSIO .....	220	Průmyslové vidlice, zásuvky 380 V .....	309
ESSENTIAL .....	221	Pohyblivé přívody, flexo šňůry .....	311
RUBIC .....	221	Gumové .....	311
Nouzová svítidla .....	223	Dvoužilové .....	311
PROFI .....	223	Třížilové .....	312
CESSI .....	223	PVC .....	313
NESSI .....	224	Dvoužilové .....	313
ORSU .....	225	Třížilové .....	314
Nouzová svítidla .....	226	<b>Kabely .....</b>	<b>317</b>
Nouzové moduly .....	226	Datové kabely UTP, FTP .....	317
Orientační svítidla .....	227	Datové kabely kategorie 5E .....	317
CLASSIC .....	227	Datové kabely kategorie 6 .....	319
AMAL .....	227	Konektory, Patch kabely, příslušenství .....	320
DIRAL .....	228	Propojovací Patch kabely, příslušenství .....	320
DIRBI .....	229	Konektory IEC, F, redukce .....	324
Kabinetní svítidla .....	230	Dvojlinky CYH .....	327
CLASSIC .....	230	Koaxiální kabely .....	332
TIGO .....	230	Koaxiální kabely 50 Ohm .....	332
Svítidla .....	231	Koaxiální kabely 75 Ohm .....	333
Stolní a stojací lampičky .....	231	Propojovací AV kabely .....	339
Senzory .....	240	AV kabely blistr .....	339
Dekorační osvětlení .....	242	AV kabely sáček .....	343
Dekorace .....	242	AV kabely závěs .....	345
Párty osvětlení .....	242	Smartphonové kabely .....	345
Lucerny .....	244	Kabely pevné, ohebné .....	352
LED Svíčky .....	245	Kabely pevné CYKY-J .....	352
<b>Meteostanice, teploměry, váhy, ostatní .....</b>	<b>248</b>	Kabely ohebné PVC CYSY .....	353
Meteorologické stanice .....	248	<b>Antény, přijímače, VF Technika, příslušenství .....</b>	<b>354</b>
Teploměry .....	252	Antény .....	354
Budíky .....	255	CITY .....	354
Náhradní čidla .....	255	VILLAGE .....	357
Kuchyňské, závěsné váhy .....	257	PROFI .....	358
Kuchyňské minutky .....	260	Přijímače TV signálu, příslušenství .....	360
Osobní váhy .....	260	Přijímače TV signálu .....	360
<b>Audio, TV příslušenství .....</b>	<b>262</b>	Příslušenství .....	361
Multimediální přehrávače, rádia .....	262	Účastnické zásuvky .....	361
Držáky TV .....	262	Příslušenství .....	363
Univerzální dálkové ovladače OFA .....	265	Slučovače, rozbočovače .....	363
<b>Prodlužovací přívody, navijáky, vidlice, příslušenství .....</b>	<b>268</b>	Zesilovače, předzesilovače, LTE filtry .....	365
Prodlužovací přívody, spojky, samostatné zásuvky FRENCH .....	268	Napájecí zdroje pro antény .....	366
Prodlužovací přívody FRENCH .....	268	Držáky antén .....	367
1fázové 16A s gumovou/neoprenovou izolací .....	268	<b>Videotelefony, zvonky .....</b>	<b>369</b>
1fázové 16A s PVC izolací .....	269	Domácí videotelefony, sady .....	369
1fázové 10A s PVC izolací .....	275	Příslušenství ke vstupním systémům .....	372
Spojky FRENCH .....	279	Bezdrátové zvonky .....	373
1fázové 16A s gumovou/neoprenovou izolací .....	279	Bezdrátové zvonky .....	373
1fázové 16A s PVC izolací .....	280	Náhradní tlačítka .....	378
1fázové 10A s PVC izolací .....	282	<b>Multimetry, zkoušečky .....</b>	<b>380</b>
Dvoužilové pohyblivé přívody .....	283	Multimetry, měřící šňůry .....	380
Prodlužovací přívody, spojky, samostatné zásuvky FRENCH .....	284	Zkoušečky .....	383
Samostatné zásuvky FRENCH .....	284	Měřící nástroje .....	385
Přepětové ochrany .....	286	<b>Měřicí a regulační technika .....</b>	<b>386</b>
Přepětové ochrany EMOS FRENCH .....	286	Termostaty .....	386

Termostaty EMOS .....	386
Detektory CO a kouře .....	390
<b>Instalační materiál, pásky .....</b>	<b>391</b>
Instalační materiál .....	391
Zásuvky, vypínače .....	391
Zásuvky, vypínače IP20 .....	391
ABB ostatní .....	391
TESLA STROPKOV STANDARD .....	392
TESLA STROPKOV PRAKTIK .....	394
Instalační materiál .....	396
Svorky, svorkovnice .....	396
Uchycení kabelů, příchytky .....	398
Krabice, víčka .....	398
Pojistkové patrony .....	400
Instalační materiál ostatní .....	401
Páječky, cín, kalafuna .....	402
Pásky .....	403
Elektroizolační PVC .....	403
Ostatní .....	407



# Baterie



## GP Baterie

## GP Spotřební baterie

## GP Alkalické

### GP Ultra Plus



- nejmýkonnější řada alkalických baterií GP
- pro energeticky náročná zařízení požadující maximální výkon
- až o 60 % více energie oproti běžným alkalickým bateriím
- dlouhá doba provozu
- pracovní teplota od -20 °C do +54 °C
- skladovatelnost až 10 let



- chemické složení: alkalické
- typ: LR6 (tužka, AA)
- napětí: 1,5 V
- rozměr: 14,5 × 50,5 mm
- hmotnost: 24 g
- provozní teplota: -20 °C až +54 °C
- prodejní obal: 2 ks, blistr



B17212

2/-/20/160

10 17 212 000

GP 15AUP

- chemické složení: alkalické
- typ: LR6 (tužka, AA)
- napětí: 1,5 V
- rozměr: 14,5 × 50,5 mm
- hmotnost: 24 g
- provozní teplota: -20 °C až +54 °C
- prodejní obal: 4 ks, blistr



B1721

4/-/40/320

10 17 214 000

GP 15AUP

- chemické složení: alkalické
- typ: LR6 (tužka, AA)
- napětí: 1,5 V
- rozměr: 14,5 × 50,5 mm
- hmotnost: 24 g
- provozní teplota: -20 °C až +54 °C
- prodejní obal: 8 ks, blistr



**B17218**

8/-/64/512

10 17 208 000

GP 15AUP

- chemické složení: alkalické
- typ: LR03 (mikrotužka, AAA)
- napětí: 1,5 V
- rozměr: 10,5 × 44,5 mm
- hmotnost: 12 g
- provozní teplota: -20 °C až +54 °C
- prodejní obal: 2 ks, blistr



**B17112**

2/-/20/160

10 17 112 000

GP 24AUP

- chemické složení: alkalické
- typ: LR03 (mikrotužka, AAA)
- napětí: 1,5 V
- rozměr: 10,5 × 44,5 mm
- hmotnost: 12 g
- provozní teplota: -20 °C až +54 °C
- prodejní obal: 4 ks, blistr



**B1711**

4/-/40/320

10 17 114 000

GP 24AUP

- chemické složení: alkalické
- typ: LR03 (mikrotužka, AAA)
- napětí: 1,5 V
- rozměr: 10,5 × 44,5 mm
- hmotnost: 12 g
- provozní teplota: -20 °C až +54 °C
- prodejní obal: 8 ks, blistr



**B17118**

8/-/64/512

10 17 108 000

GP 24AUP

- chemické složení: alkalické
- typ: LR14 (malé mono, C)
- napětí: 1,5 V
- rozměr: 26,2 × 50,0 mm
- hmotnost: 70 g
- provozní teplota: -20 °C až +54 °C
- prodejní obal: 2 ks, blistr



**B1731**

2/-/20/160

10 17 312 000

GP 14AUP

- chemické složení: alkalické
- typ: LR20 (velké mono, D)
- napětí: 1,5 V
- rozměr: 34,2 × 61,5 mm
- hmotnost: 138 g
- provozní teplota: -20 °C až +54 °C
- prodejní obal: 2 ks, blistr



**B1741**

2/20/-/80

10 17 412 000

GP 13AUP

- chemické složení: alkalické
- typ: 6LF22 9 V (6LR61)
- napětí: 9 V
- rozměr: 26,5 × 17,5 × 48,5 mm
- hmotnost: 48 g
- provozní teplota: -20 °C až +60 °C
- prodejní obal: 1 ks, blistr



**B1751**

1/-/10/200

10 17 511 000

GP 1604AUP

## GP Ultra



- vhodné pro použití v přístrojích se středním odběrem proudu
- až o 30 % více energie oproti běžným alkalickým bateriím
- pracovní teplota od -20 °C do +54 °C
- skladovatelnost až 10 let



- chemické složení: alkalické
- typ: LR6 (tužka, AA)
- napětí: 1,5 V
- rozměr: 14,5 × 50,5 mm
- hmotnost: 23 g
- provozní teplota: -20 °C až +54 °C
- prodejní obal: 1 ks, fólie



**B1920**

2/40/200/1 000

10 14 202 000

GP 15AU

- chemické složení: alkalické
- typ: LR6 (tužka, AA)
- napětí: 1,5 V
- rozměr: 14,5 × 50,5 mm
- hmotnost: 23 g
- provozní teplota: -20 °C až +54 °C
- prodejní obal: 4 ks, blistr



**B1921**

4/-/40/320

10 14 214 000

GP 15AU

- chemické složení: alkalické
- typ: LR6 (tužka, AA)
- napětí: 1,5 V
- rozměr: 14,5 × 50,5 mm
- hmotnost: 23 g
- provozní teplota: -20 °C až +54 °C
- prodejní obal: 8 ks, blistr



**B19218**

8/-/96/576

10 14 218 000

GP 15AU

- chemické složení: alkalické
- typ: LR6 (tužka, AA)
- napětí: 1,5 V
- rozměr: 14,5 × 50,5 mm
- hmotnost: 23 g
- provozní teplota: -20 °C až +54 °C
- prodejní obal: 10 ks, blistr



**B1921G**

10/-/80/480

10 14 200 101

GP 15AU

- chemické složení: alkalické
- typ: LR03 (mikrotužka, AAA)
- napětí: 1,5 V
- rozměr: 10,5 × 44,5 mm
- hmotnost: 12 g
- provozní teplota: -20 °C až +54 °C
- prodejní obal: 2 ks, fólie



**B1910**

2/40/200/1 000

10 14 102 000

GP 24AU

- chemické složení: alkalické
- typ: LR03 (mikrotužka, AAA)
- napětí: 1,5 V
- rozměr: 10,5 × 44,5 mm
- hmotnost: 12 g
- provozní teplota: -20 °C až +54 °C
- prodejní obal: 4 ks, blistr



**B1911**

4/-/40/320

10 14 114 000

GP 24AU

- chemické složení: alkalické
- typ: LR03 (mikrotužka, AAA)
- napětí: 1,5 V
- rozměr: 10,5 × 44,5 mm
- hmotnost: 12 g
- provozní teplota: -20 °C až +54 °C
- prodejní obal: 8 ks, blistr



**B19118**

8/-/96/768

10 14 118 000

GP 24AU

- chemické složení: alkalické
- typ: LR03 (mikrotužka, AAA)
- napětí: 1,5 V
- rozměr: 10,5 × 44,5 mm
- hmotnost: 12 g
- provozní teplota: -20 °C až +54 °C
- prodejní obal: 10 ks, blistr



**B1911G**

10/-/80/640

10 14 100 101

GP 24AU

- chemické složení: alkalické
- typ: LR14 (malé mono, C)
- napětí: 1,5 V
- rozměr: 26,2 × 50,0 mm
- hmotnost: 70 g
- provozní teplota: -20 °C až +54 °C
- prodejní obal: 2 ks, fólie



**B1930**

2/-/24/192

10 14 302 000

GP 14AU

- chemické složení: alkalické
- typ: LR14 (malé mono, C)
- napětí: 1,5 V
- rozměr: 26,2 × 50,0 mm
- hmotnost: 70 g
- provozní teplota: -20 °C až +54 °C
- prodejní obal: 2 ks, blistr



**B1931**

2/-/20/160

10 14 312 000

GP 14AU

- chemické složení: alkalické
- typ: LR20 (velké mono, D)
- napětí: 1,5 V
- rozměr: 34,2 × 61,5 mm
- hmotnost: 142 g
- provozní teplota: -20 °C až +54 °C
- prodejní obal: 2 ks, fólie



**B1940**

2/-/20/80

10 14 402 000

GP 13AU

- chemické složení: alkalické
- typ: LR20 (velké mono, D)
- napětí: 1,5 V
- rozměr: 34,2 × 61,5 mm
- hmotnost: 142 g
- provozní teplota: -20 °C až +54 °C
- prodejní obal: 2 ks, blistr



**B1941**

2/-/20/80

10 14 412 000

GP 13AU

- chemické složení: alkalické
- typ: 6LF22 9 V (6LR61)
- napětí: 9 V
- rozměr: 26,5 × 17,5 × 48,5 mm
- hmotnost: 48 g
- provozní teplota: -20 °C až +60 °C
- prodejní obal: 1 ks, fólie



**B1950**

10/-/50/300

10 14 501 000

GP 1604AU

- chemické složení: alkalické
- typ: 6LF22 9 V (6LR61)
- napětí: 9 V
- rozměr: 26,5 × 17,5 × 48,5 mm
- hmotnost: 48 g
- provozní teplota: -20 °C až +60 °C
- prodejní obal: 1 ks, blistr



**B1951**

1/-/10/200

10 14 511 000

GP 1604AU

## GP Super



- základní řada alkalických baterií GP
- pro použití v přístrojích s nízkým odběrem proudu
- až 7× více energie proti obyčejným zinkouhlíkovým bateriím
- skladovatelnost až 10 let
- pracovní teplota od -20 °C do +54 °C



- chemické složení: alkalické
- typ: LR6 (tužka, AA)
- napětí: 1,5 V
- rozměr: 14,5 × 50,5 mm
- hmotnost: 24 g
- provozní teplota: -20 °C až +54 °C
- prodejní obal: 2 ks, fólie



**B1320**

2/40/200/600

10 13 202 000

GP 15A

- chemické složení: alkalické
- typ: LR6 (tužka, AA)
- napětí: 1,5 V
- rozměr: 14,5 × 50,5 mm
- hmotnost: 24 g
- provozní teplota: -20 °C až +54 °C
- prodejní obal: 10 ks, fólie



**B1320G**

10/-/160/480

10 13 200 102

GP 15A

- chemické složení: alkalické
- typ: LR03 (mikrotužka, AAA)
- napětí: 1,5 V
- rozměr: 10,5 × 44,5 mm
- hmotnost: 24 g
- provozní teplota: -20 °C až +54 °C
- prodejní obal: 200 ks, display box



**B1321G** 140/-/-/560  
10 13 200 201 GP 15A

- chemické složení: alkalické
- typ: LR6 (tužka, AA)
- napětí: 1,5 V
- rozměr: 14,5 × 50,5 mm
- hmotnost: 24 g
- provozní teplota: -20 °C až +54 °C
- prodejní obal: 20 ks, fólie



**B1320L** 20/-/240/480  
10 13 200 210



- chemické složení: alkalické
- typ: LR6 (tužka, AA)
- napětí: 1,5 V
- rozměr: 14,5 × 50,5 mm
- hmotnost: 24 g
- provozní teplota: -20 °C až +54 °C
- prodejní obal: 4 ks, blistr



**B1321** 4/-/40/320  
10 13 214 000 GP 15A



- chemické složení: alkalické
- typ: LR6 (tužka, AA)
- napětí: 1,5 V
- rozměr: 14,5 × 50,5 mm
- hmotnost: 24 g
- provozní teplota: -20 °C až +54 °C
- prodejní obal: 8 ks, blistr



**B13218** 8/-/96/576  
10 13 218 000 GP 15A



- chemické složení: alkalické
- typ: LR03 (mikrotužka, AAA)
- napětí: 1,5 V
- rozměr: 10,5 × 44,5 mm
- hmotnost: 11,4 g
- provozní teplota: -20 °C až +54 °C
- prodejní obal: 2 ks, fólie



**B1310** 2/40/200/1 000  
10 13 102 000 GP 24A





- chemické složení: alkalické
- typ: LR03 (mikrotužka, AAA)
- napětí: 1,5 V
- rozměr: 10,5 × 44,5 mm
- hmotnost: 11,4 g
- provozní teplota: -20 °C až +54 °C
- prodejní obal: 10 ks, fólie



**B1310G** 10/320/-/960

10 13 100 102

GP 24A

- chemické složení: alkalické
- typ: LR03 (mikrotužka, AAA)
- napětí: 1,5 V
- rozměr: 10,5 × 44,5 mm
- hmotnost: 11,4 g
- provozní teplota: -20 °C až +54 °C
- prodejní obal: 200 ks, display box



**B1311G** 200/-/-/800

10 13 100 201

GP 24A

- chemické složení: alkalické
- typ: LR03 (mikrotužka, AAA)
- napětí: 1,5 V
- rozměr: 10,5 × 44,5 mm
- hmotnost: 11,4 g
- provozní teplota: -20 °C až +54 °C
- prodejní obal: 20 ks, fólie



**B1310L** 20/-/320/960

10 13 100 210

- chemické složení: alkalické
- typ: LR03 (mikrotužka, AAA)
- napětí: 1,5 V
- rozměr: 10,5 × 44,5 mm
- hmotnost: 11,4 g
- provozní teplota: -20 °C až +54 °C
- prodejní obal: 4 ks, blistr



**B1311** 4/-/40/320

10 13 114 000

GP 24A

- chemické složení: alkalické
- typ: LR03 (mikrotužka, AAA)
- napětí: 1,5 V
- rozměr: 10,5 × 44,5 mm
- hmotnost: 11,4 g
- provozní teplota: -20 °C až +54 °C
- prodejní obal: 8 ks, blistr



**B13118** 8/-/96/768

10 13 118 000

GP 24A



- chemické složení: alkalické
- typ: LR14 (malé mono, C)
- napětí: 1,5 V
- rozměr: 26,2 × 50,0 mm
- hmotnost: 60 g
- provozní teplota: -20 °C až +54 °C
- prodejní obal: 2 ks, fólie



**B1330**

2/-/24/192

10 13 302 000

GP 14A



- chemické složení: alkalické
- typ: LR14 (malé mono, C)
- napětí: 1,5 V
- rozměr: 26,2 × 50,0 mm
- hmotnost: 60 g
- provozní teplota: -20 °C až +54 °C
- prodejní obal: 4 ks, fólie



**B13304**

4/-/48/192

10 13 304 000

GP 14A



- chemické složení: alkalické
- typ: LR14 (malé mono, C)
- napětí: 1,5 V
- rozměr: 26,2 × 50,0 mm
- hmotnost: 60 g
- provozní teplota: -20 °C až +54 °C
- prodejní obal: 2 ks, blistr



**B1331**

2/-/20/160

10 13 312 000

GP 14A



- chemické složení: alkalické
- typ: LR20 (velké mono, D)
- napětí: 1,5 V
- rozměr: 34,2 × 61,5 mm
- hmotnost: 135 g
- provozní teplota: -20 °C až +54 °C
- prodejní obal: 2 ks, fólie



**B1340**

2/-/20/80

10 13 402 000

GP 13A



- chemické složení: alkalické
- typ: LR20 (velké mono, D)
- napětí: 1,5 V
- rozměr: 34,2 × 61,5 mm
- hmotnost: 135 g
- provozní teplota: -20 °C až +54 °C
- prodejní obal: 4 ks, fólie



**B13404**

4/-/48/144

10 13 404 000

GP 13A



- chemické složení: alkalické
- typ: LR20 (velké mono, D)
- napětí: 1,5 V
- rozměr: 34,2 × 61,5 mm
- hmotnost: 135 g
- provozní teplota: -20 °C až +54 °C
- prodejní obal: 2 ks, blistr



**B1341**

2/-/20/80

10 13 412 000

GP 13A

- chemické složení: alkalické
- typ: 6LF22 9 V (6LR61)
- napětí: 9 V
- rozměr: 26,5 × 17,5 × 48,5 mm
- hmotnost: 47 g
- provozní teplota: -20 °C až +60 °C
- prodejní obal: 1 ks, fólie



**B1350**

1/10/50/300

10 13 501 000

GP 1604A

- chemické složení: alkalické
- typ: 6LF22 9 V (1604)
- napětí: 9 V
- rozměr: 26,5 × 17,5 × 48,5 mm
- hmotnost: 47 g
- provozní teplota: -20 °C až +60 °C
- prodejní obal: 4 ks, fólie



**B13504**

4/-/32/256

10 13 504 000

GP 1604A

- chemické složení: alkalické
- typ: 6LF22 9 V (6LR61)
- napětí: 9 V
- rozměr: 26,5 × 17,5 × 48,5 mm
- hmotnost: 47 g
- provozní teplota: -20 °C až +60 °C
- prodejní obal: 1 ks, blistr



**B1351**

1/-/10/200

10 13 511 000

GP 1604A

- chemické složení: alkalické
- typ: LR6 (tužka, AA)
- napětí: 1,5 V
- rozměr: 14,5 × 50,5 mm
- hmotnost: 24 g
- provozní teplota: -20 °C až +54 °C
- prodejní obal: 288 ks, display box



**B1320T2**

288/-/288/1 152

10 13 200 125

GP 15A

- chemické složení: alkalické
- typ: LR6 (tužka, AA)
- napětí: 1,5 V
- rozměr: 14,5 × 50,5 mm
- hmotnost: 24 g
- provozní teplota: -20 °C až +54 °C
- prodejní obal: 288 ks, display box



**B1320T4**

288/-/-/576

10 13 202 880

GP 15A



- chemické složení: alkalické
- typ: LR6 (tužka, AA)/LR03 (mikrotužka, AAA)
- napětí: 1,5 V
- hmotnost: 24 g
- provozní teplota: -20 °C až +54 °C
- prodejní obal: 2 304 ks (AA) + 1 728 ks (AAA)



**B1320T5**

1/-/-/1

10 13 004 032

GP 15A



- chemické složení: alkalické
- typ: LR03 (mikrotužka, AAA)
- napětí: 1,5 V
- rozměr: 10,5 × 44,5 mm
- hmotnost: 11,4 g
- provozní teplota: -20 °C až +54 °C
- prodejní obal: 288 ks, display box



**B1310T2**

288/-/288/1 152

10 13 200 126

GP 24A



## GP Alkaline

- ideální do přístrojů s nízkým odběrem proudu
- skladovatelnost až 7 let
- pracovní teplota od -20 °C do +54 °C



- chemické složení: alkalické
- typ: LR6 (tužka, AA)
- napětí: 1,5 V
- rozměr: 14,5 × 50,5 mm
- hmotnost: 24 g
- provozní teplota: -20 °C až +54 °C
- prodejní obal: 4 ks, blistr



**BA1321**

4/-/40/320

10 13 214 010

GP 15AB



- chemické složení: alkalické
- typ: LRO3 (mikrotužka, AAA)
- napětí: 1,5 V
- rozměr: 10,5 × 44,5 mm
- hmotnost: 11,4 g
- provozní teplota: -20 °C až +54 °C
- prodejní obal: 4 ks, blistr

**BA1311**

4/-/40/320

10 13 114 010

GP 24AB

## GP Baterie

## GP Spotřební baterie

## GP Zinko-uhlíkové

### GP Greencell

- pokročilá verze zinkouhlíkových baterií
- pracovní teplota od -20 °C do +40 °C
- doba skladování až 3 roky



- chemické složení: zink-chloridové
- typ: R6 (tužka, AA)
- napětí: 1,5 V
- rozměr: 14,5 × 50,5 mm
- hmotnost: 17,3 g
- provozní teplota: 0 °C až +45 °C
- prodejní obal: 4 ks, fólie

**B1220**

4/40/200/1 000

10 12 204 000

GP 15G

- chemické složení: zink-chloridové
- typ: R6 (tužka, AA)
- napětí: 1,5 V
- rozměr: 14,5 × 50,5 mm
- hmotnost: 17,3 g
- provozní teplota: 0 °C až +45 °C
- prodejní obal: 12 ks, fólie

**B1220F**

12/-/204/612

10 12 209 002

GP 15G



- chemické složení: zink-chloridové
- typ: R6 (tužka, AA)
- napětí: 1,5 V
- rozměr: 14,5 × 50,5 mm
- hmotnost: 17,3 g
- provozní teplota: 0 °C až +45 °C
- prodejní obal: 4 ks, blistr



**B1221**

4/-/72/288

10 12 214 000

GP 15G

- chemické složení: zink-chloridové
- typ: R03 (mikrotužka, AAA)
- napětí: 1,5 V
- rozměr: 10,5 × 44,5 mm
- hmotnost: 8,5 g
- provozní teplota: 0 °C až +45 °C
- prodejní obal: 4 ks, fólie



**B12104**

4/40/200/1 000

10 12 104 000

GP 24G

- chemické složení: zink-chloridové
- typ: R03 (mikrotužka, AAA)
- napětí: 1,5 V
- rozměr: 10,5 × 44,5 mm
- hmotnost: 8,5 g
- provozní teplota: 0 °C až +45 °C
- prodejní obal: 12 ks, fólie



**B1210F**

12/-/204/612

10 12 109 002

GP 24G

- chemické složení: zink-chloridové
- typ: R03 (mikrotužka, AAA)
- napětí: 1,5 V
- rozměr: 10,5 × 44,5 mm
- hmotnost: 8,5 g
- provozní teplota: 0 °C až +45 °C
- prodejní obal: 4 ks, blistr



**B1211**

4/-/40/480

10 12 114 000

GP 24G

- chemické složení: zink-chloridové
- typ: R14 (malé mono, C)
- napětí: 1,5 V
- rozměr: 26,2 × 50,0 mm
- hmotnost: 48 g
- provozní teplota: 0 °C až +45 °C
- prodejní obal: 2 ks, fólie



**B1230**

2/-/24/240

10 12 302 000

GP 14G

- chemické složení: zink-chloridové
- typ: R14 (malé mono, C)
- napětí: 1,5 V
- rozměr: 26,2 × 50,0 mm
- hmotnost: 48 g
- provozní teplota: 0 °C až +45 °C
- prodejní obal: 2 ks, blistr



**B1231**

2/-/20/240

10 12 312 000

GP 14G

- chemické složení: zink-chloridové
- typ: R20 (velké mono, D)
- napětí: 1,5 V
- rozměr: 34,2 × 61,5 mm
- hmotnost: 97 g
- provozní teplota: 0 °C až +45 °C
- prodejní obal: 2 ks, fólie



**B1240**

2/-/20/120

10 12 402 000

GP 13G

- chemické složení: zink-chloridové
- typ: R20 (velké mono, D)
- napětí: 1,5 V
- rozměr: 34,2 × 61,5 mm
- hmotnost: 97 g
- provozní teplota: 0 °C až +45 °C
- prodejní obal: 2 ks, blistr



**B1241**

2/-/20/120

10 12 412 000

GP 13G

- chemické složení: zink-chloridové
- typ: 6F22 9 V (1604)
- napětí: 9 V
- rozměr: 26,5 × 17,5 × 48,5 mm
- hmotnost: 36 g
- provozní teplota: 0 °C až +45 °C
- prodejní obal: 1 ks, fólie



**B1250**

1/10/-/300

10 12 501 000

GP 1604G

- chemické složení: zink-chloridové
- typ: 6F22 9 V (1604)
- napětí: 9 V
- rozměr: 26,5 × 17,5 × 48,5 mm
- hmotnost: 36 g
- provozní teplota: 0 °C až +45 °C
- prodejní obal: 1 ks, blistr



**B1251**

1/-/10/200

10 12 511 000

GP 1604G

- chemické složení: zink-chloridové
- typ: 3R12 4,5 V (plochá)
- napětí: 4,5 V
- rozměr: 62 × 22 × 67 mm
- hmotnost: 115 g
- provozní teplota: 0 °C až +45 °C
- prodejní obal: 1 ks, fólie



**B1260**

1/-/20/120

10 12 601 000

GP 312G

## GP Supercell

- pro energeticky nenáročná zařízení s nízkým odběrem proudu
- pracovní teplota od -20 °C do +40 °C
- doba skladování až 3 roky



- chemické složení: zink-uhlíkové
- typ: R6 (tužka, AA)
- napětí: 1,5 V
- rozměr: 14,5 × 50,5 mm
- hmotnost: 14,6 g
- provozní teplota: 0 °C až +45 °C
- prodejní obal: 2 ks, fólie



**B11202**

2/40/200/800

10 11 202 001

GP 15PL

- chemické složení: zink-uhlíkové
- typ: R03 (mikrotužka, AAA)
- napětí: 1,5 V
- rozměr: 10,5 × 44,5 mm
- hmotnost: 8,5 g
- provozní teplota: 0 °C až +45 °C
- prodejní obal: 2 ks, fólie



**B1110**

2/40/200/1 000

10 11 102 000

GP 24PL

## GP Baterie

## GP Spotřební baterie

## GP Ostatní

## GP Lithium válcové



- ideální do extrému -40 °C až +60 °C
- o třetinu lehčí a 7× výkonnější než běžné alkalické baterie
- využívající moderní technologie k maximální bezpečnosti baterie
- nejlepší volba pro profesionály
- k pořízení až 800 fotografií
- výborný výkon při vysokém odběru proudu
- extrémně dlouhá skladovatelnost – až 10 let



- chemické složení: lithiové
- typ: FR6 (tužka, AA)
- napětí: 1,5 V
- rozměr: 14,5 × 50,5 mm
- hmotnost: 14,5 g
- provozní teplota: -40 °C až +60 °C
- prodejní obal: 2 ks, blistr



B15212

2/-/20/160

10 22 000 711

GP 15LF

- chemické složení: lithiové
- typ: FR03 (mikrotužka, AAA)
- napětí: 1,5 V
- rozměr: 10,5 × 44,5 mm
- hmotnost: 7,5 g
- provozní teplota: -30 °C až +60 °C
- prodejní obal: 2 ks, blistr



B15112

2/-/20/160

10 22 000 412

GP 24LF

- chemické složení: lithiové
- typ: CR-V9 (U9VL,1604LC)
- napětí: 9 V
- rozměr: 26,5 × 17,5 × 48,5 mm
- hmotnost: 34 g
- provozní teplota: -40 °C až +60 °C
- prodejní obal: 1 ks, blistr



B1509

1/-/10/450

10 22 000 911

GP CR-V9





- chemické složení: lithiové
- typ: CR123A (CR123AP, CR17345)
- napětí: 3 V
- kapacita: 1 500 mAh
- rozměr: 17,0 × 34,5 mm
- hmotnost: 16 g
- provozní teplota: -40 °C až +60 °C
- prodejní obal: 1 ks, blistr



**B1501**

1/-/10/450

10 22 000 111

GP CR123A

- chemické složení: lithiové
- typ: CR-P2 (EL223AP, DL223A)
- napětí: 6 V
- kapacita: 1 400 mAh
- rozměr: 34,8 × 19,5 × 35,8 mm
- hmotnost: 37 g
- provozní teplota: -40 °C až +60 °C
- prodejní obal: 1 ks, blistr



**B1502**

1/-/10/450

10 22 000 211

GP CR-P2

- chemické složení: lithiové
- typ: 2CR5 (EL2CR5BP, DL245)
- napětí: 6 V
- kapacita: 1 400 mAh
- rozměr: 34 × 17 × 45 mm
- hmotnost: 40 g
- provozní teplota: -40 °C až +60 °C
- prodejní obal: 1 ks, blistr



**B1505**

1/10/-/450

10 22 000 511

GP 2CR5

- chemické složení: lithiové
- typ: CR2 (DLCR2)
- napětí: 3 V
- kapacita: 800 mAh
- rozměr: 15,3 × 26,5 mm
- hmotnost: 10 g
- provozní teplota: -40 °C až +60 °C
- prodejní obal: 1 ks, blistr



**B1506**

1/-/10/450

10 22 000 611

GP CR2

## GP Lithium knoflíkové



- široký rozsah provozních teplot: od -10 °C do +60 °C
- široký výběr různých balení, velikostí a modelů
- doba skladování až 10 let



- chemické složení: lithiové
- typ: GP CR1/3N
- napětí: 3 V
- kapacita: 160 mAh
- rozměr: 11,6 × 10,8 mm
- hmotnost: 3,3 g
- provozní teplota: -20 °C až +60 °C
- prodejní obal: 1 ks, blistr



4 891199 028175

**B15711**

1/-/10/720

10 42 103 011

GP CR1/3N

- chemické složení: lithiové
- typ: GP CR1025
- napětí: 3 V
- kapacita: 30 mAh
- rozměr: 10,0 × 2,5 mm
- hmotnost: 0,7 g
- provozní teplota: -20 °C až +60 °C
- prodejní obal: 1 ks, blistr



4 891199 211485

**B15101**

1/-/10/900

10 42 102 511

GP CR1025

- chemické složení: lithiové
- typ: GP CR1216
- napětí: 3 V
- kapacita: 30 mAh (při zátěži 30 kOhm)
- rozměr: 12,5 × 1,6 mm
- hmotnost: 0,6 g
- provozní teplota: -20 °C až +60 °C
- prodejní obal: 1 ks, blistr



4 891199 028144

**B15651**

1/10/100/900

10 42 121 611

GP CR1216

- chemické složení: lithiové
- typ: GP CR1220
- napětí: 3 V
- kapacita: 36 mAh (při zátěži 30 kOhm)
- rozměr: 12,5 × 2,0 mm
- hmotnost: 0,8 g
- provozní teplota: -20 °C až +60 °C
- prodejní obal: 1 ks, blistr



4 891199 004346

**B15201**

1/10/100/900

10 42 122 011

GP CR1220

- chemické složení: lithiové
- typ: GP CR1220
- napětí: 3 V
- kapacita: 36 mAh (při zátěži 30 kOhm)
- rozměr: 12,5 × 2,0 mm
- hmotnost: 0,8 g
- provozní teplota: -20 °C až +60 °C
- prodejní obal: 5 ks, blistr



**B1520**

5-/100/2 000

10 42 122 015

GP CR1220

- chemické složení: lithiové
- typ: GP CR1225
- napětí: 3 V
- kapacita: 62 mAh
- rozměr: 12,5 × 2,5 mm
- hmotnost: 1,0 g
- provozní teplota: -20 °C až +60 °C
- prodejní obal: 1 ks, blistr



**B15221**

1-/10/900

10 42 122 511

GP CR1225

- chemické složení: lithiové
- typ: GP CR1616
- napětí: 3 V
- kapacita: 50 mAh
- rozměr: 16,0 × 1,6 mm
- hmotnost: 1,1 g
- provozní teplota: -20 °C až +60 °C
- prodejní obal: 1 ks, blistr



**B15601**

1/10/100/900

10 42 161 611

GP CR1616

- chemické složení: lithiové
- typ: GP CR1620
- napětí: 3 V
- kapacita: 75 mAh
- rozměr: 16,0 × 2,0 mm
- hmotnost: 1,3 g
- provozní teplota: -20 °C až +60 °C
- prodejní obal: 1 ks, blistr



**B15701**

1/10/100/900

10 42 162 011

GP CR1620

- chemické složení: lithiové
- typ: GP CR1620
- napětí: 3 V
- kapacita: 75 mAh
- rozměr: 16,0 × 2,0 mm
- hmotnost: 1,3 g
- provozní teplota: -20 °C až +60 °C
- prodejní obal: 5 ks, blistr



**B1570**

5-/100/2 000

10 42 162 015

GP CR1620

- chemické složení: lithiové
- typ: GP CR1632
- napětí: 3 V
- kapacita: 140 mAh
- rozměr: 16,0 × 3,2 mm
- hmotnost: 1,8 g
- provozní teplota: -20 °C až +60 °C
- prodejní obal: 1 ks, blistr



**B15951**

1/10/100/900

10 42 163 221

GP CR1632

- chemické složení: lithiové
- typ: GP CR2016
- napětí: 3 V
- kapacita: 90 mAh
- rozměr: 20,0 × 1,6 mm
- hmotnost: 1,5 g
- provozní teplota: -20 °C až +60 °C
- prodejní obal: 1 ks, blistr



**B15161**

1/10/100/900

10 42 201 611

GP CR2016

- chemické složení: lithiové
- typ: GP CR2016
- napětí: 3 V
- kapacita: 90 mAh
- rozměr: 20,0 × 1,6 mm
- hmotnost: 1,5 g
- provozní teplota: -20 °C až +60 °C
- prodejní obal: 2 ks, blistr



**B15163**

2/-/20/720

10 42 201 612

GP CR2016

- chemické složení: lithiové
- typ: GP CR2016
- napětí: 3 V
- kapacita: 90 mAh
- rozměr: 20,0 × 1,6 mm
- hmotnost: 1,5 g
- provozní teplota: -20 °C až +60 °C
- prodejní obal: 5 ks, blistr



**B1516**

5/-/100/2 000

10 42 201 615

GP CR2016

- chemické složení: lithiové
- typ: GP CR2025
- napětí: 3 V
- kapacita: 165 mAh
- rozměr: 20,0 × 2,5 mm
- hmotnost: 2,5 g
- provozní teplota: -20 °C až +60 °C
- prodejní obal: 1 ks, blistr



**B15251**

1/10/100/900

10 42 202 511

GP CR2025

- chemické složení: lithiové
- typ: GP CR2025
- napětí: 3 V
- kapacita: 165 mAh
- rozměr: 20,0 × 2,5 mm
- hmotnost: 2,5 g
- provozní teplota: -20 °C až +60 °C
- prodejní obal: 2 ks, blistr

**B15253**

2/-/20/720

10 42 202 512

GP CR2025

- chemické složení: lithiové
- typ: GP CR2025
- napětí: 3 V
- kapacita: 165 mAh
- rozměr: 20,0 × 2,5 mm
- hmotnost: 2,5 g
- provozní teplota: -20 °C až +60 °C
- prodejní obal: 5 ks, blistr

**B1525**

5/100/-/2 000

10 42 202 515

GP CR2025

- chemické složení: lithiové
- typ: GP CR2032
- napětí: 3 V
- kapacita: 240 mAh
- rozměr: 20,0 × 3,2 mm
- hmotnost: 3,1 g
- provozní teplota: -20 °C až +60 °C
- prodejní obal: 1 ks, blistr

**B15322**

1/10/100/900

10 42 203 211

GP CR2032

- chemické složení: lithiové
- typ: GP CR2032
- napětí: 3 V
- kapacita: 240 mAh
- rozměr: 20,0 × 3,2 mm
- hmotnost: 3,1 g
- provozní teplota: -20 °C až +60 °C
- prodejní obal: 2 ks, blistr

**B15323**

2/20/-/720

10 42 203 212

GP CR2032

- chemické složení: lithiové
- typ: GP CR2032
- napětí: 3 V
- kapacita: 240 mAh
- rozměr: 20,0 × 3,2 mm
- hmotnost: 3,1 g
- provozní teplota: -20 °C až +60 °C
- prodejní obal: 5 ks, blistr

**B1532**

5/-/100/2 000

10 42 203 215

GP CR2032

- chemické složení: lithiové
- typ: GP CR2032
- napětí: 3 V
- kapacita: 240 mAh
- rozměr: 20,0 × 3,2 mm
- hmotnost: 3,1 g
- provozní teplota: -20 °C až +60 °C
- prodejní obal: 4 ks, blistr

**B15324V**

4/-/40/2 400

10 42 203 218

CR2032

- chemické složení: lithiové
- typ: GP CR2320
- napětí: 3 V
- kapacita: 130 mAh
- rozměr: 23,0 × 2,0 mm
- hmotnost: 3,0 g
- provozní teplota: -20 °C až +60 °C
- prodejní obal: 1 ks, blistr

**B15451**

1/-/10/900

10 42 232 011

GP CR2320

- chemické složení: lithiové
- typ: GP CR2325
- napětí: 3 V
- kapacita: 190 mAh
- rozměr: 23,0 × 2,5 mm
- hmotnost: 3,3 g
- provozní teplota: -20 °C až +60 °C
- prodejní obal: 1 ks, blistr

**B15431**

1/-/10/900

10 42 232 511

GP CR2325

- chemické složení: lithiové
- typ: GP CR2330
- napětí: 3 V
- kapacita: 260 mAh
- rozměr: 23,0 × 3,0 mm
- hmotnost: 4,0 g
- provozní teplota: -20 °C až +60 °C
- prodejní obal: 1 ks, blistr

**B15441**

1/-/10/900

10 42 233 011

GP CR2330

- chemické složení: lithiové
- typ: GP CR2354
- napětí: 3 V
- kapacita: 560 mAh
- rozměr: 23,0 × 5,4 mm
- hmotnost: 6,9 g
- provozní teplota: -20 °C až +60 °C
- prodejní obal: 1 ks, blistr

**B15231**

1/-/10/900

10 42 235 411

CR2354

- chemické složení: lithiové
- typ: GP CR2430
- napětí: 3 V
- kapacita: 300 mAh
- rozměr: 24,5 × 3,0 mm
- hmotnost: 4,3 g
- provozní teplota: -20 °C až +60 °C
- prodejní obal: 1 ks, blistr



**B15301**

1/10/100/900

10 42 243 011

GP CR2430

- chemické složení: lithiové
- typ: GP CR2430
- napětí: 3 V
- kapacita: 300 mAh
- rozměr: 24,5 × 3,0 mm
- hmotnost: 4,3 g
- provozní teplota: -20 °C až +60 °C
- prodejní obal: 5 ks, blistr



**B1530**

5/100/-/1 000

10 42 243 015

GP CR2430

- chemické složení: lithiové
- typ: GP CR2450
- napětí: 3 V
- kapacita: 590 mAh
- rozměr: 24,5 × 5,0 mm
- hmotnost: 6,6 g
- provozní teplota: -20 °C až +60 °C
- prodejní obal: 1 ks, blistr



**B15851**

1/-/10/600

10 42 245 011

GP CR2450

- chemické složení: lithiové
- typ: GP CR2450
- napětí: 3 V
- kapacita: 590 mAh
- rozměr: 24,5 × 5,0 mm
- hmotnost: 6,6 g
- provozní teplota: -20 °C až +60 °C
- prodejní obal: 5 ks, blistr



**B1585**

5/-/100/1 000

10 42 245 015

GP CR2450

- chemické složení: lithiové
- typ: GP CR2477
- napětí: 3 V
- kapacita: 590 mAh
- rozměr: 24,5 × 7,7 mm
- hmotnost: 6,6 g
- provozní teplota: -20 °C až +60 °C
- prodejní obal: 1 ks, blistr



**B15771**

1/-/10/600

10 42 247 711

GP CR2477

- chemické složení: lithiové
- typ: GP CR3032
- napětí: 3 V
- kapacita: 500 mAh
- rozměr: 30,0 × 3,2 mm
- hmotnost: 6,8 g
- provozní teplota: -20 °C až +60 °C
- prodejní obal: 1 ks, blistr

**B15331**

1/-/10/600

10 42 303 211

GP CR3032

## GP Speciální alkalické

- dlouhotrvající výkon
- stabilní provozní napětí
- pracovní teplota od 0 °C do +45 °C
- doba skladování až 3 roky



- chemické složení: alkalické-speciální
- typ: GP 23AF (V23GA, MN21, A23)
- napětí: 12 V
- kapacita: 55 mAh (při zátěži 20 kOhm)
- rozměr: 10,22 × 28,2 mm
- hmotnost: 7,9 g
- provozní teplota: 0 °C až +45 °C
- prodejní obal: 1 ks, blistr

**B13001**

1/-/10/720

10 21 002 311

GP 23AF

- chemické složení: alkalické-speciální
- typ: GP 23AF (V23GA, MN21, A23)
- napětí: 12 V
- kapacita: 55 mAh (při zátěži 20 kOhm)
- rozměr: 10,22 × 28,2 mm
- hmotnost: 7,9 g
- provozní teplota: 0 °C až +45 °C
- prodejní obal: 5 ks, blistr

**B1300**

5/-/100/1 000

10 21 002 315

GP 23AF

- chemické složení: alkalické-speciální
- typ: GP 27A (A27, MN27, A90)
- napětí: 12 V
- kapacita: 20 mAh (při zátěži 20 kOhm)
- rozměr: 8,0 × 28,2 mm
- hmotnost: 4,4 g
- provozní teplota: 0 °C až +45 °C
- prodejní obal: 1 ks, blistr

**B13011**

1/10/-/600

10 21 002 711

GP 27AF





- chemické složení: alkalické-speciální
- typ: GP 27A (A27, MN27, A90)
- napětí: 12 V
- kapacita: 20 mAh (při zátěži 20 kOhm)
- rozměr: 8,0 × 28,2 mm
- hmotnost: 4,4 g
- provozní teplota: 0 °C až +45 °C
- prodejní obal: 5 ks, blistr



**B1301**

5/-/100/1 000

10 21 002 715

GP 27AF

- chemické složení: alkalické-speciální
- typ: GP 11AF
- napětí: 6 V
- kapacita: 38 mAh (při zátěži 10 kOhm)
- rozměr: 10,22 × 16,5 mm
- hmotnost: 4,0 g
- provozní teplota: 0 °C až +45 °C
- prodejní obal: 1 ks, blistr



**B13021**

1/-/10/720

10 21 001 111

GP 11AF

- chemické složení: alkalické-speciální
- typ: GP 11AF
- napětí: 6 V
- kapacita: 38 mAh (při zátěži 10 kOhm)
- rozměr: 10,22 × 16,5 mm
- hmotnost: 4,0 g
- provozní teplota: 0 °C až +45 °C
- prodejní obal: 5 ks, blistr



**B1302**

5/-/100/1 000

10 21 001 115

GP 11AF

- chemické složení: alkalické-speciální
- typ: GP 476AF (4LR44, PX28A, V4034PX)
- napětí: 6 V
- kapacita: 105 mAh (při zátěži 6 kOhm)
- rozměr: 13,0 × 25,2 mm
- hmotnost: 10 g
- provozní teplota: 0 °C až +45 °C
- prodejní obal: 1 ks, blistr



**B1303**

1/-/10/600

10 21 047 612

GP 476AF

- chemické složení: alkalické-speciální
- typ: GP 910A (N, LR1)
- napětí: 1,5 V
- kapacita: 885 mAh (při zátěži 20 kOhm)
- rozměr: 12,0 × 30,2 mm
- hmotnost: 9 g
- provozní teplota: 0 °C až +45 °C
- prodejní obal: 2 ks, blistr



**B1305**

2/-/20/160

10 21 091 012

GP 910A

- chemické složení: alkalické-speciální
- typ: GP 25A (AAAA, LR61, LR8, MN2500)
- napětí: 1,5 V
- kapacita: 525 mAh (při zátěži 42 kOhm)
- rozměr: 8,3 × 42,5 mm
- hmotnost: 6,8 g
- provozní teplota: 0 °C až +45 °C
- prodejní obal: 2 ks, blistr



**B1306**

2/-/20/160

10 21 002 512

GP 25A

- chemické složení: alkalické-speciální
- typ: GP 29A (A29, 32A, A32, L822)
- napětí: 9 V
- rozměr: 8,0 × 21,9 mm
- hmotnost: 3,5 g
- provozní teplota: 0 °C až +45 °C
- prodejní obal: 1 ks, blistr



**B13951**

1/-/10/600

10 21 002 911

GP 29AF

## GP Alkalické knoflíkové



- dlouhotrvající výkon
- napětí 1,5 V
- pracovní teplota 0 °C do +45 °C
- doba skladování až 3 roky



- chemické složení: alkalické
- typ: GP A76F (AG13, LR44, LR1154, V13GA, PX76A)
- napětí: 1,5 V
- kapacita: 110 mAh (při zátěži 1,6 kOhm)
- rozměr: 11,6 × 5,4 mm
- hmotnost: 1,7 g
- provozní teplota: 0 °C až +45 °C
- prodejní obal: 1 ks, blistr



**B13762**

1/-/10/750

10 41 007 611

GP A76F

- chemické složení: alkalické
- typ: GP A76F (AG13, LR44, LR1154, V13GA, PX76A)
- napětí: 1,5 V
- kapacita: 110 mAh (při zátěži 1,6 kOhm)
- rozměr: 11,6 × 5,4 mm
- hmotnost: 1,7 g
- provozní teplota: 0 °C až +45 °C
- prodejní obal: 5 ks, blistr



**B1376**

5/-/100/1 000

10 41 007 615

GP A76F

- chemické složení: alkalické
- typ: GP 186F (AG12, LR43, LR1142, V12GA)
- napětí: 1,5 V
- kapacita: 70 mAh (při zátěži 1,6 kOhm)
- rozměr: 11,6 × 4,2 mm
- hmotnost: 1,4 g
- provozní teplota: 0 °C až +45 °C
- prodejní obal: 1 ks, blistr



**B13861**

1/-/10/750

10 41 018 611

GP 186F

- chemické složení: alkalické
- typ: GP 189F (AG10, LR54, LR1130, V10GA)
- napětí: 1,5 V
- kapacita: 44 mAh (při zátěži 3,9 kOhm)
- rozměr: 11,6 × 3,05 mm
- hmotnost: 1,0 g
- provozní teplota: 0 °C až +45 °C
- prodejní obal: 1 ks, blistr



**B13892**

1/-/10/750

10 41 018 911

GP 189F

- chemické složení: alkalické
- typ: GP 189F (AG10, LR54, LR1130, V10GA)
- napětí: 1,5 V
- kapacita: 44 mAh (při zátěži 3,9 kOhm)
- rozměr: 11,6 × 3,05 mm
- hmotnost: 1,0 g
- provozní teplota: 0 °C až +45 °C
- prodejní obal: 10 ks, blistr



**B1389**

10/-/250/5 000

10 41 018 910

GP 189F

- chemické složení: alkalické
- typ: GP 192F (LR41, V3GA)
- napětí: 1,5 V
- kapacita: 24 mAh (při zátěži 30 kOhm)
- rozměr: 7,9 × 3,6 mm
- hmotnost: 0,5 g
- provozní teplota: 0 °C až +45 °C
- prodejní obal: 1 ks, blistr



**B13921**

1/-/10/750

10 41 019 211

GP 192F

- chemické složení: alkalické
- typ: GP 192F (LR41, V3GA)
- napětí: 1,5 V
- kapacita: 24 mAh (při zátěži 6,2 kOhm)
- rozměr: 7,9 × 3,6 mm
- hmotnost: 0,5 g
- provozní teplota: 0 °C až +45 °C
- prodejní obal: 5 ks, blistr



**B13925**

5/-/100/1 000

10 41 019 205

GP 192F

- chemické složení: alkalické
- typ: GP PX625A (LR9, V625U)
- napětí: 1,5 V
- kapacita: 190 mAh (při zátěži 600 Ohm)
- rozměr: 15,6 × 5,95 mm
- hmotnost: 2,9 g
- provozní teplota: 0 °C až +45 °C
- prodejní obal: 1 ks, blistr



B1325

1/10/-/750

10 41 062 511

GP 625AF

## GP Na bázi oxidu stříbra



- napětí 1,55 V
- dlouhotrvající výkon
- pracovní teplota od 0 °C do +45 °C
- doba skladování až 3 roky



B3357F1

1/-/10/750

10 43 035 721

GP 357F

- chemické složení: oxid stříbra
- typ: GP 377F (SR66, SR626, V377)
- napětí: 1,55 V
- kapacita: 25 mAh (při zátěži 3,0 kOhm)
- rozměr: 6,8 × 2,6 mm
- provozní teplota: 0 °C až +45 °C
- prodejní obal: 1 ks, blistr



B3377F1

1/-/10/750

10 43 037 721

GP 377F

- chemické složení: oxid stříbra
- typ: GP 364F (SR60, SR621, V364)
- napětí: 1,55 V
- kapacita: 17 mAh (při zátěži 6,2 kOhm)
- rozměr: 6,8 × 2,15 mm
- provozní teplota: 0 °C až +45 °C
- prodejní obal: 1 ks, blistr



B3364F1

1/10/-/750

10 43 036 431

- chemické složení: oxid stříbra
- typ: GP 389F (SR54, SR1130, V389)
- napětí: 1,55 V
- kapacita: 70 mAh (při zátěži 3 kOhm)
- rozměr: 11,6 × 3,05 mm
- provozní teplota: 0 °C až +45 °C
- prodejní obal: 1 ks, blistr



**B3389F1**

1/10/-/750

10 43 038 921

- chemické složení: oxid stříbra
- typ: GP 392F (SR41, SR736, V392)
- napětí: 1,55 V
- kapacita: 42 mAh (při zátěži 3,0 kOhm)
- rozměr: 7,9 × 3,6 mm
- provozní teplota: 0 °C až +45 °C
- prodejní obal: 1 ks, blistr



**B3392F1**

1/10/-/750

10 43 039 221

## GP Zinkovzdušné

- skladovatelnost baterií 4 roky
- o 50 % vyšší výkonnost oproti mezinárodním standardům
- poskytují stabilní kvalitu zvuku
- vhodné i pro moderní bezdrátové naslouchací přístroje
- delší štítky pro snadnější vkládání baterií do přístroje
- vyrobena v Anglii
- certifikovaná prvotřídní kvalita a bezpečnost baterií



- chemické složení: zinkovzdušné
- typ: GP ZA10 (7005ZD, PR70)
- napětí: 1,45 V
- kapacita: 90 mAh (při zátěži 1,5 kOhm)
- rozměr: 5,8 × 3,6 mm
- hmotnost: 0,3 g
- provozní teplota: -10 °C až +50 °C
- prodejní obal: 6 ks, blistr



**B3510**

6/60/300/3 000

10 44 001 016

GP ZA10

- chemické složení: zinkovzdušné
- typ: GP ZA13 (7000ZD, PR48)
- napětí: 1,45 V
- kapacita: 290 mAh (při zátěži 625 Ohm)
- rozměr: 7,9 × 5,4 mm
- hmotnost: 0,8 g
- provozní teplota: -10 °C až +50 °C
- prodejní obal: 6 ks, blistr

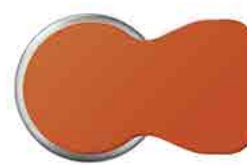

**B3513**

6/60/300/3 000

10 44 001 316

GP ZA13

- chemické složení: zinkovzdušné
- typ: GP ZA312 (7002ZD, PR41)
- napětí: 1,45 V
- kapacita: 170 mAh (při zátěži 1,0 kOhm)
- rozměr: 7,9 × 3,6 mm
- hmotnost: 0,5 g
- provozní teplota: -10 °C až +50 °C
- prodejní obal: 6 ks, blistr

**B3512**

6/60/300/3 000

10 44 031 216

GP ZA312

- chemické složení: zinkovzdušné
- typ: GP ZA675 (7003ZD, PR44)
- napětí: 1,45 V
- kapacita: 620 mAh (při zátěži 300 Ohm)
- rozměr: 11,6 × 5,4 mm
- hmotnost: 1,8 g
- provozní teplota: -10 °C až +50 °C
- prodejní obal: 6 ks, blistr

**B3575**

6/60/300/3 000

10 44 067 516

GP ZA675

## GP Baterie

## GP Spotřební baterie

## GP Nabíječí

## GP ReCyko Pro

- profesionální nabíječí baterie s vysokým výkonem a dlouhou výdrží
- minimálně 1 500 nabíjecích cyklů \*
- extrémně nízký efekt samovybití \*
- po 5 letech nečinnosti nabitě stále na 70 % \*
- přednabitě z výroby – použitelné ihned po vybalení
- šetří životní prostředí i vaši peněženku
- \* (platí pro řadu Professional)

energy  
lock5  
years  
storage1500  
charging  
cyclesready  
to use

- chemické složení: NiMH
- typ: HR6 (tužka, AA)
- napětí: 1,2 V
- kapacita: 2 000 mAh
- počet nabíjecích cyklů: více než 500
- rozměr: 14,5 × 50,5 mm
- hmotnost: 27 g
- provozní teplota: -20 °C až +50 °C
- prodejní obal: 4 ks, papírová krabička

**B2420**

4/-/40/400

10 33 224 201

210AAHCF



- chemické složení: NiMH
- typ: HR6 (tužka, AA)
- napětí: 1,2 V
- kapacita: 2 000 mAh
- počet nabíjecích cyklů: více než 1 500
- rozměr: 14,5 × 50,5 mm
- hmotnost: 30 g
- provozní teplota: -20 °C až +50 °C
- prodejní obal: 4 ks, papírová krabička



**B22204**

4/-/40/400

10 33 224 200

210AAHCB

- chemické složení: NiMH
- typ: HR6 (tužka, AA)
- napětí: 1,2 V
- kapacita: 2 000 mAh
- počet nabíjecích cyklů: více než 1 500
- rozměr: 14,5 × 50,5 mm
- hmotnost: 30 g
- provozní teplota: -20 °C až +50 °C
- prodejní obal: 2 ks, papírová krabička



**B2220**

2/-/20/200

10 33 222 200

210AAHCB

- chemické složení: NiMH
- typ: HR6 (tužka, AA)
- napětí: 1,2 V
- kapacita: 2 000 mAh
- počet nabíjecích cyklů: více než 1 500
- rozměr: 14,5 × 50,5 mm
- hmotnost: 30 g
- provozní teplota: -20 °C až +50 °C
- prodejní obal: 6 ks, papírová krabička



**B2220V**

6/-/60/360

10 33 226 200

210AAHCB

- chemické složení: NiMH
- typ: HR03 (mikrotužka, AAA)
- napětí: 1,2 V
- kapacita: 800 mAh
- počet nabíjecích cyklů: více než 1 500
- rozměr: 10,5 × 44,5 mm
- hmotnost: 14 g
- provozní teplota: -20 °C až +50 °C
- prodejní obal: 4 ks, papírová krabička



**B22184**

4/-/40/400

10 33 124 080

85AAHCB

- chemické složení: NiMH
- typ: HR03 (mikrotužka, AAA)
- napětí: 1,2 V
- kapacita: 800 mAh
- počet nabíjecích cyklů: více než 1 500
- rozměr: 10,5 × 44,5 mm
- hmotnost: 14 g
- provozní teplota: -20 °C až +50 °C
- prodejní obal: 2 ks, papírová krabička



**B2218**

2/-/20/200

10 33 122 080

85AAHCB

- chemické složení: NiMH
- typ: HR03 (mikrotužka, AAA)
- napětí: 1,2 V
- kapacita: 800 mAh
- počet nabíjecích cyklů: více než 1 500
- rozměr: 10,5 × 44,5 mm
- hmotnost: 14 g
- provozní teplota: -20 °C až +50 °C
- prodejní obal: 6 ks, papírová krabička



**B2218V**

6/-/60/360

10 33 126 080

85AAAHCB



## GP ReCyko



- široký výběr kapacit a prodejních balení
- nejvyšší kapacity baterií běžně dostupných na trhu
- nízký efekt samovybitení – po roce nečinnosti nabitě na min. 70 %
- přednabitě z výroby – použitelné ihned po vybalení
- šetří životní prostředí i vaši peněženku



super  
strong



1  
year  
storage



300  
charging  
cycles



ready  
to use



- chemické složení: NiMH
- typ: HR6 (tužka, AA)
- napětí: 1,2 V
- kapacita: 2 600 mAh
- počet nabíjecích cyklů: více než 300
- rozměr: 14,5 × 50,5 mm
- hmotnost: 31 g
- provozní teplota: -20 °C až +50 °C
- prodejní obal: 4 ks, papírová krabička



**B21274**

4/-/40/400

10 32 224 270

270AAHCE

- chemické složení: NiMH
- typ: HR6 (tužka, AA)
- napětí: 1,2 V
- kapacita: 2 600 mAh
- počet nabíjecích cyklů: více než 300
- rozměr: 14,5 × 50,5 mm
- hmotnost: 31 g
- provozní teplota: -20 °C až +50 °C
- prodejní obal: 2 ks, papírová krabička



**B2127**

2/-/20/200

10 32 222 270

270AAHCE

- chemické složení: NiMH
- typ: HR6 (tužka, AA)
- napětí: 1,2 V
- kapacita: 2 600 mAh
- počet nabíjecích cyklů: více než 300
- rozměr: 14,5 × 50,5 mm
- hmotnost: 31 g
- provozní teplota: -20 °C až +50 °C
- prodejní obal: 6 ks, papírová krabička



**B2127V**

6/-/60/360

10 32 226 270

270AAHCE



- chemické složení: NiMH
- typ: HR6 (tužka, AA)
- napětí: 1,2 V
- kapacita: 2 450 mAh
- počet nabíjecích cyklů: více než 300
- rozměr: 14,5 × 50,5 mm
- hmotnost: 31 g
- provozní teplota: -20 °C až +50 °C
- prodejní obal: 4 ks, papírová krabička



**B21254**

4/-/40/400

10 32 224 250

250AAHCE

- chemické složení: NiMH
- typ: HR6 (tužka, AA)
- napětí: 1,2 V
- kapacita: 2 450 mAh
- počet nabíjecích cyklů: více než 300
- rozměr: 14,5 × 50,5 mm
- hmotnost: 31 g
- provozní teplota: -20 °C až +50 °C
- prodejní obal: 2 ks, papírová krabička



**B2125**

2/-/20/200

10 32 222 250

250AAHCE

- chemické složení: NiMH
- typ: HR6 (tužka, AA)
- napětí: 1,2 V
- kapacita: 2 100 mAh
- počet nabíjecích cyklů: více než 500
- rozměr: 14,5 × 50,5 mm
- hmotnost: 27 g
- provozní teplota: -20 °C až +50 °C
- prodejní obal: 2 ks, papírová krabička



**B2121**

2/-/20/200

10 32 222 210

210AAHCE

- chemické složení: NiMH
- typ: HR6 (tužka, AA)
- napětí: 1,2 V
- kapacita: 2 100 mAh
- počet nabíjecích cyklů: více než 500
- rozměr: 14,5 × 50,5 mm
- hmotnost: 27 g
- provozní teplota: -20 °C až +50 °C
- prodejní obal: 6 ks, papírová krabička



**B2121V**

6/-/60/360

10 32 226 210

210AAHCE

- chemické složení: NiMH
- typ: HR6 (tužka, AA)
- napětí: 1,2 V
- kapacita: 1 300 mAh
- počet nabíjecích cyklů: více než 500
- rozměr: 14,5 × 50,5 mm
- hmotnost: 23 g
- provozní teplota: -20 °C až +50 °C
- prodejní obal: 2 ks, papírová krabička



**B2123**

2/-/20/200

10 32 222 130

130AAHCE

- chemické složení: NiMH
- typ: HR03 (mikrotužka, AAA)
- napětí: 1,2 V
- kapacita: 950 mAh
- počet nabíjecích cyklů: více než 500
- rozměr: 10,5 × 44,5 mm
- hmotnost: 15 g
- provozní teplota: -20 °C až +50 °C
- prodejní obal: 4 ks, papírová krabička



**B21114**

4/-/40/400

10 32 124 100

100AAAHCE

- chemické složení: NiMH
- typ: HR03 (mikrotužka, AAA)
- napětí: 1,2 V
- kapacita: 950 mAh
- počet nabíjecích cyklů: více než 500
- rozměr: 10,5 × 44,5 mm
- hmotnost: 15 g
- provozní teplota: -20 °C až +50 °C
- prodejní obal: 6 ks, papírová krabička



**B2111V**

6/-/60/360

10 32 126 100

100AAAHCE

- chemické složení: NiMH
- typ: HR03 (mikrotužka, AAA)
- napětí: 1,2 V
- kapacita: 950 mAh
- počet nabíjecích cyklů: více než 500
- rozměr: 10,5 × 44,5 mm
- hmotnost: 15 g
- provozní teplota: -20 °C až +50 °C
- prodejní obal: 2 ks, papírová krabička



**B2111**

2/-/20/200

10 32 122 100

100AAAHCE

- chemické složení: NiMH
- typ: HR03 (mikrotužka, AAA)
- napětí: 1,2 V
- kapacita: 650 mAh
- počet nabíjecích cyklů: více než 1 000
- rozměr: 10,5 × 44,5 mm
- hmotnost: 13 g
- provozní teplota: -20 °C až +50 °C
- prodejní obal: 2 ks, papírová krabička



**B2116**

2/-/20/200

10 32 122 060

65AAAHCE

- chemické složení: NiMH
- typ: HR14 (malé mono, C)
- napětí: 1,2 V
- kapacita: 3 000 mAh
- počet nabíjecích cyklů: více než 1 000
- rozměr: 26,2 × 50,0 mm
- hmotnost: 70 g
- provozní teplota: -20 °C až +50 °C
- prodejní obal: 2 ks, papírová krabička



**B2133**

2/-/12/120

10 32 322 300

300CHCB



- chemické složení: NiMH
- typ: HR20 (velké mono, D)
- napětí: 1,2 V
- kapacita: 5 700 mAh
- počet nabíjecích cyklů: více než 1 000
- rozměr: 34,2 × 61,5 mm
- hmotnost: 155 g
- provozní teplota: -20 °C až +50 °C
- prodejní obal: 2 ks, papírová krabička



**B2145**

2/-/12/72

10 32 422 570

570DHCB

- chemické složení: NiMH
- typ: 6HR61 9 V (1604)
- napětí: 8,4 V
- kapacita: 200 mAh
- počet nabíjecích cyklů: více než 1 000
- rozměr: 26,5 × 15,7 × 48,5 mm
- hmotnost: 42,5 g
- provozní teplota: -20 °C až +50 °C
- prodejní obal: 1 ks, papírová krabička



**B2152**

1/-/10/100

10 32 521 020

20R8H

- chemické složení: NiMH
- typ: HR6 (tužka, AA)
- napětí: 1,2 V
- kapacita: 1 700 mAh
- počet nabíjecích cyklů: více než 700
- rozměr: 14,5 × 50,5 mm
- hmotnost: 26,2 g
- provozní teplota: -20 °C až +50 °C
- prodejní obal: 4 ks, papírová krabička



**B24294**

4/-/40/400

10 33 224 170

170AAHCV

## GP Lithium ion



- verze s vestavěnými ochrannými obvody a čepičkou
- vhodná pro výkonné svítidly a čelovky
- špičková kapacita s vynikající výdrží



- chemické složení: lithiové
- typ: 18650 (PCM)
- napětí: 3,63 V
- kapacita: 3 350 mAh
- počet nabíjecích cyklů: až 300
- rozměr: 19 × 69 mm
- hmotnost: 49 g
- provozní teplota: -20 °C až +50 °C
- prodejní obal: 1 ks, papírová krabička



**B23133**

1/-/6/60

10 20 072 330

GP 18650-33FP

# Raver Baterie

## Raver Lithium válcové

**RAVER**  
lithium extreme

- vhodné pro digitální fotoaparáty i blesky
- elektronické hračky, hobby modely, MP3 přehrávače, PDA a GPS
- splňují také požadavky zdravotnických pomůcek a přístrojů
- ideální pro použití v extrémních teplotách od -40 °C do +60 °C
- doba skladování až 10 let



- chemické složení: lithiové
- typ: FR6 (tužka, AA)
- napětí: 1,5 V
- rozměr: 14,5 × 50,5 mm
- hmotnost: 15,5 g
- provozní teplota: -40 °C až +60 °C
- prodejní obal: 2 ks, blistr



8 595025 364388

**B7821**

2/-/20/200

13 21 212 000

RLT FR6-B2

- chemické složení: lithiové
- typ: FR03 (mikrotužka, AAA)
- napětí: 1,5 V
- rozměr: 10,5 × 44,5 mm
- hmotnost: 7,2 g
- provozní teplota: -40 °C až +60 °C
- prodejní obal: 2 ks, blistr



8 595025 364357

**B7811**

2/-/28/280

13 21 112 000

RLT FR03-B2

# Raver Baterie

## Raver Alkalické

### Raver Ultra

**RAVER**  
alkaline ultra

- skvělý výkon v přístrojích s malým dlouhodobým odběrem proudu
- až 7× více energie oproti obyčejným zinkouhlíkovým bateriím
- pracovní teplota od -20 °C do +60 °C
- doba skladování až 7 let



- chemické složení: alkalické
- typ: LR6 (tužka, AA)
- napětí: 1,5 V
- rozměr: 14,5 × 50,5 mm
- hmotnost: 23,8 g
- provozní teplota: -20 °C až +60 °C
- prodejní obal: 4 ks, blistr



B7921

4/-/40/320

13 20 214 000

RUA LR6-B4

- chemické složení: alkalické
- typ: LR6 (tužka, AA)
- napětí: 1,5 V
- rozměr: 14,5 × 50,5 mm
- hmotnost: 23,8 g
- provozní teplota: -20 °C až +60 °C
- prodejní obal: 8 ks, fólie



B79218

8/-/96/960

13 20 218 000

RUA LR6-S8

- chemické složení: alkalické
- typ: LR03 (mikrotužka, AAA)
- napětí: 1,5 V
- rozměr: 10,5 × 44,5 mm
- hmotnost: 11,5 g
- provozní teplota: -20 °C až +60 °C
- prodejní obal: 4 ks, blistr



B7911

4/-/40/320

13 20 114 000

RUA LR03-B4

- chemické složení: alkalické
- typ: LR03 (mikrotužka, AAA)
- napětí: 1,5 V
- rozměr: 10,5 × 44,5 mm
- hmotnost: 11,5 g
- provozní teplota: -20 °C až +60 °C
- prodejní obal: 8 ks, fólie



**B79118**

8/-/96/960

13 20 118 000

RUA LR03-S8

- chemické složení: alkalické
- typ: LR14 (malé mono, C)
- napětí: 1,5 V
- rozměr: 26,2 × 50,0 mm
- hmotnost: 68 g
- provozní teplota: -20 °C až +60 °C
- prodejní obal: 2 ks, blistr



**B7931**

2/-/24/144

13 20 312 000

RUA LR14-B2

- chemické složení: alkalické
- typ: LR20 (velké mono, D)
- napětí: 1,5 V
- rozměr: 34,2 × 61,5 mm
- hmotnost: 140 g
- provozní teplota: -20 °C až +60 °C
- prodejní obal: 2 ks, blistr



**B7941**

2/-/24/96

13 20 412 000

RUA LR20-B2

- chemické složení: alkalické
- typ: 6LP3146 9 V (1604)
- napětí: 9 V
- rozměr: 26,5 × 17,5 × 48,5 mm
- hmotnost: 44 g
- provozní teplota: -20 °C až +60 °C
- prodejní obal: 1 ks, blistr



**B7951**

1/-/12/144

13 20 511 000

RUA 9V-B2

# Raver Baterie

## Raver Nabíječní

- RAVER SOLAR – skvělá volba do zahradních solárních svítidel
- k obnovení funkčnosti svítidla stačí mnohdy jen vyměnit baterie
- nabíječní baterie zajišťují finanční úsporu i ekologickou šetrnost
- použitelné i do jiných energeticky nenáročných zařízení
- pracovní teplota od -20 °C do +50 °C



- chemické složení: NiMH
- typ: HR6 (tužka, AA)
- napětí: 1,2 V
- kapacita: 600 mAh
- počet nabíječních cyklů: více než 500
- rozměr: 14,5 × 50,5 mm
- hmotnost: 15 g
- provozní teplota: -20 °C až +50 °C
- prodejní obal: 2 ks, blistr



B7426

2/-/24/288

13 32 212 030 RAVER SOLAR AA

- chemické složení: NiMH
- typ: HR03 (mikrotužka, AAA)
- napětí: 1,2 V
- kapacita: 400 mAh
- počet nabíječních cyklů: více než 500
- rozměr: 10,5 × 44,5 mm
- hmotnost: 9 g
- provozní teplota: -20 °C až +50 °C
- prodejní obal: 2 ks, blistr



B7414

2/-/24/288

13 32 112 040 RAVER SOLAR  
AAA

## Raver Baterie

## Raver Ostatní

## Raver Lithium knoflíkové

RAVER  
lithium cell

- vhodné do zařízení vyžadujících stálou úroveň napětí
- např. hodinky, kalkulačky, alarmy, tlakoměry a další
- dlouhotrvající výdrž
- pracovní teplota od -10 °C do +60 °C
- doba skladování až 10 let



- chemické složení: lithiové
- typ: CR2016
- napětí: 3 V
- kapacita: 75 mAh (při zátěži 30 kOhm)
- rozměr: 20,0 × 1,6 mm
- hmotnost: 1,7 g
- provozní teplota: -10 °C až +60 °C
- prodejní obal: 5 ks, blistr



8 592920 018682

B7316

13 26 021 605

5/150/-/1 800

RAVER CR2016

- chemické složení: lithiové
- typ: CR2025
- napětí: 3 V
- kapacita: 150 mAh (při zátěži 15 kOhm)
- rozměr: 20,0 × 2,5 mm
- hmotnost: 2,5 g
- provozní teplota: -10 °C až +60 °C
- prodejní obal: 5 ks, blistr



8 592920 018699

B7325

13 26 022 505

5/150/-/1 800

RAVER CR2025

- chemické složení: lithiové
- typ: CR2032
- napětí: 3 V
- kapacita: 220 mAh (při zátěži 15 kOhm)
- rozměr: 20,0 × 3,2 mm
- hmotnost: 3,1 g
- provozní teplota: -10 °C až +60 °C
- prodejní obal: 5 ks, blistr



8 592920 018705

B7332

13 26 023 205

5/-/150/1 800

RAVER CR2032



## Raver Alkalické knoflíkové

RAVER  
alkaline cell

- do zařízení vyžadujících dlouhou výdrž v pokojových teplotách
- např. hodinky, kalkulačky, elektronické hry, dálkové ovladače aj.
- pracovní teplota od 0 °C do +45 °C
- doba skladování až 3 roky



- chemické složení: alkalické
- typ: LR44 (AG13, LR44, LR1154, V13GA, PX76A)
- napětí: 1,5 V
- kapacita: 110 mAh (při zátěži 6,2 kOhm)
- rozměr: 11,6 × 5,4 mm
- hmotnost: 2,0 g
- provozní teplota: -10 °C až +60 °C
- prodejní obal: 5 ks, blistr



8 592920 018712

B7970

5/-/100/1 200

13 25 007 605

RAVER LR44

- pro baterie: AAA, AA, C, D, 9 V a knoflíkové článk
- typ: UNI D3
- zátěž. odpor pro AA, AAA, C, D, 9 V: univerzální
- zátěž. odpor pro knoflíkové baterie: univerzální
- rozměr: 110 × 60 × 25 mm



8 592920 016688

N0322

1/-/5/50

22 03 003 000

UNI D3

# Baterie EMOS, olova

## Olověné akumulátory

- bezúdržbové, ventilem řízené olověné akumulátory
- pro nízkonákladové napájení přístrojů
- optimální životnost 5 let
- hermeticky uzavřené olověné akumulátory AGM
- velký rozsah použití – EZS, EPS, UPS, komunikační zařízení
- hračky, ruční nářadí, nouzové osvětlení aj. elektrická zařízení
- baterie pro motorové zahradní sekačky a ridery

### B9651

1/-/-/20

12 01 000 500

OT1.3-6 (E613)



8 595025 340818



napětí: 6 V = kapacita: 1,3 Ah = hmotnost: 0,3 kg = terminál: faston 4,7 mm = optimální životnost: 5 let = rozměr: 97 × 24 × 51 mm = prodejní obal: 1 ks

### B9641

1/-/-/20

12 01 000 100

DHB640 (E640)



8 595025 318732



ke svítelně: 3810 (P2301), 3810 LED (P2304), 3810 LED EXPERT (P2305) = chemické složení: Pb = napětí: 6 V = kapacita: 4 Ah = rozměr: 70 × 47 × 101 mm = prodejní obal: 1 ks

### B9659

1/-/-/16

12 01 000 520

OT7-6 (E670)



8 595025 353474



napětí: 6 V = kapacita: 7 Ah = hmotnost: 1 kg = terminál: faston 4,7 mm = optimální životnost: 5 let = rozměr: 151 × 34 × 94 mm = prodejní obal: 1 ks

### B9682

1/-/-/10

12 01 003 500

OT 12-6 (E-6120)



8 592920 005668



napětí: 6 V = kapacita: 12 Ah = hmotnost: 1,8 kg = terminál: faston 4,7 mm = optimální životnost: 5 let = rozměr: 151 × 51 × 94 mm = prodejní obal: 1 ks

### B9652

1/-/-/20

12 01 000 600

OT1.3-12 (E1213;  
E1.3-12)

8 595025 340825



napětí: 12 V = kapacita: 1,3 Ah = hmotnost: 0,5 kg = terminál: faston 4,7 mm = optimální životnost: 5 let = rozměr: 97 × 45 × 53 mm = prodejní obal: 1 ks

### B9672

1/-/-/20

12 01 002 600

OT 2.2-12 (E1222)



8 592920 004159



napětí: 12 V = kapacita: 2,2 Ah = hmotnost: 0,95 kg = terminál: faston 4,7 mm = optimální životnost: 5 let = rozměr: 178 × 35 × 61 mm = prodejní obal: 1 ks

**B9653**

1/-/-/10

12 01 000 700

OT4.5-12 (E1245)



8 595025 340832



napětí: 12 V = kapacita: 4,5 Ah = hmotnost: 1,46 kg = terminál: faston 4,7 mm =  
optimální životnost: 5 let = rozměr: 91 × 71 × 105 mm = prodejní obal: 1 ks

**B9679**

1/-/-/10

12 01 003 300

E1250 (E5.0-12)



8 592920 004890



napětí: 12 V = kapacita: 5 Ah = hmotnost: 1,65 kg = terminál: faston 6,3 mm =  
optimální životnost: 5 let = rozměr: 91 × 71 × 105 mm = prodejní obal: 1 ks

**B9691**

1/-/-/10

12 01 004 300

E1270 (E7.0-12)



8 592920 018187



napětí: 12 V = kapacita: 7 Ah = hmotnost: 2,05 kg = terminál: faston 4,7 mm =  
optimální životnost: 5 let = rozměr: 151 × 65 × 94 mm = prodejní obal: 1 ks

**B9654**

1/-/-/10

12 01 000 800

OT7.2-12 (E1272;  
E7.2-12)

8 595025 340849



napětí: 12 V = kapacita: 7,2 Ah = hmotnost: 2,2 kg = terminál: faston 4,7 mm =  
optimální životnost: 5 let = rozměr: 151 × 65 × 94 mm = prodejní obal: 1 ks

**B9674**

1/-/-/10

12 01 002 800

OT 7.2-12 T2  
(E7.2-12)

8 592920 004449



napětí: 12 V = kapacita: 7,2 Ah = hmotnost: 2,2 kg = terminál: faston 6,3 mm =  
optimální životnost: 5 let = rozměr: 151 × 65 × 94 mm = prodejní obal: 1 ks

**B9675**

1/-/-/10

12 01 002 900

OT 9-12 (E1290)



8 592920 004463



napětí: 12 V = kapacita: 9 Ah = hmotnost: 2,42 kg = terminál: faston 6,3 mm =  
optimální životnost: 5 let = rozměr: 151 × 65 × 94 mm = prodejní obal: 1 ks

**B9656**

1/-/-/4

12 01 000 850

OT 12-12  
(E12120; E12-12)

8 595025 343529



napětí: 12 V = kapacita: 12 Ah = hmotnost: 3,3 kg = terminál: faston 6,3 mm =  
optimální životnost: 5 let = rozměr: 151 × 98 × 96 mm = prodejní obal: 1 ks

**B9656V**

1/-/-/2

12 01 004 800

6-DZM-12



8 592920 091838



napětí: 12 V = kapacita: 15 Ah/20 h (14 Ah/10 h, 12 Ah/2 h) = hmotnost: 4,25 kg =  
terminál: faston 6,3 mm = optimální životnost: 4 roky pro cyklický provoz (cca 1 200  
cyklů pro 30 % D.O.D = hloubka vybití) = rozměr: 150 × 100 × 102 mm = prodejní obal:  
1 ks

**B9655**

1/-/-/4

12 01 000 900

OT 18-12  
(E12180; E18-12)

8 595025 340856



napětí: 12 V = kapacita: 18 Ah = hmotnost: 4,88 kg = terminál: 12 × 12 × 2 mm =  
optimální životnost: 5 let = rozměr: 181 × 77 × 167 mm = prodejní obal: 1 ks

**B9683**

1/-/-/2

12 01 003 600



OT 26-12(W);  
(E12260)

8 592920 006399





napětí: 12 V = kapacita: 26 Ah = hmotnost: 8,05 kg = terminál: 14 × 12 × 2 mm =  
optimální životnost: 5 let = rozměr: 175 × 165 × 125 mm = prodejní obal: 1 ks

**B9684** 1/-/-/1  
12 01 003 700 OT 40-12 (E1240;  
E40-12)

napětí: 12 V = kapacita: 40 Ah = hmotnost: 13,05 kg = terminál: T1 – M6 = optimální  
životnost: 5 let = rozměr: 196 × 166 × 175 mm = prodejní obal: 1 ks

**B9685** 1/-/-/1  
12 01 003 800 OT 65-12 (E-  
12650)

napětí: 12 V = kapacita: 65 Ah = hmotnost: 20,65 kg = terminál: T2 – M8 = optimální  
životnost: 5 let = rozměr: 350 × 166 × 175 mm = prodejní obal: 1 ks





**N1014** 1/-/-/12  
16 06 025 000 EE04A





určeno pro: automobily, motocykly, záložní aku, olověné aku WET (kyselinové), MF (bezúdržbové), VRLA, AGM i GEL = nabíjení: 6 V (1,2 Ah–14 Ah), 12 V (1,2 Ah–120 Ah) = nabíjecí kabel: 1,8 m je ukončený svorkami = režim desulfatace = udržovací režim = program pro chladné počasí = ochrana proti zkratu a přepólování = vstup: 220–240 V AC/50 Hz/600 mA = krytí: IP65 = prodejní obal: 1 ks, krabice

**N1015** 1/-/-/20  
16 08 000 001 E-CC008A







určeno pro: auto, moto, záložní aku, olov. aku WET (kyselin.), MF (bezúdržbové), VRLA, AGM i GEL a 12,8 V LiFePO4 = nabíjení: 6 V (1,2 Ah–30 Ah), 12 V (1,2 Ah–30 Ah); 12,8 V LiFePO4 (2 Ah–15 Ah) = nabíjecí kabel: 1,8 m je ukončený svorkami = režim desulfatace = udržovací režim = ochrana proti zkratu a přepólování = vstup: 220–240 V AC/50 Hz/300 mA = krytí: IP65 (kryt nabíječe) = prodejní obal: 1 ks, krabice

## Baterie pro nouzové osvětlení



- výroba speciálních sestav akumulátorů
- kompletace do smrštitelných fólií i původních plastových obalů
- bodování pájecích vývodů na akumulátorové články
- práce na profesionálních mikrobodových svářečkách
- výroba sestav akumulátorů na přání zákazníka
- [www.repasebaterie.cz](http://www.repasebaterie.cz)

**B9801** 1/-/-/1  
12 03 200 001 B9801



▪ kapacita: 1,6 Ah  
▪ napětí: 2,4 V  
▪ rozměr (průměr×délka): 23 × 86 mm  
▪ velikost: SC

**B9802** 1/-/-/1  
12 03 200 002 B9802



▪ kapacita: 1,6 Ah  
▪ napětí: 3,6 V  
▪ rozměr (průměr×délka): 23 × 129 mm  
▪ velikost: SC

**B9803** 1/-/-/1  
12 03 200 003 B9803







▪ kapacita: 1,6 Ah  
▪ napětí: 4,8 V  
▪ rozměr (průměr×délka): 23 × 172 mm  
▪ velikost: SC



**B9804** 1/-/-/1  
12 03 200 004 B9804







▪ kapacita: 1,6 Ah  
▪ napětí: 6 V  
▪ rozměr (průměr×délka): 23 × 215 mm  
▪ velikost: SC



<b>B9805</b>	1/-/-/1	
12 03 200 005	B9805	
		
<ul style="list-style-type: none"> <li>▪ kapacita: 1,6 Ah</li> <li>▪ napětí: 2,4 V</li> <li>▪ rozměr (průměr×délka): 23 × 86 mm</li> <li>▪ velikost: SC</li> </ul>		



<b>B9806</b>	1/-/-/1	
12 03 200 006	B9806	
		
<ul style="list-style-type: none"> <li>▪ kapacita: 1,6 Ah</li> <li>▪ napětí: 3,6 V</li> <li>▪ rozměr (průměr×délka): 23 × 129 mm</li> <li>▪ velikost: SC</li> </ul>		



<b>B9807</b>	1/-/-/1	
12 03 200 007	B9807	
		
<ul style="list-style-type: none"> <li>▪ kapacita: 1,6 Ah</li> <li>▪ napětí: 4,8 V</li> <li>▪ rozměr (průměr×délka): 23 × 172 mm</li> <li>▪ velikost: SC</li> </ul>		



<b>B9808</b>	1/-/-/1	
12 03 200 008	B9808	
		
<ul style="list-style-type: none"> <li>▪ kapacita: 1,6 Ah</li> <li>▪ napětí: 6 V</li> <li>▪ rozměr (průměr×délka): 23 × 215 mm</li> <li>▪ velikost: SC</li> </ul>		



<b>B9831</b>	1/-/-/1	
12 03 200 031	B9831	
		
<ul style="list-style-type: none"> <li>▪ kapacita: 1 Ah</li> <li>▪ napětí: 2,4 V</li> <li>▪ rozměr (průměr×délka): 14,5 × 96 mm</li> <li>▪ velikost: AA</li> </ul>		

<b>B9832</b>	1/-/-/1	
12 03 200 032	B9832	
		
<ul style="list-style-type: none"> <li>▪ kapacita: 1 Ah</li> <li>▪ napětí: 3,6 V</li> <li>▪ rozměr (průměr×délka): 14,5 × 144 mm</li> <li>▪ velikost: AA</li> </ul>		

<b>B9833</b>	1/-/-/1	
12 03 200 033	B9833	
		
<ul style="list-style-type: none"> <li>▪ kapacita: 1 Ah</li> <li>▪ napětí: 4,8 V</li> <li>▪ rozměr (průměr×délka): 14,5 × 192 mm</li> <li>▪ velikost: AA</li> </ul>		

<b>B9834</b>	1/-/-/1	
12 03 200 034	B9834	
		
<ul style="list-style-type: none"> <li>▪ kapacita: 1 Ah</li> <li>▪ napětí: 6 V</li> <li>▪ rozměr (průměr×délka): 14,5 × 240 mm</li> <li>▪ velikost: AA</li> </ul>		

<b>B9835</b>	1/-/-/1	
12 03 200 035	B9835	
		
<ul style="list-style-type: none"> <li>▪ kapacita: 1 Ah</li> <li>▪ napětí: 2,4 V</li> <li>▪ rozměr (průměr×délka): 14,5 × 96 mm</li> <li>▪ velikost: AA</li> </ul>		

<b>B9836</b>	1/-/-/1	
12 03 200 036	B9836	
		
<ul style="list-style-type: none"> <li>▪ kapacita: 1 Ah</li> <li>▪ napětí: 3,6 V</li> <li>▪ rozměr (průměr×délka): 14,5 × 144 mm</li> <li>▪ velikost: AA</li> </ul>		

**B9837** 1/-/-/1  
12 03 200 037 B9837



- kapacita: 1 Ah
- napětí: 4,8 V
- rozměr (průměr×délka): 14,5 × 192 mm
- velikost: AA



**B9838** 1/-/-/1  
12 03 200 038 B9838



- kapacita: 1 Ah
- napětí: 6 V
- rozměr (průměr×délka): 14,5 × 240 mm
- velikost: AA



**B9841** 1/-/-/1  
12 03 200 041 B9841



- kapacita: 2,5 Ah
- napětí: 2,4 V
- rozměr (průměr×délka): 25 × 100 mm
- velikost: C



**B9842** 1/-/-/1  
12 03 200 042 B9842



- kapacita: 2,5 Ah
- napětí: 3,6 V
- rozměr (průměr×délka): 25 × 150 mm
- velikost: C



**B9843** 1/-/-/1  
12 03 200 043 B9843



- kapacita: 2,5 Ah
- napětí: 4,8 V
- rozměr (průměr×délka): 25 × 200 mm
- velikost: C



**B9844** 1/-/-/1  
12 03 200 044 B9844



- kapacita: 2,5 Ah
- napětí: 6 V
- rozměr (průměr×délka): 25 × 250 mm
- velikost: C



**B9845** 1/-/-/1  
12 03 200 045 B9845



- kapacita: 2,5 Ah
- napětí: 2,4 V
- rozměr (průměr×délka): 25 × 100 mm
- velikost: C



**B9846** 1/-/-/1  
12 03 200 046 B9846



- kapacita: 2,5 Ah
- napětí: 3,6 V
- rozměr (průměr×délka): 25 × 150 mm
- velikost: C



**B9847** 1/-/-/1  
12 03 200 047 B9847



- kapacita: 2,5 Ah
- napětí: 4,8 V
- rozměr (průměr×délka): 25 × 200 mm
- velikost: C



**B9848** 1/-/-/1  
12 03 200 048 B9848



- kapacita: 2,5 Ah
- napětí: 6 V
- rozměr (průměr×délka): 25 × 250 mm
- velikost: C



**B9851** 1/-/-/1  
12 03 200 051 B9851



- kapacita: 4,5 Ah
- napětí: 2,4 V
- rozměr (průměr×délka): 33 × 121 mm
- velikost: D



**B9852** 1/-/-/1  
12 03 200 052 B9852



- kapacita: 4,5 Ah
- napětí: 3,6 V
- rozměr (průměr×délka): 33 × 182 mm
- velikost: D



**B9853** 1/-/-/1  
12 03 200 053 B9853



- kapacita: 4,5 Ah
- napětí: 4,8 V
- rozměr (průměr×délka): 33 × 242 mm
- velikost: D



**B9854** 1/-/-/1  
12 03 200 054 B9854



- kapacita: 4,5 Ah
- napětí: 6 V
- rozměr (průměr×délka): 33 × 303 mm
- velikost: D



**B9855** 1/-/-/1  
12 03 200 055 B9855



- kapacita: 4,5 Ah
- napětí: 2,4 V
- rozměr (průměr×délka): 33 × 121 mm
- velikost: D



**B9856** 1/-/-/1  
12 03 200 056 B9856



- kapacita: 4,5 Ah
- napětí: 3,6 V
- rozměr (průměr×délka): 33 × 182 mm
- velikost: D



**B9857** 1/-/-/1  
12 03 200 057 B9857



- kapacita: 4,5 Ah
- napětí: 4,8 V
- rozměr (průměr×délka): 33 × 242 mm
- velikost: D



**B9858** 1/-/-/1  
12 03 200 058 B9858



- kapacita: 4,5 Ah
- napětí: 6 V
- rozměr (průměr×délka): 33 × 303 mm
- velikost: D



**B9901** 1/-/-/1  
12 03 200 101 B9901



- kapacita: 2 Ah
- napětí: 2,4 V
- rozměr (průměr×délka): 23 × 86 mm
- velikost: SC



**B9902** 1/-/-/1  
12 03 200 102 B9902



- kapacita: 2 Ah
- napětí: 3,6 V
- rozměr (průměr×délka): 23 × 129 mm
- velikost: SC



**B9903** 1/-/-/1  
12 03 200 103 B9903



- kapacita: 2 Ah
- napětí: 4,8 V
- rozměr (průměr×délka): 23 × 172 mm
- velikost: SC



**B9904** 1/-/-/1  
12 03 200 104 B9904



- kapacita: 2 Ah
- napětí: 6 V
- rozměr (průměr×délka): 23 × 215 mm
- velikost: SC



**B9905** 1/-/-/1  
12 03 200 105 B9905



- kapacita: 2 Ah
- napětí: 2,4 V
- rozměr (průměr×délka): 23 × 86 mm
- velikost: SC



**B9906** 1/-/-/1  
12 03 200 106 B9906



- kapacita: 2 Ah
- napětí: 3,6 V
- rozměr (průměr×délka): 23 × 129 mm
- velikost: SC



**B9907** 1/-/-/1  
12 03 200 107 B9907



- kapacita: 2 Ah
- napětí: 4,8 V
- rozměr (průměr×délka): 23 × 172 mm
- velikost: SC



**B9908** 1/-/-/1  
12 03 200 108 B9908



- kapacita: 2 Ah
- napětí: 6 V
- rozměr (průměr×délka): 23 × 215 mm
- velikost: SC



**B9931** 1/-/-/1  
12 03 200 131 B9931



- kapacita: 1,3 Ah
- napětí: 2,4 V
- rozměr (průměr×délka): 14,5 × 96 mm
- velikost: AA



**B9932** 1/-/-/1  
12 03 200 132 B9932



- kapacita: 1,3 Ah
- napětí: 3,6 V
- rozměr (průměr×délka): 14,5 × 144 mm
- velikost: AA



**B9933** 1/-/-/1  
12 03 200 133 B9933



- kapacita: 1,3 Ah
- napětí: 4,8 V
- rozměr (průměr×délka): 14,5 × 192 mm
- velikost: AA



**B9934** 1/-/-/1  
12 03 200 134 B9934



- kapacita: 1,3 Ah
- napětí: 6 V
- rozměr (průměr×délka): 14,5 × 240 mm
- velikost: AA





**B9935** 1/-/-/1  
12 03 200 135 B9935



8 592920 073728

- kapacita: 1,3 Ah
- napětí: 2,4 V
- rozměr (průměr×délka): 14,5 × 96 mm
- velikost: AA



**B9936** 1/-/-/1  
12 03 200 136 B9936



8 592920 073735

- kapacita: 1,3 Ah
- napětí: 3,6 V
- rozměr (průměr×délka): 14,5 × 144 mm
- velikost: AA



**B9937** 1/-/-/1  
12 03 200 137 B9937



8 592920 073742

- kapacita: 1,3 Ah
- napětí: 4,8 V
- rozměr (průměr×délka): 14,5 × 192 mm
- velikost: AA



**B9938** 1/-/-/1  
12 03 200 138 B9938



8 592920 073759

- kapacita: 1,3 Ah
- napětí: 6 V
- rozměr (průměr×délka): 14,5 × 240 mm
- velikost: AA



**B9941** 1/-/-/1  
12 03 200 141 B9941



8 592920 073766

- kapacita: 4 Ah
- napětí: 2,4 V
- rozměr (průměr×délka): 25 × 100 mm
- velikost: C



**B9942** 1/-/-/1  
12 03 200 142 B9942



8 592920 073773

- kapacita: 4 Ah
- napětí: 3,6 V
- rozměr (průměr×délka): 25 × 150 mm
- velikost: C



**B9943** 1/-/-/1  
12 03 200 143 B9943



8 592920 073780

- kapacita: 4 Ah
- napětí: 4,8 V
- rozměr (průměr×délka): 25 × 200 mm
- velikost: C



**B9944** 1/-/-/1  
12 03 200 144 B9944



8 592920 073797

- kapacita: 4 Ah
- napětí: 6 V
- rozměr (průměr×délka): 25 × 250 mm
- velikost: C



**B9945** 1/-/-/1  
12 03 200 145 B9945



8 592920 073803

- kapacita: 4 Ah
- napětí: 2,4 V
- rozměr (průměr×délka): 25 × 100 mm
- velikost: C



**B9946** 1/-/-/1  
12 03 200 146 B9946



8 592920 073810

- kapacita: 4 Ah
- napětí: 3,6 V
- rozměr (průměr×délka): 25 × 150 mm
- velikost: C



**B9947**

1/-/-1

12 03 200 147

B9947



8 592920 073827

- kapacita: 4 Ah
- napětí: 4,8 V
- rozměr (průměr×délka): 25 × 200 mm
- velikost: C

**B9948**

1/-/-1

12 03 200 148

B9948



8 592920 073834

- kapacita: 4 Ah
- napětí: 6 V
- rozměr (průměr×délka): 25 × 150 mm
- velikost: C

# Nabíječky baterií, powerbanky, zdroje



## Nabíječky baterií

### Charge 10



- díky technologii rychlonabíjení spolehlivě nabije baterie během pouhých 10 minut
- potěší ochranou proti přehřátí či ECO módem pro šetrné nabíjení NiMH baterií
- disponuje také plně automatickým inteligentním nabíjením a maximálně tichým provozem
- součástí nabíječky jsou 4 ekologicky vyráběné AA baterie, které vydrží více než 700 nabíjecích cyklů

- druh nabíječky: inteligentní
- připojení nabíječky: oddělený síťový kabel
- napájení: 100-240 V AC
- velikosti nabíjených článků: AAA, AA
- počet článků uvnitř balení: 4
- typ článků uvnitř balení: AA ReCyko Charge 10
- doba nabíjení přiložených článků: 00:10
- počet nabíjecích kanálů: 4
- počet nabíjených baterií současně: 1 až 4

- nabíjecí proud AA: 10 000 mA
- nabíjecí proud AAA: 1 500 mA
- doba nabíjení AA 2 700 mAh: 0:30
- doba nabíjení AAA 1 000 mAh: 0:45
- prodejní obal: 1 ks, papírová krabička



**B56499** 1/-/6/12  
16 04 849 120 S491

- chemické složení: NiMH
- typ: HR6 (tužka, AA)
- napětí: 1,2 V
- kapacita: 1 700 mAh
- počet nabíjecích cyklů: více než 700
- rozměr: 14,5 × 50,5 mm
- hmotnost: 26,2 g
- provozní teplota: -20 °C až +50 °C
- prodejní obal: 4 ks, papírová krabička



**B24294** 4/-/40/400  
10 33 224 170 170AAHCV

## GP Nabíječky baterií



- unikátní nový designový koncept nabíječek NiMH baterií
- díky USB napájení a malým rozměrům umožňují nabíjení
- rychlé a inteligentní nabíjení i u základních modelů
- kvalitní nabíjecí baterie GP a micro USB kabel součástí balení
- profesionální model „Pro“ s LED displejem a pokročilými funkcemi kdekoliv a kdykoliv



auto  
on/off



smart  
diagnostics



charge  
everywhere

- druh nabíječky: inteligentní
- připojení nabíječky: USB
- napájení: USB 5 V/2 A
- velikosti nabíjených článků: AAA, AA
- speciální funkce: měření kapacity, dokovací stanice
- počet článků uvnitř balení: 4
- typ článků uvnitř balení: AA ReCyko 2 700
- doba nabíjení přiložených článků: 1:30 - 3:30
- počet nabíjecích kanálů: 4

- počet nabíjených baterií současně: 1 až 4
- nabíjecí proud AA: 1 800–900 mA
- nabíjecí proud AAA: 760–380 mA
- doba nabíjení AA 2 700 mAh: 1:30 - 3:30
- doba nabíjení AAA 1 000 mAh: 1:30 - 3:15
- prodejní obal: 1 ks, papírová krabička



2.5  
h  
charging  
time



battery  
health care



capacity  
check



individual  
charging



ready  
to use



super  
strong



1  
year  
storage



4 891199 199134

**B54467D**

1/-/6/12

16 04 846 110

P461

- druh nabíječky: inteligentní
- připojení nabíječky: USB
- napájení: USB 5 V/1 A
- velikosti nabíjených článků: AAA, AA
- počet článků uvnitř balení: 4
- typ článků uvnitř balení: AA ReCyko 2 700
- doba nabíjení přiložených článků: 2:45 - 5:30
- počet nabíjecích kanálů: 4
- počet nabíjených baterií současně: 1 až 4

- nabíjecí proud AA: 1 100–550 mA
- nabíjecí proud AAA: 730–370 mA
- doba nabíjení AA 2 700 mAh: 2:45 - 5:30
- doba nabíjení AAA 1 000 mAh: 1:30 - 3:30
- prodejní obal: 1 ks, papírová krabička



4  
h  
charging  
time



individual  
charging



ready  
to use



super  
strong



1  
year  
storage



4 891199 195075

**B53457**

1/-/6/12

16 04 845 112

M451

- druh nabíječky: inteligentní
- připojení nabíječky: USB
- napájení: USB 5 V/1 A
- velikosti nabíjených článků: AAA, AA
- počet článků uvnitř balení: 4
- typ článků uvnitř balení: AA ReCyko Pro
- doba nabíjení přiložených článků: 2:00 - 4:00
- počet nabíjecích kanálů: 4
- počet nabíjených baterií současně: 1 až 4

- nabíjecí proud AA: 1 100–550 mA
- nabíjecí proud AAA: 730–370 mA
- doba nabíjení AA 2 700 mAh: 2:45 - 5:30
- doba nabíjení AAA 1 000 mAh: 1:30 - 3:30
- prodejní obal: 1 ks, papírová krabička



4  
h  
charging  
time



individual  
charging



ready  
to use



energy  
lock



5  
years  
storage



4 891199 198335

**B53455**

1/-/6/12

16 04 845 111

M451

- druh nabíječky: inteligentní
- připojení nabíječky: USB
- napájení: USB 5 V/1 A
- velikosti nabíjených článků: AAA, AA
- počet nabíjecích kanálů: 4
- počet nabíjených baterií současně: 1 až 4
- nabíjecí proud AA: 1 100–550 mA
- nabíjecí proud AAA: 730–370 mA
- doba nabíjení AA 2 700 mAh: 2:45 - 5:30

- doba nabíjení AAA 1 000 mAh: 1:30 - 3:30
- prodejní obal: 1 ks, papírová krabička



4  
h  
charging  
time



individual  
charging



4 891199 198304

**B53450**

1/-/6/12

16 04 845 110

M451

- druh nabíječky: inteligentní
- připojení nabíječky: USB
- napájení: USB 5 V/1 A
- velikosti nabíjených článků: AAA, AA
- počet článků uvnitř balení: 4
- typ článků uvnitř balení: AA ReCyko 2 700
- doba nabíjení přiložených článků: 7:30
- počet nabíjecích kanálů: 2
- počet nabíjených baterií současně: 2 nebo 4

- nabíjecí proud AA: 400 mA
- nabíjecí proud AAA: 320 mA
- doba nabíjení AA 2 700 mAh: 7:30
- doba nabíjení AAA 1 000 mAh: 3:30
- prodejní obal: 1 ks, papírová krabička



**B52427U**

1/-/6/12

16 04 842 110

B421

- druh nabíječky: inteligentní
- připojení nabíječky: USB
- napájení: USB 5 V/2 A
- velikosti nabíjených článků: AAA, AA, C, D, 9 V
- počet nabíjecích kanálů: 4
- počet nabíjených baterií současně: 2 nebo 4
- nabíjecí proud AA: 370 mA
- nabíjecí proud AAA: 290 mA
- nabíjecí proud C: 550 mA

- nabíjecí proud D: 550 mA
- nabíjecí proud 9 V: 40–20 mA
- doba nabíjení AA 2 700 mAh: 8:00
- doba nabíjení AAA 1 000 mAh: 4:00
- prodejní obal: 1 ks, papírová krabička



**B55630**

1/-/-/6

16 04 863 100

B631

- druh nabíječky: inteligentní
- připojení nabíječky: USB
- napájení: USB 5 V/1 A
- velikosti nabíjených článků: AAA, AA
- počet článků uvnitř balení: 8
- typ článků uvnitř balení: AA ReCyko 2 100, AAA ReC
- doba nabíjení přiložených článků: 4–8 h
- počet nabíjecích kanálů: 4
- počet nabíjených baterií současně: 2, 4, 6 nebo 8

- nabíjecí proud AA: 250 mA
- nabíjecí proud AAA: 250 mA
- doba nabíjení AA 2 700 mAh: 12:00
- doba nabíjení AAA 1 000 mAh: 5:00
- prodejní obal: 1 ks, papírová krabička



**B51819**

1/-/-/12

16 04 881 100

E811

- druh nabíječky: inteligentní
- připojení nabíječky: USB
- napájení: USB 5 V/1 A
- velikosti nabíjených článků: AAA, AA
- počet článků uvnitř balení: 4
- typ článků uvnitř balení: AA ReCyko 2 100
- doba nabíjení přiložených článků: 8:00
- počet nabíjecích kanálů: 2
- počet nabíjených baterií současně: 2 nebo 4

- nabíjecí proud AA: 300 mA
- nabíjecí proud AAA: 300 mA
- doba nabíjení AA 2 700 mAh: 10:00
- doba nabíjení AAA 1 000 mAh: 4:00
- prodejní obal: 1 ks, papírová krabička



**B51414**

1/-/-/12

16 04 841 110

E411

- druh nabíječky: inteligentní
- připojení nabíječky: USB
- napájení: USB 5 V/1 A
- velikosti nabíjených článků: AAA, AA
- počet článků uvnitř balení: 8
- typ článků uvnitř balení: AA ReCyko 2 100, AAA ReC
- doba nabíjení přiložených článků: 8:00
- počet nabíjecích kanálů: 2
- počet nabíjených baterií současně: 2 nebo 4

- nabíjecí proud AA: 300 mA
- nabíjecí proud AAA: 300 mA
- doba nabíjení AA 2 700 mAh: 10:00
- doba nabíjení AAA 1 000 mAh: 4:00
- prodejní obal: 1 ks, papírová krabička



**B51418**

1/-/-/12

16 04 841 111

E411

- druh nabíječky: inteligentní
- připojení nabíječky: USB
- napájení: USB 5 V/1 A
- velikosti nabíjených článků: AAA, AA
- počet článků uvnitř balení: 2
- typ článků uvnitř balení: AA ReCyko 2 100
- doba nabíjení přiložených článků: 8:00
- počet nabíjecích kanálů: 1
- počet nabíjených baterií současně: 2

- nabíjecí proud AA: 300 mA
- nabíjecí proud AAA: 300 mA
- doba nabíjení AA 2 700 mAh: 10:00
- doba nabíjení AAA 1 000 mAh: 4:00
- prodejní obal: 1 ks, papírová krabička



**B51214**

1/-/-/12

16 04 821 110

E211



- druh nabíječky: inteligentní
- připojení nabíječky: USB
- napájení: USB 5 V/1 A
- velikosti nabíjených článků: AAA, AA
- počet článků uvnitř balení: 2
- typ článků uvnitř balení: AAA ReCyko 800
- doba nabíjení přiložených článků: 3:00
- počet nabíjecích kanálů: 1
- počet nabíjených baterií současně: 2

- nabíjecí proud AA: 300 mA
- nabíjecí proud AAA: 300 mA
- doba nabíjení AA 2 700 mAh: 10:00
- doba nabíjení AAA 1 000 mAh: 4:00
- prodejní obal: 1 ks, papírová krabička



**B51211**

1/-/-/12

16 04 821 111

E211



## EMOS Nabíječky baterií

- pro bezstarostné nabíjení spotřebních NiMH baterií
- automatické spuštění i ukončení nabíjení
- libovolný počet a velikost nabíjených baterií současně
- chytrá diagnostika a řízení procesu nabíjení baterií
- výsledný vysoký stupeň nabití baterií
- barevná LED indikace informující o stavu nabíjení
- další ekologicky šetrné a bezpečnostní ochranné prvky

- druh nabíječky: inteligentní
- připojení nabíječky: přímo do zásuvky
- napájení: 100–240 V AC
- velikosti nabíjených článků: AAA, AA
- speciální funkce: bezpečnostní časovač
- počet nabíjecích kanálů: 4
- počet nabíjených baterií současně: 1 až 4
- nabíjecí proud AA: 500 mA
- nabíjecí proud AAA: 500 mA

- doba nabíjení AA 2 700 mAh: 6:30
- doba nabíjení AAA 1 000 mAh: 2:30
- prodejní obal: 1 ks, papírová krabička



**N9148**

1/-/-/30

16 03 024 000

BC 4A

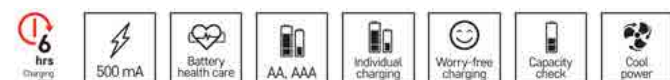

- druh nabíječky: inteligentní
- připojení nabíječky: USB
- napájení: USB 5 V/2 A
- velikosti nabíjených článků: 10440 – 26650, AAA, AA
- speciální funkce: měření kapacity
- počet nabíjecích kanálů: 2
- počet nabíjených baterií současně: 1 nebo 2
- nabíjecí proud AA: 1 000 mA
- nabíjecí proud AAA: 1 000 mA

- nabíjecí proud C: 1 000 mA
- doba nabíjení AA 2 700 mAh: 3:00
- doba nabíjení AAA 1 000 mAh: 1:15
- prodejní obal: 1 ks, papírová krabička



**N9221**

1/-/-/30

16 03 026 000

BCL-20D



- druh nabíječky: inteligentní
- připojení nabíječky: USB
- napájení: USB 5 V/1 A
- velikosti nabíjených článků: AAA, AA
- počet nabíjecích kanálů: 4
- počet nabíjených baterií současně: 1 až 4
- nabíjecí proud AA: 300 mA
- nabíjecí proud AAA: 300 mA
- doba nabíjení AA 2 700 mAh: 10:00

- doba nabíjení AAA 1 000 mAh: 4:00
- prodejní obal: 1 ks, papírová krabička



**N9321**  
16 03 027 000

1/-/-/60  
BCN-40

- druh nabíječky: inteligentní
- připojení nabíječky: USB
- napájení: USB 5 V/1 A
- velikosti nabíjených článků: AAA, AA
- počet článků uvnitř balení: 4
- typ článků uvnitř balení: AA NiMH 2 700
- doba nabíjení přiložených článků: 4:00
- počet nabíjecích kanálů: 4
- počet nabíjených baterií současně: 1 až 4

- nabíjecí proud AA: 1 000/500 mA
- nabíjecí proud AAA: 1 000/500 mA
- doba nabíjení AA 2 700 mAh: 3:00 - 4:00
- doba nabíjení AAA 1 000 mAh: 1:15 - 2:00
- prodejní obal: 1 ks, papírová krabička

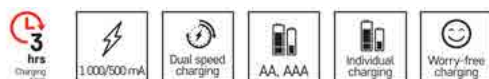

**N9331**  
16 03 028 000

1/-/-/60  
BCN-41D

- druh nabíječky: inteligentní
- připojení nabíječky: USB
- napájení: USB 5 V/1 A
- velikosti nabíjených článků: AAA, AA
- speciální funkce: měření kapacity
- počet článků uvnitř balení: 4
- typ článků uvnitř balení: AA NiMH 2 700
- doba nabíjení přiložených článků: 3:00
- počet nabíjecích kanálů: 4

- počet nabíjených baterií současně: 1 až 4
- nabíjecí proud AA: 1 000-250 mA
- nabíjecí proud AAA: 1 000-250 mA
- doba nabíjení AA 2 700 mAh: 3:00 - 12:00
- doba nabíjení AAA 1 000 mAh: 1:15 - 5:00
- prodejní obal: 1 ks, papírová krabička



**N9341**  
16 03 029 000

1/-/-/40  
BCN-42D

- druh nabíječky: inteligentní
- připojení nabíječky: USB
- napájení: USB 5 V/2 A
- velikosti nabíjených článků: AAA, AA, C, D, 9 V
- počet nabíjecích kanálů: 7
- počet nabíjených baterií současně: 1 až 6
- nabíjecí proud AA: 500 mA
- nabíjecí proud AAA: 500 mA
- nabíjecí proud C: 500 mA

- nabíjecí proud D: 500 mA
- nabíjecí proud 9 V: 30 mA
- doba nabíjení AA 2 700 mAh: 6:30
- doba nabíjení AAA 1 000 mAh: 2:30
- prodejní obal: 1 ks, papírová krabička



**N9361**  
16 03 030 000

1/-/-/30  
BCN-60U

# Powerbanky

## EMOS Powerbanky

- všechny modely jsou kompatibilní s USB-C i micro USB
- 6 ochranných elektrických prvků
- součástí balení jsou kabely micro USB/USB-C s přenosem dat
- vybrané modely disponují rychlým nabíjením QC3.0 a PD 18 W
- vynikající výdrž díky kvalitní baterii a elektronice
- bílá LED indikace
- funkce Passthrough, automatické spuštění i vypnutí



- kapacita akumulátoru: 10 000 mAh/37 Wh
- typ akumulátoru: Li-Po 3,7 V
- rychlé nabíjení: PD 20 W + SCP 22,5 W + Dash + Wa
- max. vstupní proud: 18 W
- typ vstupního rozhraní: 1× micro USB, 1× USB-C
- doba nabíjení: 4 hodiny (s QC)
- max. výstupní proud: 22,5 W
- typ výstupního rozhraní: 2× USB-A, 1× USB-C
- příbalený kabel: USB-A/USB-C, data

- LED indikátor nabíjení: ano
- LED indikátor stavu baterie: ano
- auto ON/OFF: ano
- passthrough: ano
- materiál: ABS plast
- barva: černá
- hmotnost: 261 g
- rozměr: 143 × 70 × 19 mm

**B0541B**

1/-/-/28

16 13 054 100

WI 1021D

- kapacita akumulátoru: 20 000 mAh/74 Wh
- typ akumulátoru: Li-Po 3,7 V
- rychlé nabíjení: PD 20 W + SCP 22,5 W + Dash + Wa
- max. vstupní proud: 18 W
- typ vstupního rozhraní: 1× micro USB, 1× USB-C
- doba nabíjení: 7 hodin (s QC)
- max. výstupní proud: 22,5 W
- typ výstupního rozhraní: 2× USB-A, 1× USB-C
- příbalený kabel: USB-A/USB-C, data

- LED indikátor nabíjení: ano
- LED indikátor stavu baterie: ano
- auto ON/OFF: ano
- passthrough: ano
- materiál: ABS plast
- barva: černá
- hmotnost: 412 g
- rozměr: 142 × 67 × 27 mm

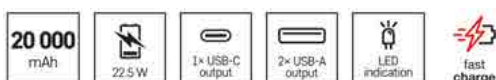
**B0528B**

1/-/-/24

16 13 052 800

ALPHA2 20

- kapacita akumulátoru: 10 000 mAh/37 Wh
- typ akumulátoru: Li-Po 3,7 V
- rychlé nabíjení: PD 18 W + QC 3.0
- max. vstupní proud: 18 W
- typ vstupního rozhraní: 1× micro USB, 1× USB-C
- doba nabíjení: 4 hodiny (s QC)
- max. výstupní proud: 18 W
- typ výstupního rozhraní: 1× USB-A, 1× USB-C
- příbalený kabel: micro USB, USB-C, data

- LED indikátor nabíjení: ano
- LED indikátor stavu baterie: ano
- auto ON/OFF: ano
- passthrough: ano
- materiál: ABS plast
- barva: černá
- hmotnost: 220 g
- rozměr: 138 × 68 × 16 mm

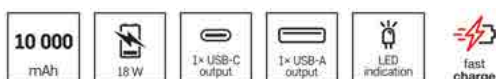
**B0524B**

1/-/-/28

16 13 052 400

ALPHAQ 10



- kapacita akumulátoru: 20 000 mAh/74 Wh
- typ akumulátoru: Li-Po 3,7 V
- rychlé nabíjení: ne
- max. vstupní proud: 10 W
- typ vstupního rozhraní: 1× micro USB, 1× USB-C
- doba nabíjení: 12 hodin
- max. výstupní proud: 10 W
- typ výstupního rozhraní: 2× USB-A, 1× USB-C
- příbalený kabel: USB-A/USB-C, data

- LED indikátor nabíjení: ano
- LED indikátor stavu baterie: ano
- auto ON/OFF: ano
- passthrough: ano
- materiál: ABS plast
- barva: černá
- hmotnost: 412 g
- rozměr: 142 × 67 × 27 mm



**B0527B** 1/-/-/24  
16 13 052 700 ALPHA2 20

- kapacita akumulátoru: 10 000 mAh/37 Wh
- typ akumulátoru: Li-Po 3,7 V
- rychlé nabíjení: ne
- max. vstupní proud: 10 W
- typ vstupního rozhraní: micro USB
- doba nabíjení: 6 hodin
- max. výstupní proud: 10 W
- typ výstupního rozhraní: 2× USB-A
- příbalený kabel: micro USB, USB-C, data

- LED indikátor nabíjení: ano
- LED indikátor stavu baterie: ano
- auto ON/OFF: ano
- passthrough: ano
- materiál: ABS plast
- barva: černá
- hmotnost: 220 g
- rozměr: 138 × 68 × 16 mm



**B0526B** 1/-/-/28  
16 13 052 600 ALPHA 10S

## USB nabíječky

- rychlejší nabíjení než prostřednictvím USB portu v notebooku
- USB adaptéry do zásuvky nebo do auta s 1–4 USB výstupy
- inteligentní funkce pro rychlé nabíjení i ochranu příp. zařízení
- minimální ztráty energie při jejím přenosu
- BASIC–Kvalitní ekonomická řada nabíječek
- SMART–Vyšší výstupní proud umožní nabíjet více zařízení najednou
- QUICK–Rychlé nabíjení pro zařízení s procesory Qualcomm

max. výstup 1× USB: QC 3.0–2.0 (5–12 V/1,5–3,0 A/18 W) = max. výstup celkem: QC 3.0–2.0 (5–12 V/1,5–3,0 A/18 W) = vstupní napětí: 100–240 V~ 50/60 Hz = nabíjení: quick = počet USB výstupů: 1 = ochrana proti přetížení, přepětí a zkratu = určeno pro: smartphone, tablet = rozměr: 66 × 45 × 23 mm = prodejní obal: 1 ks, blistr



**V0113** 1/-/-/50  
17 04 011 300 V0113

max. výstup 1× USB: 5 V/2,0 A/10 W = max. výstup celkem: 5 V/3,1 A/15,5 W = vstupní napětí: 100–240 V~ 50/60 Hz = nabíjení: smart = počet USB výstupů: 2 = ochrana proti přetížení, přepětí a zkratu = určeno pro: smartphone, tablet = typ napájení: kabel micro USB 1 m, USB-C redukce v balení = rozměr: 85 × 46 × 26 mm = prodejní obal: 1 ks, blistr



**V0119** 1/-/-/25  
17 04 011 900 V0119

max. výstup 1× USB: 5 V/2,1 A/10,5 W = max. výstup celkem: 5 V/3,1 A/15,5 W = vstupní napětí: 100–240 V~ 50/60 Hz = nabíjení: smart = počet USB výstupů: 2 = ochrana proti přetížení, přepětí a zkratu = určeno pro: smartphone, tablet = rozměr: 70 × 45 × 26 mm = prodejní obal: 1 ks, blistr



**V0114** 1/-/4/36  
17 04 011 400 V0114

max. výstup 1× USB: první USB QC 3.0–2.0 (3,6–12 V/1,5–3 A/18 W + druhé USB 5 V/2,1 A/10,5 W) = max. výstup celkem: 3,6–12 V/1,5–3 A/28,5 W = vstupní napětí: 12–24 V DC = nabíjení: quick = počet USB výstupů: 2 = ochrana proti přetížení, přepětí a zkratu = určeno pro: smartphone, tablet = LED indikace = rozměr: 72 × 38 × 32 mm = prodejní obal: 1 ks, blistr



**V0213** 1/-/20/40  
17 04 021 300 V0213

max. výstup 1× USB: 3,6–12 V/1,5–3 A/18 W = max. výstup celkem: 3,6–12 V/1,5–3 A/18 W = vstupní napětí: 12–24 V DC = nabíjení: quick = počet USB výstupů: 1 = ochrana proti přetížení, přepětí a zkratu = určeno pro: smartphone, tablet = LED indikace = rozměr: 60 × 32 × 33 mm = prodejní obal: 1 ks, blistr



**V0215** 1/-/20/40  
17 04 021 500 V0215

max. výstup 1× USB: 5 V/2,1 A/10,5 W = max. výstup celkem: 5 V/2,1 A/10,5 W = vstupní napětí: 12–24 V DC = nabíjení: basic = počet USB výstupů: 1 = ochrana proti přetížení, přepětí a zkratu = určeno pro: smartphone, tablet = LED indikace = typ napájení: kabel micro USB 1 m, USB-C redukce v balení = rozměr: 65 × 28 × 28 mm = prodejní obal: 1 ks, blistr



**V0219** 1/-/-/25  
17 04 021 900 V0219

max. výstup 1× USB: 5 V/2,1 A/10,5 W = max. výstup celkem: 5 V/7,3 A/36,5 W = vstupní napětí: 12–24 V DC = nabíjení: smart = počet USB výstupů: 2 + 2× kabel = ochrana proti přetížení, přepětí a zkratu = určeno pro: smartphone, tablet = LED indikace = rozměr: 72 × 38 × 32 mm a 68 × 50 × 23 mm = prodejní obal: 1 ks, blistr



**V0216** 1/-/20/40  
17 04 021 600 V0216

max. výstup 1× USB: 5 V/2,4 A/12 W = max. výstup celkem: 5 V/6,8 A/34 W = vstupní napětí: 12–24 V DC = nabíjení: smart = počet USB výstupů: 4 = ochrana proti přetížení, přepětí a zkratu = určeno pro: smartphone, tablet = LED indikace = rozměr: 72 × 38 × 32 mm = prodejní obal: 1 ks, blistr



**V0214** 1/-/20/40  
17 04 021 400 V0214



max. výstup 1× USB: 5 V/2,1 A/10,5 W = max. výstup celkem: 5 V/3,1 A/15,5 W = vstupní napětí: 12–24 V DC = nabíjení: smart = počet USB výstupů: 1 + 1× kabel = ochrana proti přetížení, přepětí a zkratu = určeno pro: smartphone, tablet = rozměr: 81 × 26 × 22 mm = prodejní obal: 1 ks, blistr



**V0217** 1/-/20/40  
17 04 021 700 V0217



max. výstup 1× USB: 5 V/2,1 A/10,5 W = max. výstup celkem: 5 V/2,1 A/10,5 W = vstupní napětí: 12–24 V DC = nabíjení: smart = počet USB výstupů: 2 = ochrana proti přetížení, přepětí a zkratu = určeno pro: smartphone, tablet = LED indikace = rozměr: 84 × 49 × 23 mm = prodejní obal: 1 ks, blistr



**V0212** 1/-/-/50  
17 04 021 200 V0212



max. výstup 1× USB: 5 V/1 A/5 W = max. výstup celkem: 5 V/1 A/5 W = vstupní napětí: 12–24 V DC = nabíjení: basic = počet USB výstupů: 1 = ochrana proti přetížení, přepětí a zkratu = určeno pro: smartphone = LED indikace = rozměr: 57 × 28 mm = prodejní obal: 1 ks, blistr



**V0218** 1/-/20/40  
17 04 021 800 V0218



max. výstup 1× USB: QC 3.0–2.0, PD (5–12 V/1,5–3,0 A/18 W) = max. výstup celkem: QC 3.0–2.0, PD (5–12 V/1,5–3,0 A/30 W) = vstupní napětí: 100–240 V~ 50/60 Hz = nabíjení: quick = počet USB výstupů: 2 = ochrana proti přetížení, přepětí a zkratu = určeno pro: smartphone, tablet = rozměr: 91 × 54 × 27 mm = prodejní obal: 1 ks, blistr



**V0120** 1/-/-/56  
17 04 012 000 V0120



max. výstup 1× USB: QC 3.0-2.0, PD (5-12 V/1,5-3,0 A/18 W) = max. výstup celkem: QC 3.0-2.0, PD (5-12 V/1,5-3,0 A/30 W) = vstupní napětí: 12-24 V DC = nabíjení: quick = počet USB výstupů: 2 = ochrana proti přetížení, přepětí a zkratu = určeno pro: smartphone, tablet = rozměr: 63 × 37 × 27 mm = prodejní obal: 1 ks, blistr



**V0220** 1/-/-/64  
17 04 022 000 V0220

max. výstup 1× USB: 5 V/2,0 A/10 W = vstupní napětí: 9 V/1,67 A/15 W = nabíjení: quick = ochrana proti přetížení, přepětí a zkratu = určeno pro: smartphone, tablet = rozměr: 125 × 125 × 9 mm = prodejní obal: 1 ks, papírová krabička



**V0121** 1/-/-/30  
17 04 022 100 V0121

max. výstup 1× USB: 5 V/1,5 A/7,5 W + QC 3.0-2.0 (9 V/1,2 A/10 W) = vstupní napětí: 5 V/2 A/10 W + 9 V/1,67 A/15 W = nabíjení: quick = ochrana proti přetížení, přepětí a zkratu = určeno pro: smartphone = LED indikace = rozměr: 100 × 70 × 125 mm = prodejní obal: 1 ks, papírová krabička



**V0221** 1/-/-/16  
17 04 022 500 V0221

max. výstup 1× USB: 5 V/1 A/5 W = max. výstup celkem: 5 V/1 A/5 W = vstupní napětí: 100-240 V~ 50/60 Hz = nabíjení: basic = počet USB výstupů: 1 = ochrana proti přetížení, přepětí a zkratu = určeno pro: smartphone = rozměr: 78 × 34 × 21 mm = prodejní obal: 1 ks, blistr



**V0122** 1/-/25/50  
17 04 012 200 V0122

délka: 1 m = konektory: A vidlice – micro B vidlice = použití: nabíjení/data = USB verze: 2.0 = prodejní obal: 1 ks, krabička



**SM7004W** 1/-/25/100  
23 35 070 410 SM7004W

délka: 1 m = konektory: A vidlice – micro B vidlice = použití: nabíjení/data = USB verze: 2.0 = prodejní obal: 1 ks, krabička



**SM7004B**

1/-/25/100

23 35 070 420

SM7004B

délka: 1 m = konektory: A vidlice přímá – micro B vidlice úhlová oboustranná = použití: nabíjení/data = USB verze: 2.0 = prodejní obal: 1 ks, krabička



**SM7005BL**

1/-/25/100

23 35 070 500

SM7005BL

délka: 1 m = konektory: A vidlice – micro B vidlice = použití: nabíjení/data = USB verze: 2.0 = prodejní obal: 1 ks, krabička



**SM7006W**

1/-/25/100

23 35 070 610

SM7006W

délka: 1 m = konektory: A vidlice – micro B vidlice = použití: nabíjení/data = USB verze: 2.0 = prodejní obal: 1 ks, krabička



**SM7006B**

1/-/25/100

23 35 070 620

SM7006B

délka: 1 m = konektory: A vidlice – micro B vidlice = použití: nabíjení/data = USB verze: 2.0 = prodejní obal: 1 ks, krabička



**SM7006G**

1/-/25/100

23 35 070 630

SM7006G

délka: 1 m = konektory: A vidlice – micro B vidlice = použití: nabíjení/data = USB verze: 2.0 = prodejní obal: 1 ks, krabička



**SM7006P**

1/-/25/100

23 35 070 640

SM7006P

délka: 1 m = konektory: A vidlice – micro B vidlice = použití: nabíjení/data = USB verze: 2.0 = prodejní obal: 1 ks, krabička



**SM7006Y**

1/-/25/100

23 35 070 650

SM7006Y

délka: 0,2 m = konektory: A vidlice – micro B vidlice = použití: nabíjení/data = USB verze: 2.0 = prodejní obal: 1 ks, krabička



**SM7007BL**

1/-/25/100

23 35 070 710

SM7007BL

délka: 1 m = konektory: A vidlice – i16P vidlice = použití: nabíjení/data = USB verze: 2.0 = prodejní obal: 1 ks, krabička



**SM7013W**

1/-/25/100

23 35 071 310

SM7013W

délka: 1 m = konektory: A vidlice – C vidlice = použití: nabíjení/data = USB verze: 3.1 = prodejní obal: 1 ks, krabička



**SM7021BL**

1/-/25/100

23 35 072 100

SM7021BL

délka: 1 m = konektory: C vidlice – C vidlice = použití: nabíjení/data = USB verze: 3.1 = prodejní obal: 1 ks, krabička



**SM7022BL** 1/-/25/50  
23 35 072 200 SM7022BL

konektory: micro B zásuvka – C vidlice = použití: nabíjení/data = USB verze: 2.0 = prodejní obal: 2 ks, krabička



**SM7023** 2/-/50/200  
23 35 072 310 SM7023

délka: 0,2 m = konektory: A vidlice – C vidlice = použití: nabíjení/data = USB verze: 2.0 = prodejní obal: 1 ks, krabička



**SM7024W** 1/-/25/100  
23 35 072 410 SM7024W

délka: 1 m = konektory: A vidlice – C vidlice = použití: nabíjení/data = USB verze: 2.0 = prodejní obal: 1 ks, krabička



**SM7025W** 1/-/25/100  
23 35 072 500 SM7025W

délka: 1 m = konektory: A vidlice – C vidlice = použití: nabíjení/data = USB verze: 2.0 = prodejní obal: 1 ks, krabička



**SM7025BL** 1/-/25/100  
23 35 072 501 SM7025BL

délka: 1 m = konektory: A vidlice – C vidlice = použití: nabíjení/data = USB verze: 2.0 = prodejní obal: 1 ks, krabička



**SM7025B**

1/-/25/100

23 35 072 502

SM7025B

délka: 1 m = konektory: A vidlice – C vidlice = použití: nabíjení/data = USB verze: 2.0 = prodejní obal: 1 ks, krabička



**SM7025G**

1/-/25/100

23 35 072 503

SM7025G

délka: 1 m = konektory: A vidlice – C vidlice = použití: nabíjení/data = USB verze: 2.0 = prodejní obal: 1 ks, krabička



**SM7025P**

1/-/25/100

23 35 072 504

SM7025P

délka: 0,15 m = konektory: A zásuvka – micro B vidlice s funkcí OTG = použití: data = USB verze: 2.0 = prodejní obal: 1 ks, krabička



**SM7053**

1/-/-/120

23 35 076 010

SM7053

délka: 1,5 m = konektory: A vidlice – C vidlice = použití: nabíjení/data = USB verze: 2.0 = prodejní obal: 1 ks, krabička



**SM7026**

1/-/25/100

23 35 076 011

SM7026



délka: 0,15 m = konektory: A zásuvka – C vidlice s funkcí OTG = použití: data = USB verze: 3.0 = prodejní obal: 1 ks, krabička



**SM7054** 1/-/25/100  
23 35 076 012 SM7054

délka: 2 m = konektory: A vidlice – mini B vidlice = použití: nabíjení/data = USB verze: 2.0 = prodejní obal: 1 ks, krabička



**SM7009BL** 1/-/-/120  
23 35 076 020 SM7009BL

délka: 2 m = konektory: A vidlice – micro B vidlice = použití: nabíjení/data = USB verze: 2.0 = prodejní obal: 1 ks, krabička



**SM7008BL** 1/-/-/120  
23 35 076 021 SM7008BL

## Univerzální síťové adaptéry

- adaptéry EMOS mají sadu výměnných konektorů (hřebínky)
- pulzní zdroje vyhovují slaboproudým zařízením (svítilny, antény)

max. výstup 1× USB: 5 V/2,0 A/10 W = max. výstup celkem: 5 V/2,0 A/10 W = vstupní napětí: 100–240 V~ 50/60 Hz = počet USB výstupů: 1 = ochrana proti přetížení, přepětí a zkratu = určeno pro: univerzální = LED indikace = výstupní napětí: 3 V, 4,5 V, 5 V, 6 V, 7,5 V, 9 V, 12 V = výstupní proud: max. 2 250 mA = rozměr konektoru: B 3,5/15; C 3,0×1,0/10; D 5,0×2,1/12; G 5,5×2,5/10; H 3,5×1,35/10; I 4×1,7/10; S 2,35×0,75/8,7 = typ napájení: kabel + sada DC konektorů + USB out = rozměr: 50 × 80 × 32 mm = prodejní obal: 1 ks, blistr

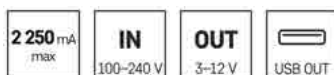

**N3113** 1/-/-/24  
17 03 225 021 N3113

max. výstup 1× USB: 5 V/2,0 A/10 W = max. výstup celkem: 5 V/2,0 A/10 W = vstupní napětí: 100–240 V~ 50/60 Hz = počet USB výstupů: 1 = ochrana proti přetížení, přepětí a zkratu = určeno pro: univerzální = LED indikace = výstupní napětí: 3 V, 4,5 V, 5 V, 6 V, 7,5 V, 9 V, 12 V = výstupní proud: max. 1 500 mA = rozměr konektoru: B 3,5/15; C 3,0×1,0/10; D 5,0×2,1/12; G 5,5×2,5/10; H 3,5×1,35/10; I 4×1,7/10; S 2,35×0,75/8,7 = typ napájení: kabel + sada DC konektorů + USB out = rozměr: 50 × 80 × 32 mm = prodejní obal: 1 ks, blistr

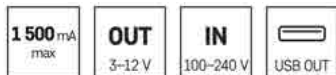

**N3112** 1/-/-/24  
17 03 150 021 N3112

max. výstup 1× USB: 5 V/2,0 A/10 W = max. výstup celkem: 5 V/2,0 A/10 W = vstupní napětí: 100–240 V~ 50/60 Hz = počet USB výstupů: 1 = ochrana proti přetížení, přepětí a zkratu = určeno pro: univerzální = LED indikace = výstupní napětí: 3 V, 4,5 V, 5 V, 6 V, 7,5 V, 9 V, 12 V = výstupní proud: max. 1 000 mA = rozměr konektoru: B 3,5/15; C 3,0×1,0/10; D 5,0×2,1/12; G 5,5×2,5/10; H 3,5×1,35/10; I 4×1,7/10; S 2,35×0,75/8,7 = typ napájení: kabel + sada DC konektorů + USB out = rozměr: 50 × 80 × 32 mm = prodejní obal: 1 ks, blistr

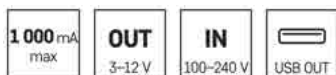

**N3111** 1/-/-/24  
17 03 100 021 N3111

vstupní napětí: 100–240 V~ 50/60 Hz = ochrana proti přetížení, přepětí a zkratu = určeno pro: univerzální = LED indikace = výstupní napětí: 3 V, 4,5 V, 5 V, 6 V, 7,5 V, 9 V, 12 V = výstupní proud: max. 600 mA = rozměr konektoru: B 3,5/15; C 3,0×1,0/10; D 5,0×2,1/12; G 5,5×2,5/10; H 3,5×1,35/10; I 4×1,7/10; S 2,35×0,75/8,7 = rozměr: 36 × 66 × 30 mm = prodejní obal: 1 ks, blistr

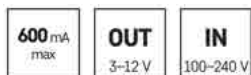

**N3110** 1/-/-/24  
17 03 060 021 N3110

## Nabíječky autobaterií, testery

- k nabíjení autobaterií a jiných akumulátorů
- s napětím 6 nebo 12 V a kapacitou 1,2–120 Ah
- diagnostikuje typ připojené baterie a vybere jí vhodný program
- rychlost a intenzitu nabíjení přizpůsobí i okolní teplotě
- připojená nonstop prodlouží život baterii v málo používaném autě
- lehce poškozené akumulátory vrátí do původní kondice
- s ochranou proti zkratu a přepólování

určeno pro: automobily, motocykly, záložní aku, olověné aku WET (kyselinové), MF (bezúdržbové), VRLA, AGM i GEL = nabíjení: 6 V (1,2 Ah–14 Ah), 12 V (1,2 Ah–120 Ah) = nabíjecí kabel: 1,8 m je ukončený svorkami = režim desulfatace = udržovací režim = program pro chladné počasí = ochrana proti zkratu a přepólování = vstup: 220–240 V AC/50 Hz/600 mA = krytí: IP65 = prodejní obal: 1 ks, krabice



**N1014** 1/-/-/12  
16 06 025 000 EE04A

určeno pro: auto, moto, záložní aku, olov. aku WET (kyselin.), MF (bezúdržbové), VRLA, AGM i GEL a 12,8 V LiFePO4 = nabíjení: 6 V (1,2 Ah–30 Ah), 12 V (1,2 Ah–30 Ah); 12,8 V LiFePO4 (2 Ah–15 Ah) = nabíjecí kabel: 1,8 m je ukončený svorkami = režim desulfatace = udržovací režim = ochrana proti zkratu a přepólování = vstup: 220–240 V AC/50 Hz/300 mA = krytí: IP65 (kryt nabíječe) = prodejní obal: 1 ks, krabice



<b>N1015</b>	1/-/-/20
16 08 000 001	E-CC008A

## Svítilny



## Svítilny GP

## GP Xplor

- ultra-lehké trailové čelovky na běhání
- nezbytná součást vybavení nadšených sportovců i profesionálů
- špičkové CREE LED čipy zajišťují vysoký světelný tok: 300–500 lm
- voděodolné (IPX6) a nárazuvzdorné (z výšky až 1 m)
- na mikrotužkové baterie (AAA) nebo nabíjecí provedení
- kompatibilní s jednorázovými i nabíjecími bateriemi
- Button Lock – zámek tlačítka chrání před nechtěným zapnutím



- zdroj světla: 3× CREE SMD LED
- maximální světelný tok: 500 lm
- maximální dosvit: 85 m
- počet režimů svícení: 10
- doba svícení: 60 s – 100 h
- fokus: ne
- reflexní pásek
- nárazuvzdornost: 1 m
- voděodolnost: IPX6
- nabíjecí
- napájení: Li-Po
- typ baterie: Li-Po 1 600 mAh
- baterie součástí balení
- speciální funkce: režim zablokování tlačítek
- příslušenství: USB-C kabel
- rozměr: 56 × 38 × 39 mm
- hmotnost: 59,5 g
- prodejní obal: 1 ks, papírová krabička



P8567

1/-/-10

14 51 085 670

PHR17



- zdroj světla: 2× CREE SMD LED
- maximální světelný tok: 300 lm
- maximální dosvit: 50 m
- počet režimů svícení: 9
- doba svícení: 60 s – 45 h
- fokus: ne
- reflexní pásek
- nárazuvzdornost: 1 m
- voděodolnost: IPX6
- nabíjecí
- napájení: Li-Po
- typ baterie: Li-Po 800 mAh
- baterie součástí balení
- speciální funkce: režim zablokování tlačítek
- příslušenství: USB-C kabel
- rozměr: 56 × 38 × 34 mm
- hmotnost: 43,5 g
- prodejní obal: 1 ks, papírová krabička



P8566

1/-/-10

14 51 085 660

PHR16



- zdroj světla: 2× Osram SMD LED
- maximální světelný tok: 1 200 lm
- maximální dosvit: 110 m
- počet režimů svícení: 11
- doba svícení: 2–100 h
- fokus: ne
- reflexní pásek
- nárazuvzdornost: 1,5 m
- voděodolnost: IPX8
- nabíjecí
- napájení: Li-ion/2× CR123A
- typ baterie: 18650/3,7 V/2 550 mAh
- baterie součástí balení
- speciální funkce: režim zablokování tlačítek
- příslušenství: USB-A USB-C kabel 30 cm
- rozměr: 91,5 × 39 × 51 mm
- hmotnost: 90 g/151 g
- prodejní obal: 1 ks, papírová krabička



P8569

1/-/-10

14 51 701 900

PHR19

## GP Discovery



- kvalitní celokovové ruční svítilny a čelovky GP pro každý den
- výkonné, a přitom úsporné LED čipy (u některých CREE LED)
- kompatibilní s alkalickými i nabíjecími bateriemi
- povrchová ochrana odolná vůči poškrábání
- voděodolnost až IPX7 (CR41 funguje i krátce ponořená pod vodu)



- zdroj světla: CREE SMD LED
- maximální světelný tok: 600 lm
- maximální dosvit: 130 m
- počet režimů svícení: 5
- doba svícení: 40 s – 60 h
- fokus: ne
- reflexní pásek: ne
- nárazuvzdornost: 1 m
- voděodolnost: IPX4
- nabíjecí
- napájení: Li-Ion
- typ baterie: 18650/3,7 V/2 600 mAh
- baterie součástí balení
- speciální funkce: režim zablokování tlačítek
- příslušenství: micro USB kabel
- rozměr: 106 × 27 × 27 mm
- hmotnost: 153 g
- prodejní obal: 1 ks, blistr



P8555

1/-/-10

14 51 703 500

CHR35

- zdroj světla: CREE SMD LED
- maximální světelný tok: 300 lm
- maximální dosvit: 157 m
- počet režimů svícení: 4
- doba svícení: 5–69 h
- fokus: ne
- reflexní pásek: ne
- nárazuvzdornost: 1 m
- voděodolnost: IPX6
- nabíjecí
- napájení: 3× AAA
- typ baterie: HR03 (1,5 V)
- baterie součástí balení
- speciální funkce: aut.stmívání, režim zab.tlačítek
- příslušenství: micro USB kabel
- rozměr: 34 × 46 × 56 mm
- hmotnost: 110 g
- prodejní obal: 1 ks, papírová krabička



P8572

1/-/6/24

14 51 704 101

CHR41

- zdroj světla: CREE SMD LED
- maximální světelný tok: 300 lm
- maximální dosvit: 157 m
- počet režimů svícení: 4
- doba svícení: 5–69 h
- fokus: ne
- reflexní pásek: ne
- nárazuvzdornost: 1 m
- voděodolnost: IPX6
- nabíjecí: ne
- napájení: 3× AAA
- typ baterie: LR03 (1,5 V)
- baterie součástí balení
- speciální funkce: bezdotykové ztlumení světla
- rozměr: 34 × 46 × 56 mm
- hmotnost: 110 g
- prodejní obal: 1 ks, papírová krabička



P8571

1/-/6/24

14 51 704 600

CH46

- zdroj světla: 4× LED
- maximální světelný tok: 40 lm
- maximální dosvit: 8 m
- počet režimů svícení: 3
- doba svícení: 2–6 h
- reflexní pásek: ne
- nárazuvzdornost: 1 m
- voděodolnost: ne
- nabíjecí: ne

- napájení: 2× CR2025
- baterie součástí balení
- rozměr: 37 × 36 × 20 mm
- hmotnost: 31 g
- prodejní obal: 1 ks, blistr

**P8551G**

1/-/-12

14 51 703 100

CH31



- zdroj světla: 4× LED
- maximální světelný tok: 40 lm
- maximální dosvit: 8 m
- počet režimů svícení: 3
- doba svícení: 2–6 h
- reflexní pásek: ne
- nárazuvzdornost: 1 m
- voděodolnost: ne
- nabíjecí: ne

- napájení: 2× CR2025
- baterie součástí balení
- rozměr: 37 × 36 × 20 mm
- hmotnost: 31 g
- prodejní obal: 1 ks, blistr

**P85510**

1/-/-12

14 51 703 101

CH31

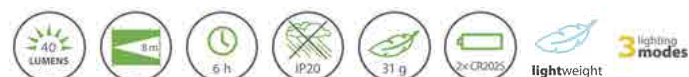

- zdroj světla: 4× LED
- maximální světelný tok: 40 lm
- maximální dosvit: 8 m
- počet režimů svícení: 3
- doba svícení: 2–6 h
- fokus: ne
- reflexní pásek: ne
- nárazuvzdornost: 1 m
- voděodolnost: ne

- nabíjecí: ne
- napájení: 2× CR2025
- baterie součástí balení
- rozměr: 37 × 36 × 20 mm
- hmotnost: 31 g
- prodejní obal: 1 ks, blistr

**P8551P**

1/-/-12

14 51 703 102

CH31

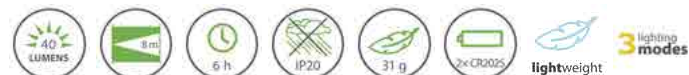

- zdroj světla: 4× LED
- maximální světelný tok: 40 lm
- maximální dosvit: 8 m
- počet režimů svícení: 3
- doba svícení: 2–6 h
- fokus: ne
- reflexní pásek: ne
- nárazuvzdornost: 1 m
- voděodolnost: ne

- nabíjecí: ne
- napájení: 2× CR2025
- baterie součástí balení
- rozměr: 37 × 36 × 20 mm
- hmotnost: 31 g
- prodejní obal: 1 ks, blistr

**P8551B**

1/-/-12

14 51 703 103

CH31



- zdroj světla: CREE SMD LED
- maximální světelný tok: 650 lm
- maximální dosvit: 135 m
- počet režimů svícení: 4
- doba svícení: 5,5–40 h
- fokus
- nárazuvzdornost: 1 m
- voděodolnost: IPX7
- nabíjecí

- napájení: Li-Ion
- typ baterie: 18650/3,7 V/2 600 mAh
- baterie součástí balení
- doba nabíjení: 3 h
- typ napájecího konektoru: micro USB
- vybavení: textilní poutko
- rozměr: 33 × 136 mm
- hmotnost: 179 g
- prodejní obal: 1 ks, blistr

**P8511**

1/-/-12

14 51 704 100

CR41



- zdroj světla: CREE SMD LED
- maximální světelný tok: 300 lm
- maximální dosvit: 100 m
- počet režimů svícení: 3
- doba svícení: 4,5–15 h
- fokus
- nárazuvzdornost: 1 m
- voděodolnost: IPX4
- nabíjecí: ne

- napájení: 3× AAA
- typ baterie: LR03 (1,5 V)
- baterie součástí balení
- doba nabíjení: nenabíjecí
- vybavení: textilní poutko
- rozměr: 32 × 108 mm
- hmotnost: 120 g
- prodejní obal: 1 ks, blistr



**P8506** 1/-/-/12  
14 51 703 200 C32

- zdroj světla: CREE SMD LED
- maximální světelný tok: 85 lm
- maximální dosvit: 75 m
- počet režimů svícení: 1
- doba svícení: 2 h
- fokus: ne
- nárazuvzdornost: 1 m
- voděodolnost: IPX4
- nabíjecí: ne

- napájení: 1× AA
- typ baterie: LR6 (1,5 V)
- baterie součástí balení
- doba nabíjení: nenabíjecí
- vybavení: textilní poutko
- rozměr: 22,5 × 95 mm
- hmotnost: 64 g
- prodejní obal: 1 ks, blistr



**P8505** 1/-/-/12  
14 51 703 104 C31

- zdroj světla: COB LED + CREE SMD LED
- maximální světelný tok: 180 lm
- maximální dosvit: 100 m
- počet režimů svícení: 3
- doba svícení: 2–20 h
- fokus
- nárazuvzdornost: 1 m
- voděodolnost: IPX4
- nabíjecí: ne

- napájení: 2× AA
- typ baterie: LR6 (1,5 V)
- baterie součástí balení
- doba nabíjení: nenabíjecí
- vybavení: magnet, kovová spona
- rozměr: 26 × 165 mm
- hmotnost: 128 g
- prodejní obal: 1 ks, blistr



**P8504** 1/-/-/12  
14 51 703 300 C33

- zdroj světla: 1× LED
- maximální světelný tok: 20 lm
- maximální dosvit: 25 m
- počet režimů svícení: 1
- doba svícení: 3 h
- fokus: ne
- nárazuvzdornost: 1 m
- voděodolnost: IPX4
- nabíjecí: ne

- napájení: 1× AAA
- typ baterie: LR03 (1,5 V)
- baterie součástí balení
- doba nabíjení: nenabíjecí
- vybavení: kovová karabina
- rozměr: 18 × 89 mm
- hmotnost: 37 g
- prodejní obal: 1 ks, blistr



**P8502** 1/-/12/72  
14 51 701 200 CK12

- zdroj světla: CREE SMD LED
- maximální světelný tok: 100 lm
- maximální dosvit: 75 m
- počet režimů svícení: 2
- doba svícení: 2–7 hodin
- fokus: ne
- nárazuvzdornost: 1 m
- voděodolnost: IPX4
- nabíjecí: ne

- napájení: 1× AA
- typ baterie: LR6 (1,5 V)
- baterie součástí balení
- doba nabíjení: nenabíjecí
- vybavení: textilní poutko
- rozměr: 22,5 × 95 mm
- hmotnost: 64 g
- prodejní obal: 1 ks, papírová krabička



**P8507** 1/-/-/12  
14 51 703 110 C31X

- zdroj světla: 2× SMD LED
- maximální světelný tok: 100 lm
- maximální dosvit: 40 m
- počet režimů svícení: 4
- doba svícení: 15 hodin
- fokus: ne
- reflexní pásek: ne
- nárazuvzdornost: 1 m
- voděodolnost: IP43

- nabíjecí: ne
- napájení: 3× AAA
- typ baterie: LR03 (1,5 V)
- baterie součástí balení
- rozměr: 60 × 46 × 34 mm
- hmotnost: 64 g
- prodejní obal: 1 ks, papírová krabice



P8582

1/-/-/10

14 51 704 200

CH42



- zdroj světla: 2× SMD LED + LED
- maximální světelný tok: 150 lm
- maximální dosvit: 45 m
- počet režimů svícení: 5
- doba svícení: 38 hodin
- fokus: ne
- reflexní pásek: ne
- nárazuvzdornost: 1 m
- voděodolnost: IPX4

- nabíjecí: ne
- napájení: 3× AAA
- typ baterie: LR03 (1,5 V)
- baterie součástí balení
- rozměr: 60 × 46 × 34 mm
- hmotnost: 76 g
- prodejní obal: 1 ks, papírová krabice



P8583

1/-/-/10

14 51 704 300

CH43



- zdroj světla: 2× SMD LED
- maximální světelný tok: 300 lm
- maximální dosvit: 60 m
- počet režimů svícení: 6
- doba svícení: 36 hodin
- fokus: ne
- reflexní pásek: ne
- nárazuvzdornost: 1 m
- voděodolnost: IPX4

- nabíjecí: ne
- napájení: 3× AAA
- typ baterie: LR03 (1,5 V)
- baterie součástí balení
- speciální funkce: bezdotykové přepnutí světla
- rozměr: 66 × 49 × 37 mm
- hmotnost: 76 g
- prodejní obal: 1 ks, papírová krabice



P8584

1/-/-/10

14 51 704 400

CH44



- zdroj světla: 2× CREE SMD LED
- maximální světelný tok: 275 lm
- maximální dosvit: 75 m
- počet režimů svícení: 6
- fokus: ne
- reflexní pásek: ne
- nárazuvzdornost: 5 m
- voděodolnost: IPX5
- nabíjecí: ne

- napájení: 3× AAA
- typ baterie: LR03 (1,5 V)
- baterie součástí balení
- rozměr: 66 × 49 × 37 mm
- hmotnost: 95 g
- prodejní obal: 1 ks, papírová krabice



P8573

1/-/-/10

14 51 705 300

CHW53



- zdroj světla: 2× CREE SMD LED
- maximální světelný tok: 375 lm
- maximální dosvit: 110 m
- počet režimů svícení: 4
- fokus: ne
- reflexní pásek: ne
- nárazuvzdornost: 5 m
- voděodolnost: IPX5
- nabíjecí: ne

- napájení: 3× AAA
- typ baterie: LR03 (1,5 V)
- baterie součástí balení
- speciální funkce: bezdotykové ztlumení světla
- rozměr: 66 × 49 × 37 mm
- hmotnost: 91 g
- prodejní obal: 1 ks, papírová krabice



P8574

1/-/-/10

14 51 705 400

CHW54





## Svítilny EMOS

## LED ruční kovové svítilny

## Svítilny ULTIBRIGHT

## ULTIBRIGHT

- prémiové svítilny ULTIBRIGHT – kompaktní, odolné a spolehlivé
- vyznačují se elegantním červeným prstencem
- designové svítilny jsou vyrobeny z odolného kovu
- spolehlivě zvládnou i náraz po pádu na tvrdý povrch
- mimořádný světelný tok a dosvit zajišťuje značkový CREE LED chip
- díky kompaktním rozměrům, praktickému klipu a spolehlivému poutku můžete mít svítilnu vždy po ruce

- zdroj světla: CREE LED
- maximální světelný tok: 1 200 lm
- maximální dosvit: 280 m
- počet režimů svícení: 3
- doba svícení: 3–11 h
- fokus: ano (šroubovací)
- nárazuvzdornost
- voděodolnost: ano (IP65)
- nabíjecí



- napájení: Li-Ion 26650
- typ baterie: 5 000 mAh/3,7 V
- baterie součástí balení
- doba nabíjení: 11,5 h
- typ napájecího konektoru: USB C
- vybavení: poutko
- rozměr: 157 × 40 mm
- hmotnost: 203 g
- prodejní obal: 1 ks, krabice



**P3190** 1/-/4/16  
14 50 000 340 P3190

- zdroj světla: CREE LED
- maximální světelný tok: 600 lm
- maximální dosvit: 230 m
- počet režimů svícení: 3
- doba svícení: 3,5–12 h
- fokus: ano (šroubovací)
- nárazuvzdornost
- voděodolnost: ano (IP65)
- nabíjecí



- napájení: Li-Ion 18650
- typ baterie: 2 600 mAh/3,7 V
- baterie součástí balení
- doba nabíjení: 4,5 h
- typ napájecího konektoru: USB C
- vybavení: poutko
- rozměr: 151 × 34 mm
- hmotnost: 189 g
- prodejní obal: 1 ks, krabice



**P3180** 1/-/4/16  
14 50 000 330 P3180

- zdroj světla: CREE LED
- maximální světelný tok: 340 lm
- maximální dosvit: 200 m
- počet režimů svícení: 2
- doba svícení: 3–5,5 h
- fokus: ano (šroubovací)
- nárazuvzdornost
- voděodolnost: ano (IP65)
- nabíjecí: ne



- napájení: 3× AAA
- typ baterie: LR03 (1,5 V)
- baterie součástí balení: ne
- vybavení: klip, poutko
- rozměr: 123 × 34 mm
- hmotnost: 112 g
- prodejní obal: 1 ks, krabice



**P3170** 1/-/4/16  
14 40 013 123 P3170

- zdroj světla: CREE LED
- maximální světelný tok: 170 lm
- maximální dosvit: 100 m
- počet režimů svícení: 1
- doba svícení: 2,5 h
- fokus: ne
- nárazuvzdornost
- voděodolnost: ano (IP65)
- nabíjecí: ne

- napájení: 1× AA
- typ baterie: LR6 (1,5 V)
- baterie součástí balení: ne
- vybavení: klip, poutko
- rozměr: 101 × 22 mm
- hmotnost: 47 g
- prodejní obal: 1 ks, krabice



**P3160** 1/-/8/32  
14 40 011 203 P3160

- zdroj světla: CREE LED
- maximální světelný tok: 100 lm
- maximální dosvit: 65 m
- počet režimů svícení: 1
- doba svícení: 3 h
- fokus: ne
- nárazuvzdornost
- voděodolnost: ano (IP65)
- nabíjecí: ne

- napájení: 1× AAA
- typ baterie: LR03 (1,5 V)
- baterie součástí balení: ne
- vybavení: klip, poutko
- rozměr: 98 × 16 mm
- hmotnost: 32 g
- prodejní obal: 1 ks, krabice



**P3150** 1/-/8/32  
14 40 011 100 P3150

## Svítilny EMOS

- kvalitní hliník na povrchu zajišťuje svítilnám lehkost a odolnost
- bateriové i nabíjecí (s adaptérem do sítě i autozásuvky)
- doba svícení až 35 hodin
- dosvit až 286 metrů

- zdroj světla: LED
- maximální světelný tok: 600 lm
- maximální dosvit: 230 m
- počet režimů svícení: 3
- doba svícení: 4–8 h
- fokus
- nárazuvzdornost
- voděodolnost: ano (IP44)
- nabíjecí

- napájení: Li-Ion 18650 nebo 3× AAA
- typ baterie: 2 000 mAh/3,7 V nebo LR03 (1,5 V)
- baterie součástí balení
- doba nabíjení: 4 h
- typ napájecího konektoru: USB C
- vybavení: poutko
- rozměr: 254 × 45 mm
- prodejní obal: 1 ks, krabice



**P3116** 1/-/10/20  
14 40 011 500 P3116

- zdroj světla: LED
- maximální světelný tok: 500 lm
- maximální dosvit: 160 m
- počet režimů svícení: 3
- doba svícení: 5,5–22 h
- fokus
- nárazuvzdornost
- voděodolnost: ano (IP44)
- nabíjecí: ne

- napájení: 4× AAA
- typ baterie: LR03 (1,5 V)
- baterie součástí balení: ne
- vybavení: poutko
- rozměr: 128 × 36 mm
- hmotnost: 129 g
- prodejní obal: 1 ks, papírový blister



**P3115** 1/-/6/24  
14 40 014 100 P3115

- zdroj světla: LED
- maximální světelný tok: 330 lm
- maximální dosvit: 120 m
- počet režimů svícení: 3
- doba svícení: 10-27 h
- fokus
- nárazuvzdornost
- voděodolnost: ano (IP44)
- nabíjecí: ne



- napájení: 3× AAA
- typ baterie: LR03 (1,5 V)
- baterie součástí balení: ne
- vybavení: poutko
- rozměr: 128 × 35 mm
- hmotnost: 121 g
- prodejní obal: 1 ks, papírový blistr



**P3114** 1/-/6/24  
14 40 013 125 P3114

- zdroj světla: LED
- maximální světelný tok: 120 lm
- maximální dosvit: 90 m
- počet režimů svícení: 1
- doba svícení: 7 h
- fokus
- nárazuvzdornost
- voděodolnost: ano (IP44)
- nabíjecí: ne



- napájení: 2× AAA
- typ baterie: LR03 (1,5 V)
- baterie součástí balení: ne
- vybavení: poutko
- rozměr: 128 × 21 mm
- hmotnost: 48 g
- prodejní obal: 1 ks, papírový blistr



**P3113** 1/-/6/30  
14 40 012 111 P3113

- zdroj světla: COB LED + LED
- maximální světelný tok: 270 lm
- maximální dosvit: 145 m
- počet režimů svícení: 5
- doba svícení: 4-15 h
- fokus: ne
- nárazuvzdornost
- voděodolnost: ano (IP44)
- nabíjecí: ne



- napájení: 2× AA
- typ baterie: LR6 (1,5 V)
- baterie součástí balení: ne
- vybavení: klip, 1× magnet
- rozměr: 172 × 26 mm
- hmotnost: 108 g
- prodejní obal: 1 ks, papírový blistr



**P3112** 1/-/6/24  
14 40 022 200 P3112

- zdroj světla: LED + COB LED
- maximální světelný tok: 230 lm
- maximální dosvit: 210 m
- počet režimů svícení: 3
- doba svícení: 1,5-6 h
- fokus
- nárazuvzdornost: ne
- voděodolnost: ne
- nabíjecí: ne

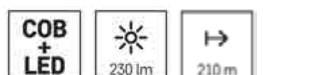

- napájení: 3× AAA
- typ baterie: LR03 (1,5 V)
- baterie součástí balení: ne
- vybavení: poutko, 1× magnet
- rozměr: 148 × 35 mm
- hmotnost: 158 g
- prodejní obal: 1 ks, blistr



**P3111** 1/-/6/18  
14 40 813 170 E-1631-1

- zdroj světla: COB LED
- maximální světelný tok: 100 lm
- maximální dosvit: 20 m
- počet režimů svícení: 1
- doba svícení: 28 h
- fokus: ne
- nárazuvzdornost
- voděodolnost: ano (IP43)
- nabíjecí: ne



- napájení: 3× AAA
- typ baterie: LR03 (1,5 V)
- baterie součástí balení: ne
- vybavení: poutko
- rozměr: 28 × 102 mm
- prodejní obal: 1 ks, blistr



**P4704** 1/-/12/60  
14 40 813 150 E-2217

- zdroj světla: COB LED
- maximální světelný tok: 100 lm
- maximální dosvit: 15 m
- počet režimů svícení: 1
- doba svícení: 35 h
- fokus: ne
- nárazuvzdornost
- voděodolnost: ne
- nabíjecí: ne
- napájení: 3× AAA
- typ baterie: LR03 (1,5 V)
- baterie součástí balení: ne
- vybavení: poutko
- rozměr: 26 × 86 mm
- hmotnost: 34 g
- prodejní obal: 1 ks, blistr

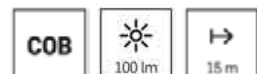

**P3894** 1/-/12/60  
14 40 813 110 E3221

## Svítilny EMOS

### LED ruční plastové svítilny

- efektivní zdroj světla za málo peněz
- kompaktní a lehké – tak akorát do ruky
- na baterie: AA (tužkové), AAA (mikrotužkové) nebo D (velké mono)
- dosvit až 305 metrů
- doba svícení až 140 hodin

- zdroj světla: SMD LED + LED
- maximální světelný tok: 215 lm
- maximální dosvit: 305 m
- počet režimů svícení: 5
- doba svícení: 90 h
- fokus: ne
- nárazuvzdornost: ne
- voděodolnost: ne
- nabíjecí: ne
- napájení: 3× AA
- typ baterie: LR6 (1,5 V)
- baterie součástí balení: ne
- rozměr: 150 × 80 × 140 mm
- hmotnost: 210 g
- prodejní obal: 1 ks, krabice



**P4008** 1/-/8/16  
14 47 013 200 P4008

- zdroj světla: LED
- maximální světelný tok: 25 lm
- maximální dosvit: 50 m
- počet režimů svícení: 1
- doba svícení: 25 h
- fokus: ne
- nárazuvzdornost
- voděodolnost: ano (IP43)
- nabíjecí: ne
- napájení: 2× AA
- typ baterie: LR6 (1,5 V)
- baterie součástí balení: ne
- vybavení: poutko
- rozměr: 41 × 151 mm
- hmotnost: 114 g
- prodejní obal: 1 ks, papírový blistr



**P3864** 1/-/10/20  
14 40 032 203 OL205-2AA



- zdroj světla: LED
- maximální světelný tok: 75 lm
- maximální dosvit: 130 m
- počet režimů svícení: 1
- doba svícení: 72 h
- fokus
- nárazuvzdornost
- voděodolnost: ano (IP43)
- nabíjecí: ne



- napájení: 3× AAA
- typ baterie: LR03 (1,5 V)
- baterie součástí balení: ne
- vybavení: poutko
- rozměr: 35 × 120 mm
- hmotnost: 83 g
- prodejní obal: 1 ks, papírový blistr



**P4702** 1/-/10/50  
14 40 013 114 E-1512

- zdroj světla: LED
- maximální světelný tok: 20 lm
- maximální dosvit: 75 m
- počet režimů svícení: 1
- doba svícení: 140 h
- fokus: ne
- nárazuvzdornost: ne
- voděodolnost: ano (IP43)
- nabíjecí: ne

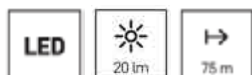

- napájení: 2× D
- typ baterie: LR20 (1,5 V)
- baterie součástí balení: ne
- vybavení: poutko
- rozměr: 64 × 192 mm
- hmotnost: 216 g
- prodejní obal: 1 ks, papírový blistr



**P3862** 1/-/-/10  
14 40 032 400 HL-R0217-2D

- zdroj světla: LED
- maximální světelný tok: 55 lm
- maximální dosvit: 125 m
- počet režimů svícení: 1
- doba svícení: 16 h
- fokus: ne
- nárazuvzdornost
- voděodolnost: ne
- nabíjecí: ne

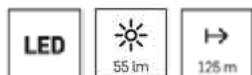

- napájení: 2× AA
- typ baterie: LR6 (1,5 V)
- baterie součástí balení: ne
- vybavení: poutko
- rozměr: 158 × 45 mm
- hmotnost: 73 g
- prodejní obal: 1 ks, papírový blistr



**P3210** 1/-/6/24  
14 40 004 904 E-5134

- zdroj světla: LED
- maximální světelný tok: 20 lm
- maximální dosvit: 35 m
- počet režimů svícení: 1
- doba svícení: 30 h
- fokus: ne
- nárazuvzdornost
- voděodolnost: ano (IP43)
- nabíjecí: ne



- napájení: 2× AA
- typ baterie: LR6 (1,5 V)
- baterie součástí balení: ne
- vybavení: poutko
- rozměr: 42 × 160 mm
- hmotnost: 85 g
- prodejní obal: 1 ks, papírový blistr



**P3861** 1/-/-/24  
14 40 032 202 HL-R0217-2AA

- zdroj světla: COB LED
- maximální světelný tok: 300 lm
- doba svícení: 38 h
- fokus: ne
- nárazuvzdornost
- nabíjecí: ne
- napájení: 3× AA
- typ baterie: LR6 (1,5 V)
- baterie součástí balení: ne



- vybavení: 1× hák, 1× magnet
- rozměr: 85 × 130 mm
- prodejní obal: 1 ks, krabice



**P4006** 1/-/-/16  
14 47 003 100 E-6020



- zdroj světla: COB LED/CREE LED
- maximální světelný tok: 110 lm/65 lm
- maximální dosvit: 15 m/55 m
- počet režimů svícení: 3/5
- doba svícení: 20–40 h/55–100 h
- fokus: ne
- nárazuvzdornost
- voděodolnost: ne
- nabíjecí: ne

- napájení: 3× AAA/3× AAA
- typ baterie: LR03 (1,5 V)
- baterie součástí balení: ne
- rozměr: 61 × 40 × 18 mm/79 (116) × 38 mm
- hmotnost: 23 g/58 g – 50 g/84 g
- prodejní obal: 1 ks, blistr

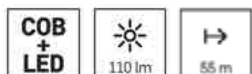

**P4007** 1/-/6/24  
14 47 016 100 E539 + E8121

- zdroj světla: LED
- maximální světelný tok: 10 lm
- maximální dosvit: 7 m
- počet režimů svícení: 2
- doba svícení: 25–35 h
- fokus: ne
- nabíjecí: ne
- napájení: 1× AAA
- typ baterie: LR03 (1,5 V)

- baterie součástí balení: ne
- vybavení: klip
- rozměr: 260 × 25 × 20 mm
- hmotnost: 30 g
- prodejní obal: 1 ks, blistr

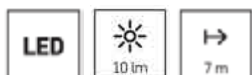

**P3400** 1/-/10/20  
14 40 211 100 P3400

## LED čelovky

- nepostradatelná součást outdoorového vybavení
- vybrané modely obsahují špičkové CREE LED čipy
- bateriové i nabíjecí modely (přes micro USB port)
- dosvit až 165 metrů
- doba svícení až 50 hodin
- více režimů svícení (k výběru červené i zelené světlo nebo SOS)

- zdroj světla: COB LED + LED
- maximální světelný tok: 380 lm
- maximální dosvit: 30 m
- počet režimů svícení: 4
- doba svícení: 3–12 h
- fokus: ne
- reflexní pásek: ne
- nárazuvzdornost
- voděodolnost: ano (IP43)

- nabíjecí
- napájení: Li-pol
- typ baterie: 1 200 mAh/3,7 V
- baterie součástí balení
- speciální funkce: zapnutí pohybem ruky
- příslušenství: USB-C kabel
- rozměr: 300 × 3,2 × 20 mm
- hmotnost: 73 g
- prodejní obal: 1 ks, papírová krabička



**P3541** 1/-/8/32  
14 41 292 150 P3541

- zdroj světla: CREE LED
- maximální světelný tok: 230 lm
- maximální dosvit: 80 m
- počet režimů svícení: 4
- doba svícení: 3–13 h
- fokus: ne
- reflexní pásek
- nárazuvzdornost
- voděodolnost: ne

- nabíjecí
- napájení: Li-pol
- typ baterie: 1 200 mAh (3,7 V)
- baterie součástí balení
- speciální funkce: zapnutí pohybem ruky
- příslušenství: napájecí kabel
- rozměr: 61 × 31 × 35 mm
- hmotnost: 60 g
- prodejní obal: 1 ks, papírový blistr

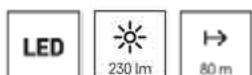

**P3534** 1/-/10/40  
14 41 250 920 E-943

- zdroj světla: CREE LED + COB LED (zelená, červená)
- maximální světelný tok: 330 lm
- maximální dosvit: 65 m
- počet režimů svícení: 7
- doba svícení: 18–72 h
- fokus: ne
- reflexní pásek
- nárazuvzdornost
- voděodolnost: ano (IP44)



- nabíjecí: ne
- napájení: 3× AAA + 1× CR2032
- typ baterie: LR03 (1,5 V) + CR2032 (3 V)
- baterie součástí balení: 1× CR2032
- speciální funkce: funkce rychlého vypnutí
- příslušenství: háčky na helmu
- rozměr: 65 × 44 × 35 mm
- hmotnost: 80 g/115 g
- prodejní obal: 1 ks, papírový blistr



P3531

1/-/6/24

14 41 233 110

E1801

- zdroj světla: CREE LED + 4× SMD
- maximální světelný tok: 110 lm
- maximální dosvit: 55 m
- počet režimů svícení: 3
- doba svícení: 3–5,5 h
- fokus: ne
- reflexní pásek
- nárazuvzdornost: ne
- voděodolnost: ne

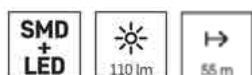

- nabíjecí
- napájení: Li-pol
- typ baterie: 850 mAh (3,7 V)
- baterie součástí balení
- speciální funkce: rychlé vypnutí, ochrana baterie
- příslušenství: napájecí kabel
- rozměr: 46 × 50 × 30 mm
- hmotnost: 64 g
- prodejní obal: 1 ks, papírový blistr



P3535

1/-/6/36

14 41 251 900

E-HL030

- zdroj světla: CREE LED + 2× červená LED
- maximální světelný tok: 330 lm
- maximální dosvit: 200 m
- počet režimů svícení: 5
- doba svícení: 50–87 h
- fokus
- reflexní pásek: ne
- nárazuvzdornost
- voděodolnost: ano (IP43)



- nabíjecí: ne
- napájení: 3× AAA
- typ baterie: LR03 (1,5 V)
- baterie součástí balení: ne
- speciální funkce: rychlé vypnutí, ochrana bat., fokus
- rozměr: 59 × 40 × 45 mm
- hmotnost: 70 g/105 g
- prodejní obal: 1 ks, papírový blistr



P3539

1/-/6/24

14 41 341 100

P3539

- zdroj světla: LED + COB LED (zelená, červená)
- maximální světelný tok: 220 lm
- maximální dosvit: 100 m
- počet režimů svícení: 7
- doba svícení: 45–160 h
- fokus: ne
- reflexní pásek
- nárazuvzdornost
- voděodolnost: ano (IP43)



- nabíjecí: ne
- napájení: 3× AAA
- typ baterie: LR03 (1,5 V)
- baterie součástí balení: ne
- speciální funkce: funkce rychlého vypnutí
- rozměr: 65 × 50 × 40 mm
- hmotnost: 65 g/100 g
- prodejní obal: 1 ks, papírový blistr



P3536

1/-/6/24

14 41 263 110

E-HL117

- zdroj světla: COB LED (bílá, červená)
- maximální světelný tok: 125 lm
- maximální dosvit: 20 m
- počet režimů svícení: 3
- doba svícení: 9–19 h
- fokus: ne
- reflexní pásek: ne
- nárazuvzdornost
- voděodolnost: ano (IP44)



- nabíjecí: ne
- napájení: 3× AAA
- typ baterie: LR03 (1,5 V)
- baterie součástí balení: ne
- speciální funkce: funkce ochrany baterie
- rozměr: 68 × 43 × 42 mm
- hmotnost: 54 g/89 g
- prodejní obal: 1 ks, papírový blistr



P3532

1/-/6/24

14 41 233 120

E-923

- zdroj světla: COB LED
- maximální světelný tok: 150 lm
- maximální dosvit: 20 m
- počet režimů svícení: 3
- doba svícení: 8–27 h
- fokus: ne
- reflexní pásek
- nárazuvzdornost
- voděodolnost: ne

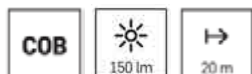

- nabíjecí: ne
- napájení: 3× AAA
- typ baterie: LR03 (1,5 V)
- baterie součástí balení: ne
- rozměr: 59 × 40 × 40 mm
- hmotnost: 53 g/88 g
- prodejní obal: 1 ks, papírový blister



P3528

1/-/6/24

14 41 203 100

E-1450

- zdroj světla: LED + 2× červená LED
- maximální světelný tok: 85 lm
- maximální dosvit: 65 m
- počet režimů svícení: 4
- doba svícení: 50–120 h
- fokus: ne
- reflexní pásek
- nárazuvzdornost
- voděodolnost: ano (IP43)



- nabíjecí: ne
- napájení: 3× AAA
- typ baterie: LR03 (1,5 V)
- baterie součástí balení: ne
- speciální funkce: funkce rychlého vypnutí
- rozměr: 60 × 40 × 32 mm
- hmotnost: 54 g/89 g
- prodejní obal: 1 ks, papírový blister



P3521

1/-/8/32

14 41 162 100

HL-H0520

- zdroj světla: COB LED
- maximální světelný tok: 110 lm
- maximální dosvit: 15 m
- počet režimů svícení: 3
- doba svícení: 20–40 h
- fokus: ne
- reflexní pásek: ne
- nárazuvzdornost
- voděodolnost: ne

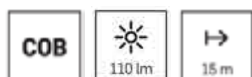

- nabíjecí: ne
- napájení: 3× AAA
- typ baterie: LR03 (1,5 V)
- baterie součástí balení: ne
- rozměr: 60 × 40 × 18 mm
- hmotnost: 21 g/56 g
- prodejní obal: 1 ks, papírový blister



P3537

1/-/12/48

14 41 273 110

E-HL120

- zdroj světla: 3× LED
- maximální světelný tok: 12 lm
- maximální dosvit: 12 m
- počet režimů svícení: 3
- doba svícení: 55 h
- fokus: ne
- reflexní pásek
- nárazuvzdornost
- voděodolnost: ano (IP44)



- nabíjecí: ne
- napájení: 2× CR2032
- baterie součástí balení
- hmotnost: 47 g
- prodejní obal: 8 ks, display box



P3540

8/-/8/24

14 41 212 901

P3540



## Svítilny EMOS

## LED pracovní svítilny

## LED pracovní svítilny nabíjecí

- s kvalitními SMD nebo COB LED čipy osvítlí celou pracovní plochu
- doba svícení až 26 hodin
- adaptér do sítě i autozásuvky, některé typy mají funkci powerbank
- polohovatelné tělo a velké množství magnetů i háčků ulehčí práci
- z tvrzeného ABS plastu – odolá většině běžných nárazů a pádů

- zdroj světla: 2× COB LED
- maximální světelný tok: 2 000 lm
- maximální dosvit: 70 m
- počet režimů svícení: 5
- doba svícení: 3,5–14,5 h
- fokus: ne
- nárazuvzdornost
- voděodolnost: ne
- nabíjecí

- napájení: Li-Ion akupack
- typ baterie: 8 000 mAh/3,7 V
- baterie součástí balení
- doba nabíjení: 7 h
- typ napájecího konektoru: micro USB B
- vybavení: otočná rukojeť, 4× magnet
- rozměr: 214 × 140 (280) × 56 mm
- hmotnost: 818 g
- prodejní obal: 1 ks, krabice

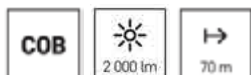

**P4536** 1/-/4/8  
14 50 000 320 E-17172

- zdroj světla: COB LED
- maximální světelný tok: 1 000 lm
- maximální dosvit: 45 m
- počet režimů svícení: 3
- doba svícení: 3,5–15,5 h
- nárazuvzdornost
- voděodolnost: ano (IP44)
- nabíjecí
- napájení: Li-Ion akupack

- typ baterie: 4 400 mAh/3,7 V
- baterie součástí balení
- doba nabíjení: 7,5 h
- typ napájecího konektoru: micro USB B
- vybavení: otočná rukojeť
- rozměr: 170 × 125 × 45 mm
- hmotnost: 453 g
- prodejní obal: 1 ks, krabice

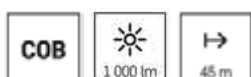

**P4533** 1/-/-/10  
14 50 000 300 E-5145

- zdroj světla: COB LED
- maximální světelný tok: 600 lm
- maximální dosvit: 35 m
- počet režimů svícení: 2
- doba svícení: 2,5–3,5 h
- fokus: ne
- nárazuvzdornost
- voděodolnost: ano (IP44)
- nabíjecí

- napájení: Li-Ion akupack
- typ baterie: 3 000 mAh/3,7 V
- baterie součástí balení
- doba nabíjení: 3,5 h
- typ napájecího konektoru: micro USB B
- vybavení: otočná rukojeť
- rozměr: 170 × 125 × 45 mm
- hmotnost: 436 g
- prodejní obal: 1 ks, krabice

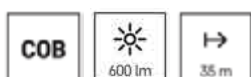

**P4534** 1/-/-/10  
14 50 000 310 E1204

- zdroj světla: COB LED
- maximální světelný tok: 1 000 lm
- maximální dosvit: 40 m
- počet režimů svícení: 3
- doba svícení: 3–17 h
- fokus: ne
- nárazuvzdornost
- voděodolnost: ano (IP44)
- nabíjecí

- napájení: Li-Ion
- typ baterie: 2 200 mAh/3,7 V
- baterie součástí balení
- doba nabíjení: 3 h
- typ napájecího konektoru: USB C
- vybavení: magnet, otočný stojánek, klip
- rozměr: 104 × 94 × 39 mm
- prodejní obal: 1 ks, krabice



**P4539**  
14 50 000 390

1/-/-10  
P4539



- zdroj světla: COB LED + LED
- maximální světelný tok: 470 lm
- maximální dosvit: 45 m
- počet režimů svícení: 3
- doba svícení: 2,5–8 h
- nárazuvzdornost
- voděodolnost: ne
- nabíjecí
- napájení: Li-Ion akupack

- typ baterie: 1 800 mAh/3,7 V
- baterie součástí balení
- doba nabíjení: 3,5 h
- vybavení: otočná rukojeť, klip, 1× hák, 2× magnet
- rozměr: 52 × 43 × 244 mm
- hmotnost: 256 g
- prodejní obal: 1 ks, krabice



**P4532**  
14 50 000 290

1/-/-16  
E-7712



- zdroj světla: COB LED + 5× LED
- maximální světelný tok: 500 lm
- maximální dosvit: 30 m
- počet režimů svícení: 3
- doba svícení: 2–26 h
- fokus: ne
- nárazuvzdornost
- voděodolnost: ano (IP43)
- nabíjecí

- napájení: Li-Ion akupack
- typ baterie: 2 000 mAh/3,7 V
- baterie součástí balení
- doba nabíjení: 3 h
- typ napájecího konektoru: 3,0 × 1,0/12 mm
- vybavení: naklápací rukojeť, 1× hák, 3× magnet
- rozměr: 67 × 76 × 317 mm
- hmotnost: 537 g
- prodejní obal: 1 ks, krabice



**P4525**  
14 50 000 240

1/-/-12  
E708A-COB+5



- zdroj světla: COB LED + LED
- maximální světelný tok: 380 lm
- maximální dosvit: 27 m
- počet režimů svícení: 3
- doba svícení: 3,5–24 h
- fokus: ne
- nárazuvzdornost
- voděodolnost: ano (IP43)
- nabíjecí

- napájení: Li-Ion akupack
- typ baterie: 2 500 mAh/3,7 V
- baterie součástí balení
- doba nabíjení: 4 h
- vybavení: otočná rukojeť, 1× hák, 2× magnet
- rozměr: 40 × 55 × 245 mm
- hmotnost: 265 g
- prodejní obal: 1 ks, krabice



**P4518**  
14 50 000 180

1/-/6/12  
E709A-COB3W+6



- zdroj světla: 2× COB LED + LED
- maximální světelný tok: 670 lm
- maximální dosvit: 40 m
- počet režimů svícení: 3
- doba svícení: 2–10 h
- fokus: ne
- nárazuvzdornost: ne
- voděodolnost: ne
- nabíjecí

- napájení: Li-Ion akupack
- typ baterie: 2 200 mAh/3,7 V
- baterie součástí balení
- doba nabíjení: 3 h
- typ napájecího konektoru: USB C
- vybavení: 1× hák, 4× magnet
- rozměr: 256 (372) × 35 × 32 mm
- prodejní obal: 1 ks, krabice



**P4535**  
14 40 004 901

1/-/8/16  
E719AU



- zdroj světla: COB LED + LED
- maximální světelný tok: 400 lm
- maximální dosvit: 40 m
- počet režimů svícení: 3
- doba svícení: 3–8,5 h
- fokus: ne
- nárazuvzdornost
- voděodolnost: ano (IP43)
- nabíjecí



- napájení: Li-Ion akupack
- typ baterie: 2 000 mAh/3,7 V
- baterie součástí balení
- doba nabíjení: 3 h
- typ napájecího konektoru: micro USB B
- vybavení: otočná rukojeť, klip, 1× hák, 1× magnet
- rozměr: 155 × 41 × 29 mm
- hmotnost: 196 g
- prodejní obal: 1 ks, krabice

**P4531**

1/-/8/32

14 50 000 280

E-17191

- zdroj světla: SMD LED + LED
- maximální světelný tok: 700 lm
- maximální dosvit: 45 m
- počet režimů svícení: 3
- doba svícení: 3–6 h
- fokus: ne
- nárazuvzdornost: ne
- voděodolnost: ne
- nabíjecí



- napájení: Li-Ion
- typ baterie: 1 200 mAh/3,7 V
- baterie součástí balení
- typ napájecího konektoru: USB C
- vybavení: 2× magnet
- rozměr: 240 × 35 × 12 mm
- hmotnost: 100 g
- prodejní obal: 1 ks, krabice

**P4538**

1/-/6/24

14 50 000 360

P4538

- zdroj světla: COB LED + SMD LED
- maximální světelný tok: 330 lm
- maximální dosvit: 45 m
- počet režimů svícení: 3
- doba svícení: 3–7 h
- fokus: ne
- nárazuvzdornost
- voděodolnost: ano (IP43)
- nabíjecí



- napájení: Li-Ion
- typ baterie: 1 200 mAh/3,7 V
- baterie součástí balení
- doba nabíjení: 2–4 h
- typ napájecího konektoru: micro USB B
- vybavení: otoč. nakl. rukojeť, 1× klip, magnet, hák
- rozměr: 154 × 40 × 28 mm
- hmotnost: 110 g
- prodejní obal: 1 ks, krabice

**P4537**

1/-/12/24

14 50 000 350

P4537

## LED pracovní svítlny na baterie

- vybavené kvalitními COB LED čipy – osvětlí široký pracovní prostor
- drobné a lehké – tak akorát do ruky
- na tužkové (AA) nebo mikrotužkové baterie (AAA)
- doba svícení až 150 hodin
- polohovatelné tělo i množství magnetů a háčků ulehčí práci
- z tvrzeného ABS plastu – odolá většině běžných nárazů a pádů

- zdroj světla: COB LED + LED
- maximální světelný tok: 350 lm
- maximální dosvit: 120 m
- počet režimů svícení: 3
- doba svícení: 90–150 h
- fokus: ne
- nárazuvzdornost
- voděodolnost: ne
- nabíjecí: ne



- napájení: 3× AA
- typ baterie: LR6 (1,5 V)
- baterie součástí balení: ne
- vybavení: lámací rukojeť, 1× hák, 3× magnet
- rozměr: 235 × 65 × 40 mm
- hmotnost: 205 g
- prodejní obal: 1 ks, krabice

**P4111**

1/-/8/24

14 40 223 200

E716B

- zdroj světla: LED + COB LED
- maximální světelný tok: 360 lm
- maximální dosvit: 25 m
- počet režimů svícení: 3
- doba svícení: 8 h
- fokus: ne
- nárazuvzdornost
- voděodolnost: ne
- nabíjecí: ne

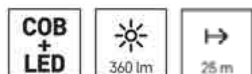

- napájení: 4× AA
- typ baterie: LR6 (1,5 V)
- baterie součástí balení: ne
- vybavení: lámací rukojeť, 1× hák, 1× magnet
- rozměr: 56 × 22 × 150 mm
- hmotnost: 110 g
- prodejní obal: 1 ks, blistr

**P4110**

1/-/6/30

14 40 214 200

E4191

- zdroj světla: COB LED
- maximální světelný tok: 180 lm
- maximální dosvit: 45 m
- počet režimů svícení: 2
- doba svícení: 16–24 h
- fokus: ne
- nárazuvzdornost
- voděodolnost: ne
- nabíjecí: ne

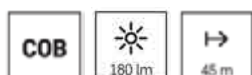

- napájení: 3× AAA
- typ baterie: LR03 (1,5 V)
- baterie součástí balení: ne
- vybavení: lámací rukojeť, 1× hák, 2× magnet
- rozměr: 30 × 60 × 132 mm
- hmotnost: 110 g
- prodejní obal: 1 ks, blistr

**P3888**

1/-/12/24

14 40 813 100

E-6166

- zdroj světla: COB LED + 3× LED
- maximální světelný tok: 200 lm
- maximální dosvit: 20 m
- počet režimů svícení: 2
- doba svícení: 25–90 h
- fokus: ne
- nárazuvzdornost
- voděodolnost: ne
- nabíjecí: ne

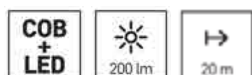

- napájení: 3× AAA
- typ baterie: LR03 (1,5 V)
- baterie součástí balení: ne
- vybavení: 1× hák, 1× magnet
- rozměr: 33 × 59 × 127 mm
- hmotnost: 73 g
- prodejní obal: 1 ks, blistr

**P3883**

1/-/12/48

14 40 283 100

E-4435-C

## LED pracovní svítily na 230 V

- zdrojem světla je tu klasická žárovka nebo úsporné LED
- napájené klasicky ze sítě (230 V)
- dlouhý přívodní kabel – 5 m
- jsou vybavené háčky k zavěšení

- napájení: 100–240 V~/50 Hz
- zdroj světla: 20× LED 0,2 W (300 lm)
- typ kabelu: guma H05RN-F 2× 1,0 mm<sup>2</sup>
- délka kabelu: 5 m
- krytí: IP20
- rozměr: 35 × 470 mm
- prodejní obal: 1 ks, závěs

**P4205**

1/-/1/30

14 49 000 050

E-A-5LP

- napájení: 230 V~/50 Hz
- zdroj světla: žárovka max.60 W není součástí balení
- typ kabelu: guma H05RN-F 2× 1,0 mm<sup>2</sup>
- délka kabelu: 5 m
- krytí: IP20
- rozměr: 110 × 390 mm
- prodejní obal: 1 ks, závěs



P4203

1/-/-/24

14 49 000 030

DY-YJD-A-8

## Svítilny EMOS

### LED nabíjecí svítily EXPERT

- ruční svítily s vysokým světelným výkonem a dlouhým dosvitem
- většina modelů obsahuje špičkové OSRAM nebo CREE LED čipy
- na jedno nabití svítí více než 70 hodin, různé režimy svícení
- balení obsahuje klasický síťový adaptér i adaptér do autozásuvky
- vyrobené z tvrzeného ABS plastu, který je odolný vůči pádům

- zdroj světla: LED + COB LED
- maximální světelný tok: 240 lm
- maximální dosvit: 300 m
- počet režimů svícení: 2
- doba svícení: 20–72 h
- fokus: ne
- nárazuvzdornost
- voděodolnost: ano (IP43)
- nabíjecí

- napájení: olověný akumulátor
- typ baterie: SLA 4 000 mAh/6 V
- baterie součástí balení
- doba nabíjení: 16 h
- typ napájecího konektoru: 5,45 × 2,5/9,6 mm
- rozměr: 230 × 125 × 130 mm
- hmotnost: 1 044 g
- prodejní obal: 1 ks, krabice



P2308

1/-/-/4

14 33 010 070

P2308

- zdroj světla: LED
- maximální světelný tok: 330 lm
- maximální dosvit: 350 m
- počet režimů svícení: 1
- doba svícení: 72 h
- fokus: ne
- nárazuvzdornost: ne
- voděodolnost: ano (IP43)
- nabíjecí

- napájení: olověný akumulátor
- typ baterie: SLA 4 000 mAh/4 V
- baterie součástí balení
- doba nabíjení: 10 h
- typ napájecího konektoru: 5,45 × 2,5/9,6 mm
- rozměr: 117 × 217 mm
- hmotnost: 1 048 g
- prodejní obal: 1 ks, krabice



P2307

1/-/-/4

14 33 010 060

3810-10W

- zdroj světla: CREE LED + COB LED
- maximální světelný tok: 310 lm
- maximální dosvit: 370 m
- počet režimů svícení: 4
- doba svícení: 3–12 h
- fokus: ne
- nárazuvzdornost
- voděodolnost: ne
- nabíjecí

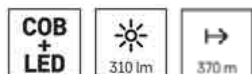

- napájení: Li-Ion akupack
- typ baterie: 2 000 mAh/3,7 V
- baterie součástí balení
- doba nabíjení: 7 h
- typ napájecího konektoru: 3,0 × 1,0/12 mm
- vybavení: otočná rukojeť
- rozměr: 167 × 135 × 90 mm
- hmotnost: 339 g
- prodejní obal: 1 ks, krabice



**P4526**  
14 50 000 250

1/-/-/10  
E-208AL

- zdroj světla: OSRAM LED
- maximální světelný tok: 300 lm
- maximální dosvit: 370 m
- počet režimů svícení: 2
- doba svícení: 24–30 h
- fokus: ne
- nárazuvzdornost: ne
- voděodolnost: ne
- nabíjecí

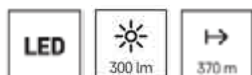

- napájení: Li-Ion akupack
- typ baterie: 2 400 mAh/3,7 V
- baterie součástí balení
- doba nabíjení: 4,5 h
- rozměr: 100 × 162 mm
- hmotnost: 275 g
- prodejní obal: 1 ks, krabice



**P2311**  
14 50 000 370

1/-/-/10  
P2311

- zdroj světla: OSRAM LED
- maximální světelný tok: 750 lm
- maximální dosvit: 470 m
- počet režimů svícení: 3
- doba svícení: 15–30 h
- fokus: ne
- nárazuvzdornost: ne
- voděodolnost: ne
- nabíjecí



- napájení: Li-Ion akupack
- typ baterie: 4 000 mAh/3,7 V
- baterie součástí balení
- doba nabíjení: 6,5 h
- typ napájecího konektoru: micro USB B
- rozměr: 152 × 212 mm
- hmotnost: 527 g
- prodejní obal: 1 ks, krabice



**P2312**  
14 50 000 380

1/-/-/4  
P2312

## LED cyklosvítilny

- přední (bílé) i zadní (červené) cyklosvítilny s úspornými LEDkami
- navzdory vysokému světelnému výkonu spotřebují málo energie
- voděodolné a nárazuvzdorné z výšky 1 m
- držák na kolo součástí balení

- zdroj světla: LED/SMD LED
- maximální světelný tok: 90 lm
- maximální dosvit: 35 m
- počet režimů svícení: 3/4
- doba svícení: 2–5 h
- fokus: ne
- nárazuvzdornost: ne
- voděodolnost: ne
- nabíjecí

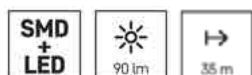

- napájení: Li-pol
- typ baterie: 500 mAh/3,7 V
- baterie součástí balení
- doba nabíjení: 1 h
- typ napájecího konektoru: micro USB B
- rozměr: 27 × 27 × 65 mm/71 × 21 × 18 mm
- hmotnost: 34/25 g
- prodejní obal: 1 ks, blistr



**P3923**  
14 46 002 300

1/-/5/20  
P3923

- zdroj světla: LED (přední), 3× LED (zadní)
- maximální světelný tok: 150 lm
- maximální dosvit: 110 m
- počet režimů svícení: 10
- doba svícení: 96–172 h
- fokus: ne
- voděodolnost: ano (IP43)
- nabíjecí: ne
- napájení: přední: 3× AAA, zadní: 2× AAA

- typ baterie: LR03 (1,5 V)
- baterie součástí balení: ne
- rozměr: 28 × 103 mm, 30 × 65 × 40 mm
- prodejní obal: 1 ks, blistr



**P3920** 1/-/5/20  
14 46 002 000 E-3219

- zdroj světla: COB LED bílá, COB LED červená
- maximální světelný tok: 22 lm
- maximální dosvit: 7 m
- počet režimů svícení: 2
- doba svícení: 80 h
- fokus: ne
- nárazuvzdornost
- voděodolnost: ano (IP43)
- nabíjecí: ne

- napájení: 2× 2 CR2032
- typ baterie: CR2032 (3 V)
- baterie součástí balení
- rozměr: 61 × 17 × 32 mm
- prodejní obal: 1 ks, blistr



**P3922** 1/-/6/12  
14 46 002 200 E-8068

- zdroj světla: 2× LED (přední), 2× LED (zadní)
- maximální světelný tok: 10 lm
- maximální dosvit: 13 m
- počet režimů svícení: 3
- doba svícení: 140 h
- fokus: ne
- nárazuvzdornost
- voděodolnost: ano (IP43)
- nabíjecí: ne

- napájení: 2× 2 CR2032
- typ baterie: CR2032 (3 V)
- baterie součástí balení
- rozměr: 90 × 29 × 25 mm
- prodejní obal: 1 ks, blistr



**P3921** 1/-/6/36  
14 46 002 100 E-8075 (P3921)

- zdroj světla: 3× červená LED
- maximální světelný tok: 2,16 lm
- počet režimů svícení: 3
- doba svícení: 75 h
- fokus: ne
- nárazuvzdornost: ne
- voděodolnost
- nabíjecí: ne
- napájení: 2× AAA

- typ baterie: LR03 (1,5 V)
- baterie součástí balení: ne
- rozměr: 30 × 60 × 35 mm
- prodejní obal: 1 ks, blistr



**P3910** 1/-/10/40  
14 46 001 000 XC-714T

## Svítilny EMOS

## LED noční světla

## LED noční světla na baterie

- dětem i dospělým usnadňují orientaci ve tmě
- na tužkové (AA) nebo mikrotužkové baterie (AAA)
- velmi nízká spotřeba energie, doba svícení: 41–100 hodin
- chytré řešení do míst bez připojení k elektřině (půda nebo skříň)
- s vypínačem, fotosenzorem (den/noc) nebo PIR čidlem

- zdroj světla: 8× LED průměr 5 mm
- napájení: 3× 1,5 V AA
- vypínač
- automatické zapnutí/vypnutí
- fotosenzor
- pohybové čidlo
- časová prodleva: 25 sekund +/- 5 sekundy
- rozměr: 90 × 37 mm
- prodejní obal: 1 ks, blistr

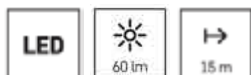
**P3310K**

1/-/4/16

14 40 883 200

E-84001

- zdroj světla: COB LED
- napájení: 3× 1,5 V AA
- vypínač
- automatické zapnutí/vypnutí
- fotosenzor
- pohybové čidlo
- časová prodleva: 25 sekund +/- 5 sekundy
- natáčení: 360°
- rozměr: 112 × 82 × 95 mm

- prodejní obal: 1 ks, krabice

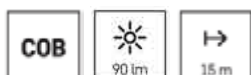
**P3311**

1/-/-/16

14 40 004 902

E-XGCL-08MC

- zdroj světla: 3× LED průměr 5 mm
- napájení: 3× 1,5 V AAA (součástí balení)
- vypínač: neuvádí se
- pohybové čidlo: neuvádí se
- rozměr: 68 × 23 mm
- prodejní obal: 1 ks, blistr

**P3819**

3/-/12/36

14 40 033 100

P3819



- zdroj světla: SMD LED
- maximální světelný tok: 35 lm
- maximální dosvit: 22 m
- počet režimů svícení: 1
- doba svícení: 90 h
- fokus: ne
- nárazuvzdornost
- voděodolnost: ne
- nabíjecí: ne
- napájení: 3× AAA
- typ baterie: LR03 (1,5 V)
- baterie součástí balení: ne
- rozměr: 108 × 148 mm
- hmotnost: 195 g
- prodejní obal: 1 ks, krabice

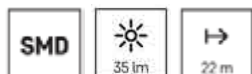

P3380

1/-/4/8

14 40 013 124

P3380

## LED noční světla na 230 V

- dětem i dospělým usnadňují orientaci ve tmě
- velmi nízká spotřeba energie
- do zásuvky – pohodlné a ekologické řešení (nepotřebujete baterie)
- vybrané modely s průchozí zásuvkou
- s vypínačem, fotosenzorem (den/noc) nebo PIR čidlem

- zdroj světla: LED
- napájení: 230 V~/50 Hz
- automatické zapnutí/vypnutí
- fotosenzor
- pohybové čidlo
- časová prodleva: 30 sekund +/- 3 sekundy
- rozměr: 75 × 75 × 75 mm
- prodejní obal: 1 ks, blistr



P3304

1/-/-/28

14 56 000 040

LX-LD-108P

- zdroj světla: LED
- napájení: 230 V~/50 Hz, max. 0,63 W
- automatické zapnutí/vypnutí
- fotosenzor
- rozměr: 81 × 81 × 70 mm
- prodejní obal: 1 ks, blistr



P3307

1/-/3/60

14 56 000 070

E-34202

- zdroj světla: LED
- napájení: 230 V~/50 Hz, max. 0,5 W
- automatické zapnutí/vypnutí
- fotosenzor
- rozměr: 50 × 50 × 75 mm
- prodejní obal: 1 ks, blistr



P3306

1/4/-/36

14 56 000 060

EMN100

- zdroj světla: 1× LED průměr 5 mm
- napájení: 230 V~/50 Hz, max. 0,3 W
- vypínač
- automatické zapnutí/vypnutí
- fotosenzor
- rozměr: 60 × 60 × 73 mm
- prodejní obal: 1 ks, blistr

**P3313**

1/-/4/16

14 56 000 100

P3313

- zdroj světla: LED
- napájení: 230 V~/50 Hz
- automatické zapnutí/vypnutí
- fotosenzor
- rozměr: 62 × 53 × 60 mm
- prodejní obal: 1 ks, blistr

**P3314**

1/-/-/20

14 56 000 110

P3314

- zdroj světla: LED
- napájení: 230 V~/50 Hz
- automatické zapnutí/vypnutí
- fotosenzor
- rozměr: 65 × 65 × 60 mm
- prodejní obal: 1 ks, blistr

**P3315**

1/-/-/20

14 56 000 120

P3315

- zdroj světla: LED
- napájení: 230 V~/50 Hz
- vypínač
- automatické zapnutí/vypnutí
- fotosenzor
- rozměr: 80 × 80 × 58 mm
- prodejní obal: 1 ks, blistr

**P3316**

1/-/-/15

14 56 000 130

P3316

- zdroj světla: LED
- napájení: 230 V~/50 Hz
- vypínač
- automatické zapnutí/vypnutí
- fotosenzor
- rozměr: 89 × 89 × 64 mm
- prodejní obal: 1 ks, blistr

**P3317**

1/-/-/10

14 56 000 140

P3317

## Svítilny EMOS

## LED svítilny display boxy

- mini svítilny s maxi dosvitem až 150 metrů
- doba svícení až 128 hodin
- baterie součástí balení
- vyrobené z hliníku nebo tvrzeného ABS plastu
- vždy po ruce: v kapse u montérek, kufru s nářadím nebo v autě

- zdroj světla: CREE LED
- maximální světelný tok: 65 lm
- maximální dosvit: 55 m
- počet režimů svícení: 2
- doba svícení: 55–100 h
- fokus: ne
- nárazuvzdornost
- voděodolnost
- nabíjecí: ne



- napájení: 3× AAA
- typ baterie: LR03 (1,5 V)
- baterie součástí balení
- vybavení: 1× magnet, poutko
- rozměr: 79 (116) × 38 mm
- hmotnost: 50 g/84 g
- prodejní obal: 12 ks, display box



P4733

12/-/12/48

14 40 013 122

E8121

- zdroj světla: LED + LED
- maximální světelný tok: 70 lm
- maximální dosvit: 150 m
- počet režimů svícení: 2
- doba svícení: 15–16 h
- fokus: ne
- nárazuvzdornost: ne
- voděodolnost: ne
- nabíjecí: ne

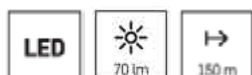

- napájení: 2× AA
- typ baterie: LR6 (1,5 V)
- baterie součástí balení
- rozměr: 190 × 53 mm
- hmotnost: 120 g/150 g
- prodejní obal: 12 ks, display box



P3212

12/-/12/24

14 40 004 906

E-5133

- zdroj světla: COB LED
- maximální světelný tok: 110 lm
- maximální dosvit: 15 m
- počet režimů svícení: 3
- doba svícení: 20–40 h
- fokus: ne
- reflexní pásek: ne
- nárazuvzdornost
- voděodolnost: ne

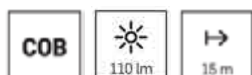

- nabíjecí: ne
- napájení: 3× AAA
- typ baterie: LR03 (1,5 V)
- baterie součástí balení
- rozměr: 60 × 40 × 18 mm
- hmotnost: 21 g/56 g
- prodejní obal: 12 ks, display box



P3538

12/-/12/60

14 41 283 110

E-HL120

- zdroj světla: COB LED + 3× LED
- maximální světelný tok: 200 lm
- maximální dosvit: 17 m
- počet režimů svícení: 2
- doba svícení: 25–128 h
- fokus: ne
- nárazuvzdornost
- voděodolnost: ne
- nabíjecí: ne

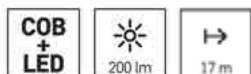

- napájení: 3× AAA
- typ baterie: LR03 (1,5 V)
- baterie součástí balení
- vybavení: 1× hák, 1× magnet
- rozměr: 34 × 61 × 92 mm
- hmotnost: 105 g
- prodejní obal: 12 ks, display box



**P3889** 12/-/12/60  
14 40 833 100 E-6113

- zdroj světla: COB LED + LED
- maximální světelný tok: 230 lm
- maximální dosvit: 80 m
- počet režimů svícení: 2
- doba svícení: 47–72 h
- fokus: ne
- nárazuvzdornost
- voděodolnost: ne
- nabíjecí: ne

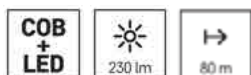

- napájení: 3× AAA
- typ baterie: LR03 (1,5 V)
- baterie součástí balení
- vybavení: klip
- rozměr: 24 × 168 mm
- hmotnost: 64 g
- prodejní obal: 16 ks, display box



**P3897** 16/-/16/64  
14 40 813 130 P3897

- zdroj světla: LED
- maximální světelný tok: 75 lm
- maximální dosvit: 125 m
- počet režimů svícení: 1
- doba svícení: 15 h
- fokus
- nárazuvzdornost
- voděodolnost: ano (IP43)
- nabíjecí: ne



- napájení: 3× AAA
- typ baterie: LR03 (1,5 V)
- baterie součástí balení
- vybavení: poutko
- rozměr: 35 × 120 mm
- hmotnost: 83 g
- prodejní obal: 12 ks, display box



**P4703** 12/-/12/96  
14 40 013 115 E-1512

- zdroj světla: COB LED
- maximální světelný tok: 100 lm
- maximální dosvit: 20 m
- počet režimů svícení: 1
- doba svícení: 28 h
- fokus: ne
- nárazuvzdornost
- voděodolnost: ano (IP43)
- nabíjecí: ne



- napájení: 3× AAA
- typ baterie: LR03 (1,5 V)
- baterie součástí balení
- vybavení: poutko
- rozměr: 28 × 102 mm
- prodejní obal: 12 ks, display box



**P4705** 12/-/12/96  
14 40 813 160 E-2217

- zdroj světla: 9× LED
- maximální světelný tok: 50 lm
- maximální dosvit: 30 m
- počet režimů svícení: 1
- doba svícení: 96 h
- fokus: ne
- nárazuvzdornost
- voděodolnost: ano (IP44)
- nabíjecí: ne



- napájení: 3× AAA
- typ baterie: LR03 (1,5 V)
- baterie součástí balení
- rozměr: 35,5 × 99 mm
- hmotnost: 99 g
- prodejní obal: 12 ks, display box



**P3882** 12/-/12/96  
14 40 093 113 E-946

- zdroj světla: 9× LED
- maximální světelný tok: 50 lm
- maximální dosvit: 22 m
- počet režimů svícení: 1
- doba svícení: 30 h
- fokus: ne
- nárazuvzdornost
- nabíjecí: ne
- napájení: 3× AAA
- typ baterie: LR03 (1,5 V)
- baterie součástí balení
- rozměr: 26 × 88 mm
- hmotnost: 71 g
- prodejní obal: 24 ks, display box

**P3848A**

24/-/24/96

14 40 093 109

LFL215-9T

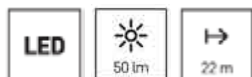

3× AAA

- zdroj světla: COB LED
- maximální světelný tok: 100 lm
- maximální dosvit: 12 m
- počet režimů svícení: 1
- doba svícení: 25 h
- fokus: ne
- nárazuvzdornost
- voděodolnost: ne
- nabíjecí: ne
- napájení: 3× AAA
- typ baterie: LR03 (1,5 V)
- baterie součástí balení
- vybavení: poukto
- rozměr: 29 × 97 mm
- hmotnost: 34 g
- prodejní obal: 12 ks, display box

**P4706**

12/-/12/96

14 40 013 116

E2910-C

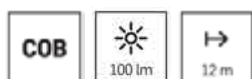

3× AAA

- zdroj světla: COB LED
- maximální světelný tok: 30 lm
- maximální dosvit: 8 m
- počet režimů svícení: 4
- doba svícení: 3,5–60 h
- fokus: ne
- nabíjecí: ne
- napájení: 2× AAA
- typ baterie: LR03 (1,5 V)
- baterie součástí balení
- rozměr: 23 × 34 × 74 mm
- hmotnost: 38 g
- prodejní obal: 12 ks, display box

**P3887**

12/-/12/72

14 40 812 900

E-3205

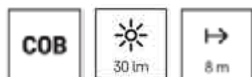

2× AAA

lighting modes

## LED přívěšky display box

- roztomilé LED klíčenky pro děti
- různé designy a motivy
- při svícení vydávají i charakteristický zvuk
- na 3 knoflíkové baterie (součást balení)

- zdroj světla: LED
- maximální světelný tok: až 5 lm
- počet režimů svícení: 1
- nabíjecí: ne
- napájení: 3× 1,5 V LR54
- typ baterie: LR54 (1,5 V)
- baterie součástí balení
- doba nabíjení: nenabíjecí
- prodejní obal: 24 ks, display box

**P4712**

24/-/24/96

14 39 013 901

E-1321; E-1322;  
E-1323; E-1324

3× LR54

- zdroj světla: LED
- maximální světelný tok: až 5 lm
- počet režimů svícení: 1
- nabíjecí: ne
- napájení: 3× 1,5 V LR54
- typ baterie: LR54 (1,5 V)
- baterie součástí balení
- doba nabíjení: nenabíjecí
- prodejní obal: 24 ks, display box

**P4711**

24/-/24/96

14 39 013 900

E-1325; E-1326;  
E-1327; E-1328

- zdroj světla: 1× LED
- maximální světelný tok: až 5 lm
- počet režimů svícení: 1
- fokus: ne
- nárazuvzdornost: ne
- voděodolnost: ne
- nabíjecí: ne
- napájení: 3× LR54
- typ baterie: LR54 (1,5 V)

- baterie součástí balení
- prodejní obal: 24 ks, display box

**P4710**

24/-/24/96

14 39 011 900

E-1317; E-1318;  
E-1319; E-1320

## Lapač hmyzu

- elektrický lapač vás spolehlivě zbaví otravného hmyzu
- přívodní kabel je dlouhý 1 m

- zdroj světla: UV-A zářivka
- napájení: 220-240 V~/50 Hz
- vybavení: poutko
- rozměr: 125 × 245 mm
- prodejní obal: 1 ks, krabice

**P4103**

1/-/-/12

14 48 000 030

IK105-4W

## Náhradní díly ke svítelnám

- zejména příslušenství k nabíjecím ručním LED svítelnám
- adaptéry do zásuvky
- bezúdržbové olověné akumulátory
- vypínače

### V94420

1/-/-/90

16 06 022 000

LG060030EP  
ILGSPSA060030E

8 595025 394460

vstupní napětí: 230 V~, 50/60 Hz = určeno pro: svítlna 3810, 3 W (P2306) = výstupní napětí: 6 V= = výstupní proud: 300 mA = rozměr konektoru: 5,5 × 2,5/9,5 mm = typ napájení: kabel s DC konektorem = rozměr: 71 × 42 × 55 mm = prodejní obal: 1 ks, krabice

### P2398

1/-/-/500

14 33 010 008

3810LED



8 595025 366382

prodejní obal: 1 ks

### P2399

1/-/-/500

14 33 010 009

3810



8 595025 361141

prodejní obal: 1 ks

### Z4103

1/-/40/400

15 05 008 000

F4W



8 595025 383105

typ: UV-A zářivková trubice pro lapač hmyzu JS30-4 W, IK105-4 W (P4102, P4103) = příkon: 4 W = patice (uchycení žárovky): G5 (T5) = prodejní obal: 1 ks, krabice = rozměr: 136 × 15 mm = energetická třída: B

### B9664

1/-/-/20

12 01 001 800

DHB440



8 595025 394477

ke svítelně: 3810 - 3 W (P2306), 3810-10 W (P2307) = chemické složení: Pb = napětí: 4 V = kapacita: 4 Ah = rozměr: 70 × 47 × 101 mm = prodejní obal: 1 ks

### B9641

1/-/-/20

12 01 000 100

DHB640 (E640)



8 595025 318732

ke svítelně: 3810 (P2301), 3810 LED (P2304), 3810 LED EXPERT (P2305) = chemické složení: Pb = napětí: 6 V = kapacita: 4 Ah = rozměr: 70 × 47 × 101 mm = prodejní obal: 1 ks

# Lighting



## Světelné zdroje

### LED žárovky

#### Filament

- dokonalá náhrada za zastaralé žárovky s wolframovými vlákny
- skleněná baňka a tenká LED vlákna podtrhnou stylovou domácnost
- minimální spotřeba energie, a přitom maximální efektivita svícení
- po stisknutí vypínače svítí okamžitě na 100 %
- v nabídce s patičí E27 i E14
- ve tvaru Classic (A60), Candle nebo Mini Globe
- prodloužená záruční doba: 3 roky, ve výhodných baleních

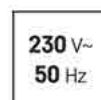
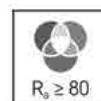

- náhrada za žárovku: 20 W
  - tvar: Candle
  - světelný tok: 190 lm
  - teplota chromatičnosti: 2 200 K
  - příkon: 2,1 W
  - energetická třída (od 1.9.2021): F
  - úhel vyzařování: 360°
  - napětí: 230 V~/50 Hz
  - rozměr: 38 × 100 mm
- = prodejní obal: 1 ks, krabička



**774300**

15 25 711 200

1/-/10/40

774300

- náhrada za žárovku: 35 W
  - tvar: A60
  - světelný tok: 400 lm
  - teplota chromatičnosti: 2 200 K
  - příkon: 4,3 W
  - energetická třída (od 1.9.2021): F
  - úhel vyzařování: 360°
  - napětí: 230 V~/50 Hz
  - rozměr: 60 × 105 mm
- = prodejní obal: 1 ks, krabička



**774301**

15 25 713 200

1/-/10/40

774301



- náhrada za žárovku: 40 W
  - tvar: ST64
  - světelný tok: 470 lm
  - teplota chromatičnosti: 2 200 K
  - příkon: 4 W
  - energetická třída (od 1.9.2021): E
  - úhel vyzařování: 360°
  - napětí: 230 V~/50 Hz
  - rozměr: 64 × 140 mm
- = prodejní obal: 1 ks, krabička



**Z74302** 1/-/10/40  
15 25 713 210 Z74302



- náhrada za žárovku: 40 W
  - tvar: G125
  - světelný tok: 470 lm
  - teplota chromatičnosti: 2 200 K
  - příkon: 4 W
  - energetická třída (od 1.9.2021): E
  - úhel vyzařování: 360°
  - napětí: 230 V~/50 Hz
  - rozměr: 125 × 180 mm
- = prodejní obal: 1 ks, krabička



**Z74303** 1/-/-/8  
15 25 713 230 Z74303



- náhrada za žárovku: 40 W
  - tvar: G95
  - světelný tok: 470 lm
  - teplota chromatičnosti: 2 200 K
  - příkon: 4 W
  - energetická třída (od 1.9.2021): E
  - úhel vyzařování: 360°
  - napětí: 230 V~/50 Hz
  - rozměr: 95 × 130 mm
- = prodejní obal: 1 ks, krabička



**Z74304** 1/-/-/8  
15 25 713 240 Z74304



- náhrada za žárovku: 40 W
  - tvar: A60
  - světelný tok: 470 lm
  - teplota chromatičnosti: 2 700 K
  - příkon: 4,2 W
  - energetická třída (od 1.9.2021): E
  - úhel vyzařování: 360°
  - napětí: 230 V
  - rozměr: 60 × 110 mm
- = prodejní obal: 1 ks, krabička



**Z74221** 1/-/10/40  
15 25 733 220 Z74221



- náhrada za žárovku: 40 W
  - tvar: A60
  - světelný tok: 470 lm
  - teplota chromatičnosti: 4 000 K
  - příkon: 4,2 W
  - energetická třída (od 1.9.2021): E
  - úhel vyzařování: 360°
  - napětí: 230 V~/50 Hz
  - rozměr: 60 × 107 mm
- = prodejní obal: 1 ks, krabička



**Z74222** 1/-/10/40  
15 25 283 202 Z74222



- náhrada za žárovku: 60 W
- tvar: A60
- světelný tok: 806 lm
- teplota chromatičnosti: 2 700 K
- příkon: 6,7 W
- energetická třída (od 1.9.2021): E
- úhel vyzařování: 360°
- napětí: 230 V~/50 Hz
- rozměr: 60 × 105 mm

= prodejní obal: 1 ks, krabička

**Z74260**

1/-/10/40

15 25 283 230

Z74260

- náhrada za žárovku: 60 W
- tvar: A60
- světelný tok: 806 lm
- teplota chromatičnosti: 2 700 K
- příkon: 6,7 W
- energetická třída (od 1.9.2021): E
- úhel vyzařování: 320°
- napětí: 230 V~/50 Hz
- rozměr: 60 × 105 mm

= prodejní obal: 1 ks, krabička

**Z74266**

1/-/10/40

15 25 283 259

Z74266

- náhrada za žárovku: 60 W
- tvar: A60
- světelný tok: 806 lm
- teplota chromatičnosti: 2 700 K
- příkon: 6 W
- energetická třída (od 1.9.2021): E
- úhel vyzařování: 360°
- napětí: 230 V~/50 Hz
- rozměr: 60 × 110 mm

= prodejní obal: 2 ks, krabička

**Z74260.2**

2/-/8/48

15 25 283 231

Z74260.2

- náhrada za žárovku: 60 W
- tvar: A60
- světelný tok: 806 lm
- teplota chromatičnosti: 4 000 K
- příkon: 6,7 W
- energetická třída (od 1.9.2021): E
- úhel vyzařování: 360°
- napětí: 230 V~/50 Hz
- rozměr: 60 × 105 mm

= prodejní obal: 1 ks, krabička

**Z74261**

1/-/10/40

15 25 283 232

LED-A60-PFA-6W-NW

- náhrada za žárovku: 75 W
- tvar: A60
- světelný tok: 1 060 lm
- teplota chromatičnosti: 2 700 K
- příkon: 7 W
- energetická třída (od 1.9.2021): D
- úhel vyzařování: 360°
- napětí: 230 V~/50 Hz
- rozměr: 60 × 110 mm

= prodejní obal: 1 ks, krabička

**Z74270**

1/-/10/40

15 25 283 240

LED-A60-PFA-8W-WW

- náhrada za žárovku: 75 W
  - tvar: A60
  - světelný tok: 1 060 lm
  - teplota chromatičnosti: 2 700 K
  - příkon: 7,6 W
  - energetická třída (od 1.9.2021): D
  - úhel vyzařování: 320°
  - napětí: 230 V~/50 Hz
  - rozměr: 60 × 105 mm
- = prodejní obal: 1 ks, krabička

**Z74276**

1/-/10/40

15 25 283 260

Z74276

- náhrada za žárovku: 75 W
  - tvar: A60
  - světelný tok: 1 055 lm
  - teplota chromatičnosti: 2 700 K
  - příkon: 8,5 W
  - energetická třída (od 1.9.2021): E
  - úhel vyzařování: 360°
  - napětí: 230 V~/50 Hz
  - rozměr: 60 × 105 mm
- = prodejní obal: 1 ks, krabička

**Z74270D**

1/-/10/40

15 25 732 001

Z74270D

- náhrada za žárovku: 75 W
  - tvar: A60
  - světelný tok: 1 060 lm
  - teplota chromatičnosti: 4 000 K
  - příkon: 7 W
  - energetická třída (od 1.9.2021): D
  - úhel vyzařování: 360°
  - napětí: 230 V~/50 Hz
  - rozměr: 60 × 110 mm
- = prodejní obal: 1 ks, krabička

**Z74271**

1/-/10/40

15 25 283 241

Z74271

- náhrada za žárovku: 100 W
  - tvar: A67
  - světelný tok: 1 521 lm
  - teplota chromatičnosti: 2 700 K
  - příkon: 11 W
  - energetická třída (od 1.9.2021): D
  - úhel vyzařování: 320°
  - napětí: 230 V~/50 Hz
  - rozměr: 67 × 123 mm
- = prodejní obal: 1 ks, krabička

**Z74284**

1/-/10/30

15 25 283 262

Z74284

- náhrada za žárovku: 100 W
  - tvar: A67
  - světelný tok: 1 521 lm
  - teplota chromatičnosti: 4 000 K
  - příkon: 11 W
  - energetická třída (od 1.9.2021): D
  - úhel vyzařování: 320°
  - napětí: 230 V~/50 Hz
  - rozměr: 67 × 123 mm
- = prodejní obal: 1 ks, krabička

**Z74285**

1/-/10/30

15 25 283 404

Z74285

- náhrada za žárovku: 150 W
- tvar: A67
- světelný tok: 2 452 lm
- teplota chromatičnosti: 2 700 K
- příkon: 17 W
- energetická třída (od 1.9.2021): D
- úhel vyzařování: 320°
- napětí: 230 V
- rozměr: 67 × 123 mm

= prodejní obal: 1 ks, krabička

**Z74290**

1/-/10/30

15 25 283 257

Z74290

- náhrada za žárovku: 150 W
- tvar: A67
- světelný tok: 2 452 lm
- teplota chromatičnosti: 4 000 K
- příkon: 17 W
- energetická třída (od 1.9.2021): D
- úhel vyzařování: 320°
- napětí: 230 V
- rozměr: 67 × 123 mm

= prodejní obal: 1 ks, krabička

**Z74291**

1/-/10/30

15 25 283 402

Z74291

- náhrada za žárovku: 25 W
- tvar: Candle
- světelný tok: 250 lm
- teplota chromatičnosti: 2 700 K
- příkon: 2,2 W
- energetická třída (od 1.9.2021): E
- úhel vyzařování: 360°
- napětí: 230 V~/50 Hz
- rozměr: 35 × 100 mm

= prodejní obal: 1 ks, krabička

**Z74200**

1/-/10/60

15 25 281 215

Z74200

- náhrada za žárovku: 25 W
- tvar: Candle
- světelný tok: 250 lm
- teplota chromatičnosti: 4 000 K
- příkon: 2,2 W
- energetická třída (od 1.9.2021): E
- úhel vyzařování: 360°
- napětí: 230 V~/50 Hz
- rozměr: 35 × 100 mm

= prodejní obal: 1 ks, krabička

**Z74201**

1/-/10/60

15 25 281 400

Z74201

- náhrada za žárovku: 40 W
- tvar: Candle
- světelný tok: 465 lm
- teplota chromatičnosti: 2 700 K
- příkon: 4 W
- energetická třída (od 1.9.2021): E
- úhel vyzařování: 360°
- napětí: 230 V~/50 Hz
- rozměr: 35 × 100 mm

= prodejní obal: 1 ks, krabička

**Z74210**

1/-/10/60

15 25 281 200

Z74210

- náhrada za žárovku: 40 W
  - tvar: Candle
  - světelný tok: 465 lm
  - teplota chromatičnosti: 2 700 K
  - příkon: 4,2 W
  - energetická třída (od 1.9.2021): E
  - úhel vyzařování: 320°
  - napětí: 230 V~/50 Hz
  - rozměr: 35 × 98 mm
- = prodejní obal: 1 ks, krabička



**Z74216** 1/-/10/60  
15 25 281 220 Z74216



- náhrada za žárovku: 40 W
  - tvar: Candle
  - světelný tok: 465 lm
  - teplota chromatičnosti: 4 000 K
  - příkon: 4 W
  - energetická třída (od 1.9.2021): E
  - úhel vyzařování: 360°
  - napětí: 230 V~/50 Hz
  - rozměr: 35 × 100 mm
- = prodejní obal: 1 ks, krabička



**Z74214** 1/-/10/60  
15 25 281 204 Z74210



- náhrada za žárovku: 60 W
  - tvar: Candle
  - světelný tok: 806 lm
  - teplota chromatičnosti: 2 700 K
  - příkon: 6 W
  - energetická třída (od 1.9.2021): E
  - úhel vyzařování: 320°
  - napětí: 230 V
  - rozměr: 35 × 98 mm
- = prodejní obal: 1 ks, krabička



**Z74203** 1/-/10/60  
15 25 281 218 Z74203



- náhrada za žárovku: 60 W
  - tvar: Candle
  - světelný tok: 806 lm
  - teplota chromatičnosti: 4 000 K
  - příkon: 6 W
  - energetická třída (od 1.9.2021): E
  - úhel vyzařování: 320°
  - napětí: 230 V
  - rozměr: 35 × 98 mm
- = prodejní obal: 1 ks, krabička



**Z74204** 1/-/10/60  
15 25 281 403 Z74204



- náhrada za žárovku: 25 W
  - tvar: Mini Globe
  - světelný tok: 250 lm
  - teplota chromatičnosti: 2 700 K
  - příkon: 2 W
  - energetická třída (od 1.9.2021): E
  - úhel vyzařování: 360°
  - napětí: 230 V~/50 Hz
  - rozměr: 45 × 80 mm
- = prodejní obal: 1 ks, krabička



**Z74235** 1/-/10/100  
15 25 281 213 Z74235



- náhrada za žárovku: 25 W
  - tvar: Mini Globe
  - světelný tok: 250 lm
  - teplota chromatičnosti: 4 000 K
  - příkon: 2,2 W
  - energetická třída (od 1.9.2021): E
  - úhel vyzařování: 360°
  - napětí: 230 V~/50 Hz
  - rozměr: 45 × 80 mm
- = prodejní obal: 1 ks, krabička



**Z74236** 1/-/10/100  
15 25 281 401 Z74236

- náhrada za žárovku: 25 W
  - tvar: Mini Globe
  - světelný tok: 250 lm
  - teplota chromatičnosti: 2 700 K
  - příkon: 2,2 W
  - energetická třída (od 1.9.2021): E
  - úhel vyzařování: 360°
  - napětí: 230 V~/50 Hz
  - rozměr: 45 × 75 mm
- = prodejní obal: 1 ks, krabička



**Z74245** 1/-/10/100  
15 25 283 252 Z74245

- náhrada za žárovku: 25 W
  - tvar: Mini Globe
  - světelný tok: 250 lm
  - teplota chromatičnosti: 4 000 K
  - příkon: 2,2 W
  - energetická třída (od 1.9.2021): E
  - úhel vyzařování: 360°
  - napětí: 230 V~/50 Hz
  - rozměr: 45 × 75 mm
- = prodejní obal: 1 ks, krabička



**Z74246** 1/-/10/100  
15 25 283 400 Z74246

- náhrada za žárovku: 40 W
  - tvar: Mini Globe
  - světelný tok: 465 lm
  - teplota chromatičnosti: 2 700 K
  - příkon: 4 W
  - energetická třída (od 1.9.2021): E
  - úhel vyzařování: 320°
  - napětí: 230 V~/50 Hz
  - rozměr: 45 × 80 mm
- = prodejní obal: 1 ks, krabička



**Z74230** 1/-/10/100  
15 25 281 210 Z74230

- náhrada za žárovku: 40 W
  - tvar: Mini Globe
  - světelný tok: 465 lm
  - teplota chromatičnosti: 2 700 K
  - příkon: 4,2 W
  - energetická třída (od 1.9.2021): E
  - úhel vyzařování: 320°
  - napětí: 230 V~/50 Hz
  - rozměr: 45 × 78 mm
- = prodejní obal: 1 ks, krabička



**Z74233** 1/-/10/100  
15 25 281 221 Z74233

- náhrada za žárovku: 40 W
- tvar: Mini Globe
- světelný tok: 465 lm
- teplota chromatičnosti: 4 000 K
- příkon: 4 W
- energetická třída (od 1.9.2021): E
- úhel vyzařování: 360°
- napětí: 230 V~/50 Hz
- rozměr: 45 × 80 mm

= prodejní obal: 1 ks, krabička

**Z74231**

1/-/10/100

15 25 281 211

Z74231

- náhrada za žárovku: 40 W
- tvar: Mini Globe
- světelný tok: 465 lm
- teplota chromatičnosti: 2 700 K
- příkon: 4 W
- energetická třída (od 1.9.2021): E
- úhel vyzařování: 360°
- napětí: 230 V~/50 Hz
- rozměr: 45 × 75 mm

= prodejní obal: 1 ks, krabička

**Z74240**

1/-/10/100

15 25 283 210

Z74240

- náhrada za žárovku: 40 W
- tvar: Mini Globe
- světelný tok: 465 lm
- teplota chromatičnosti: 2 700 K
- příkon: 4,2 W
- energetická třída (od 1.9.2021): E
- úhel vyzařování: 320°
- napětí: 230 V~/50 Hz
- rozměr: 45 × 76 mm

= prodejní obal: 1 ks, krabička

**Z74243**

1/-/10/100

15 25 283 261

Z74243

- náhrada za žárovku: 40 W
- tvar: Mini Globe
- světelný tok: 465 lm
- teplota chromatičnosti: 4 000 K
- příkon: 4 W
- energetická třída (od 1.9.2021): E
- úhel vyzařování: 360°
- napětí: 230 V~/50 Hz
- rozměr: 45 × 75 mm

= prodejní obal: 1 ks, krabička

**Z74241**

1/-/10/100

15 25 283 211

Z74241

- náhrada za žárovku: 60 W
- tvar: Mini Globe
- světelný tok: 806 lm
- teplota chromatičnosti: 2 700 K
- příkon: 6 W
- energetická třída (od 1.9.2021): E
- úhel vyzařování: 320°
- napětí: 230 V~/50 Hz
- rozměr: 45 × 78 mm

= prodejní obal: 1 ks, krabička

**Z74237**

1/-/10/100

15 25 281 219

Z74237

- náhrada za žárovku: 60 W
  - tvar: Mini Globe
  - světelný tok: 806 lm
  - teplota chromatičnosti: 4 000 K
  - příkon: 6 W
  - energetická třída (od 1.9.2021): E
  - úhel vyzařování: 320°
  - napětí: 230 V~/50 Hz
  - rozměr: 45 × 78 mm
- = prodejní obal: 1 ks, krabička

**Z74238**

1/-/10/100

15 25 281 404

Z74238

- náhrada za žárovku: 60 W
  - tvar: Mini Globe
  - světelný tok: 806 lm
  - teplota chromatičnosti: 2 700 K
  - příkon: 6 W
  - energetická třída (od 1.9.2021): E
  - úhel vyzařování: 320°
  - napětí: 230 V~/50 Hz
  - rozměr: 45 × 78 mm
- = prodejní obal: 1 ks, krabička

**Z74247**

1/-/10/100

15 25 283 258

Z74247

- náhrada za žárovku: 60 W
  - tvar: Mini Globe
  - světelný tok: 806 lm
  - teplota chromatičnosti: 4 000 K
  - příkon: 6 W
  - energetická třída (od 1.9.2021): E
  - úhel vyzařování: 320°
  - napětí: 230 V~/50 Hz
  - rozměr: 45 × 76 mm
- = prodejní obal: 1 ks, krabička

**Z74248**

1/-/10/100

15 25 283 403

Z74248

## True Light

- TRUE LIGHT nabízí unikátní kombinaci vlastností podporujících zdravý životní styl
- redukované množství modré složky světla
- vysoká věrnost zobrazení barev CRI > 94
- teplá bílá k podpoře zdravého spánku
- neutrální bílá přispívá k lepší koncentraci
- díky flicker-free úpravě snižuje únavu z umělého osvětlení
- prodloužená záruční doba: 3 roky

- náhrada za žárovku: 60 W
  - tvar: A60
  - světelný tok: 806 lm
  - teplota chromatičnosti: 2 700 K
  - příkon: 7,2 W
  - energetická třída (od 1.9.2021): E
  - úhel vyzařování: 180°
  - napětí: 230 V~/50 Hz
  - rozměr: 60 × 102 mm
- = prodejní obal: 1 ks, krabička

**ZQ5144**

1/-/10/80

15 25 733 245

ZQ5144



- náhrada za žárovku: 60 W
- tvar: A60
- světelný tok: 806 lm
- teplota chromatičnosti: 2 700 K
- příkon: 7 W
- energetická třída (od 1.9.2021): E
- úhel vyzařování: 240°
- napětí: 230 V~/50 Hz
- rozměr: 60 × 110 mm

= prodejní obal: 3 ks, krabička

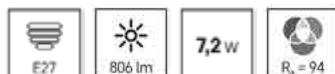

**ZQ5144.3**  
15 25 733 246

3/-/12/72  
ZQ5144.3

- náhrada za žárovku: 60 W
- tvar: A60
- světelný tok: 806 lm
- teplota chromatičnosti: 4 000 K
- příkon: 7,2 W
- energetická třída (od 1.9.2021): E
- úhel vyzařování: 180°
- napětí: 230 V~/50 Hz
- rozměr: 60 × 102 mm

= prodejní obal: 1 ks, krabička

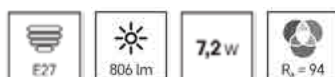

**ZQ5145**  
15 25 733 431

1/-/10/80  
ZQ5144

- náhrada za žárovku: 60 W
- tvar: A60
- světelný tok: 806 lm
- teplota chromatičnosti: 4 000 K
- příkon: 7,2 W
- energetická třída (od 1.9.2021): E
- úhel vyzařování: 180°
- napětí: 230 V~/50 Hz
- rozměr: 60 × 102 mm

= prodejní obal: 3 ks, krabička

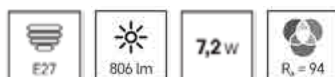

**ZQ5145.3**  
15 25 733 432

3/-/12/72  
ZQ5145.3

- náhrada za žárovku: 40 W
- tvar: A60
- světelný tok: 470 lm
- teplota chromatičnosti: 2 700 K
- příkon: 4,2 W
- energetická třída (od 1.9.2021): E
- úhel vyzařování: 200°
- napětí: 230 V~/50 Hz
- rozměr: 45 × 78 mm

= prodejní obal: 1 ks, krabička



**ZQ1225**  
15 25 731 221

1/-/10/100  
ZQ1225

- náhrada za žárovku: 40 W
- tvar: A60
- světelný tok: 470 lm
- teplota chromatičnosti: 4 000 K
- příkon: 4,2 W
- energetická třída (od 1.9.2021): E
- úhel vyzařování: 200°
- napětí: 230 V~/50 Hz
- rozměr: 45 × 78 mm

= prodejní obal: 1 ks, krabička



**ZQ1226**  
15 25 731 418

1/-/10/100  
ZQ1226

- náhrada za žárovku: 40 W
- tvar: A60
- světelný tok: 470 lm
- teplota chromatičnosti: 2 700 K
- příkon: 4,2 W
- energetická třída (od 1.9.2021): E
- úhel vyzařování: 260°
- napětí: 230 V~/50 Hz
- rozměr: 35 × 102 mm

▪ prodejní obal: 1 ks, krabička

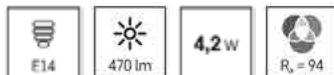

**ZQ3224**  
15 25 731 220

1/-/10/60  
ZQ3224



- náhrada za žárovku: 40 W
- tvar: A60
- světelný tok: 470 lm
- teplota chromatičnosti: 4 000 K
- příkon: 4,2 W
- energetická třída (od 1.9.2021): E
- úhel vyzařování: 260°
- napětí: 230 V~/50 Hz
- rozměr: 35 × 102 mm

▪ prodejní obal: 1 ks, krabička



**ZQ3225**  
15 25 731 417

1/-/10/60  
ZQ3225



- náhrada za žárovku: 47 W
- tvar: A60
- světelný tok: 450 lm
- teplota chromatičnosti: 2 700 K
- příkon: 4,8 W
- energetická třída (od 1.9.2021): E
- úhel vyzařování: 100°
- napětí: 230 V~/50 Hz
- rozměr: 50 × 54 mm

▪ prodejní obal: 1 ks, krabička



**ZQ8355**  
15 25 730 217

1/-/10/100  
ZQ8355



- náhrada za žárovku: 47 W
- tvar: A60
- světelný tok: 450 lm
- teplota chromatičnosti: 4 000 K
- příkon: 4,8 W
- energetická třída (od 1.9.2021): E
- úhel vyzařování: 100°
- napětí: 230 V~/50 Hz
- rozměr: 50 × 54 mm

▪ prodejní obal: 1 ks, krabička



**ZQ8356**  
15 25 730 412

1/-/10/100  
ZQ8356



## Classic

- dokonalá náhrada za zastaralé žárovky s wolframovými vlákny
- vysoká efektivita svícení a minimální spotřeba elektrické energie
- po stisknutí vypínače svítí okamžitě na 100 %
- v nabídce s patičkou E27, E14, E40, GU10, GU5.3, G4 i G9
- ve tvaru Classic, Candle, Globe, Mini Globe a další
- prodloužená záruční doba: 3 roky
- dlouhá životnost

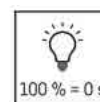
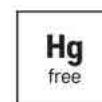
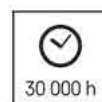

- náhrada za žárovku: 60 W
- tvar: A60
- světelný tok: 806 lm
- teplota chromatičnosti: 2 700 K
- příkon: 10 W
- energetická třída (od 1.9.2021): G
- úhel vyzařování: 180°
- napětí: 230 V~/50 Hz
- rozměr: 60 × 112 mm

= prodejní obal: 1 ks, krabička



**ZQ5147**

1/-/10/80

15 25 733 229

ZQ5147

- náhrada za žárovku: 60 W
- tvar: A60
- světelný tok: 806 lm
- teplota chromatičnosti: 2 700 K
- příkon: 10 W
- energetická třída (od 1.9.2021): G
- úhel vyzařování: 180°
- napětí: 230 V~/50 Hz
- rozměr: 60 × 112 mm

= prodejní obal: 4 ks, krabička



**ZQ5147.4**

4/-/16/64

15 25 733 230

ZQ5147.4

- náhrada za žárovku: 60 W
- tvar: A60
- světelný tok: 806 lm
- teplota chromatičnosti: 4 000 K
- příkon: 9,7 W
- energetická třída (od 1.9.2021): G
- úhel vyzařování: 180°
- napětí: 230 V~/50 Hz
- rozměr: 60 × 112 mm

= prodejní obal: 1 ks, krabička



**ZQ5148**

1/-/10/80

15 25 733 420

ZQ5148

- náhrada za žárovku: 60 W
- tvar: A60
- světelný tok: 806 lm
- teplota chromatičnosti: 4 000 K
- příkon: 9,7 W
- energetická třída (od 1.9.2021): G
- úhel vyzařování: 180°
- napětí: 230 V~/50 Hz
- rozměr: 60 × 112 mm

= prodejní obal: 4 ks, krabička



**ZQ5148.4**

4/-/16/64

15 25 733 421

ZQ5148.4

- náhrada za žárovku: 75 W
- tvar: A60
- světelný tok: 1 060 lm
- teplota chromatičnosti: 2 700 K
- příkon: 12,5 W
- energetická třída (od 1.9.2021): F
- úhel vyzařování: 250°
- napětí: 230 V~/50 Hz
- rozměr: 60 × 110 mm

= prodejní obal: 1 ks, krabička



**ZQ5157** 1/-/10/80  
15 25 733 239 ZQ5157

- náhrada za žárovku: 75 W
- tvar: A60
- světelný tok: 1 055 lm
- teplota chromatičnosti: 4 000 K
- příkon: 12,2 W
- energetická třída (od 1.9.2021): F
- úhel vyzařování: 180°
- napětí: 230 V~/50 Hz
- rozměr: 60 × 112 mm

= prodejní obal: 1 ks, krabička



**ZQ5158** 1/-/10/80  
15 25 733 427 ZQ5158

- náhrada za žárovku: 75 W
- tvar: A60
- světelný tok: 1 060 lm
- teplota chromatičnosti: 2 700 K
- příkon: 10,5 W
- energetická třída (od 1.9.2021): F
- úhel vyzařování: 300°
- napětí: 230 V~/50 Hz
- rozměr: 60 × 110 mm

= prodejní obal: 1 ks, krabička



**ZL4206** 1/-/10/80  
15 25 653 206 ZL4206

- náhrada za žárovku: 40 W
- tvar: A60
- světelný tok: 470 lm
- teplota chromatičnosti: 2 700 K
- příkon: 5,2 W
- energetická třída (od 1.9.2021): F
- úhel vyzařování: 300°
- napětí: 230 V~/50 Hz
- rozměr: 60 × 110 mm

= prodejní obal: 1 ks, krabička



**ZQ5120** 1/-/10/80  
15 25 733 235 ZQ5120

- náhrada za žárovku: 40 W
- tvar: A60
- světelný tok: 470 lm
- teplota chromatičnosti: 4 000 K
- příkon: 5,2 W
- energetická třída (od 1.9.2021): F
- úhel vyzařování: 300°
- napětí: 230 V~/50 Hz
- rozměr: 60 × 110 mm

= prodejní obal: 1 ks, krabička



**ZQ5121** 1/-/10/80  
15 25 733 425 ZQ5121

- náhrada za žárovku: 50 W
- tvar: A60
- světelný tok: 645 lm
- teplota chromatičnosti: 2 700 K
- příkon: 7,3 W
- energetická třída (od 1.9.2021): F
- úhel vyzařování: 300°
- napětí: 230 V~/50 Hz
- rozměr: 60 × 110 mm

= prodejní obal: 1 ks, krabička



**ZQ5130** 1/-/10/80  
15 25 733 200 ZQ5130

- náhrada za žárovku: 50 W
- tvar: A60
- světelný tok: 645 lm
- teplota chromatičnosti: 4 000 K
- příkon: 7,3 W
- energetická třída (od 1.9.2021): F
- úhel vyzařování: 300°
- napětí: 230 V~/50 Hz
- rozměr: 60 × 110 mm

= prodejní obal: 1 ks, krabička



**ZQ5131** 1/-/10/80  
15 25 733 400 ZQ5131

- náhrada za žárovku: 60 W
- tvar: A60
- světelný tok: 806 lm
- teplota chromatičnosti: 2 700 K
- příkon: 8,5 W
- energetická třída (od 1.9.2021): F
- úhel vyzařování: 300°
- napětí: 230 V~/50 Hz
- rozměr: 60 × 102 mm

= prodejní obal: 1 ks, krabička



**ZQ5140** 1/-/10/80  
15 25 733 201 ZQ5140

- náhrada za žárovku: 60 W
- tvar: A60
- světelný tok: 806 lm
- teplota chromatičnosti: 2 700 K
- příkon: 9 W
- energetická třída (od 1.9.2021): F
- úhel vyzařování: 300°
- napětí: 230 V~/50 Hz
- rozměr: 60 × 110 mm

= prodejní obal: 3 ks, krabička



**ZQ5140.3** 3/-/12/72  
15 25 733 202 ZQ5140

- náhrada za žárovku: 60 W
- tvar: A60
- světelný tok: 806 lm
- teplota chromatičnosti: 2 700 K
- příkon: 8,5 W
- energetická třída (od 1.9.2021): F
- úhel vyzařování: 300°
- napětí: 230 V~/50 Hz
- rozměr: 60 × 102 mm

= prodejní obal: 6 ks, krabička



**ZQ5140.6** 6/-/1/72  
15 25 733 214 ZQ5140

- náhrada za žárovku: 60 W
- tvar: A60
- světelný tok: 806 lm
- teplota chromatičnosti: 4 000 K
- příkon: 8,5 W
- energetická třída (od 1.9.2021): F
- úhel vyzařování: 300°
- napětí: 230 V~/50 Hz
- rozměr: 60 × 102 mm

= prodejní obal: 1 ks, krabička

**ZQ5141**

1/-/10/80

15 25 733 401

ZQ5141

- náhrada za žárovku: 60 W
- tvar: A60
- světelný tok: 806 lm
- teplota chromatičnosti: 4 100 K
- příkon: 9 W
- energetická třída (od 1.9.2021): F
- úhel vyzařování: 300°
- napětí: 230 V~/50 Hz
- rozměr: 60 × 110 mm

= prodejní obal: 3 ks, krabička

**ZQ5141.3**

3/-/12/72

15 25 733 412

ZQ5141

- náhrada za žárovku: 60 W
- tvar: A60
- světelný tok: 806 lm
- teplota chromatičnosti: 4 000 K
- příkon: 8,5 W
- energetická třída (od 1.9.2021): F
- úhel vyzařování: 300°
- napětí: 230 V
- rozměr: 60 × 102 mm

= prodejní obal: 6 ks, krabička

**ZQ5141.6**

6/-/1/72

15 25 733 422

ZQ5141

- náhrada za žárovku: 60 W
- tvar: A60
- světelný tok: 806 lm
- teplota chromatičnosti: 6 500 K
- příkon: 8,5 W
- energetická třída (od 1.9.2021): F
- úhel vyzařování: 300°
- napětí: 230 V~/50 Hz
- rozměr: 60 × 102 mm

= prodejní obal: 1 ks, krabička

**ZQ5142**

1/-/10/80

15 25 733 100

ZQ5142

- náhrada za žárovku: 75 W
- tvar: A60
- světelný tok: 1 060 lm
- teplota chromatičnosti: 2 700 K
- příkon: 10,7 W
- energetická třída (od 1.9.2021): F
- úhel vyzařování: 300°
- napětí: 230 V~/50 Hz
- rozměr: 60 × 120 mm

= prodejní obal: 1 ks, krabička

**ZQ5150**

1/-/10/40

15 25 733 203

ZQ5150

- náhrada za žárovku: 75 W
- tvar: A60
- světelný tok: 1 060 lm
- teplota chromatičnosti: 2 700 K
- příkon: 10,7 W
- energetická třída (od 1.9.2021): F
- úhel vyzařování: 300°
- napětí: 230 V~/50 Hz
- rozměr: 60 × 120 mm

= prodejní obal: 3 ks, krabička

**ZQ5150.3**

3/-/12/48

15 25 733 217

ZQ5150

- náhrada za žárovku: 75 W
- tvar: A60
- světelný tok: 1 060 lm
- teplota chromatičnosti: 4 000 K
- příkon: 10,7 W
- energetická třída (od 1.9.2021): F
- úhel vyzařování: 300°
- napětí: 230 V~/50 Hz
- rozměr: 60 × 120 mm

= prodejní obal: 1 ks, krabička

**ZQ5151**

1/-/10/40

15 25 733 402

ZQ5151

- náhrada za žárovku: 75 W
- tvar: A60
- světelný tok: 1 060 lm
- teplota chromatičnosti: 4 000 K
- příkon: 10,7 W
- energetická třída (od 1.9.2021): F
- úhel vyzařování: 300°
- napětí: 230 V~/50 Hz
- rozměr: 60 × 120 mm

= prodejní obal: 3 ks, krabička

**ZQ5151.3**

3/-/12/48

15 25 733 414

ZQ5151

- náhrada za žárovku: 75 W
- tvar: A60
- světelný tok: 1 060 lm
- teplota chromatičnosti: 6 500 K
- příkon: 10,7 W
- energetická třída (od 1.9.2021): F
- úhel vyzařování: 300°
- napětí: 230 V~/50 Hz
- rozměr: 60 × 120 mm

= prodejní obal: 1 ks, krabička

**ZQ5152**

1/-/10/40

15 25 733 101

ZQ5152

- náhrada za žárovku: 100 W
- tvar: A60
- světelný tok: 1 521 lm
- teplota chromatičnosti: 2 700 K
- příkon: 13,2 W
- energetická třída (od 1.9.2021): E
- úhel vyzařování: 300°
- napětí: 230 V~/50 Hz
- rozměr: 60 × 120 mm

= prodejní obal: 1 ks, krabička

**ZQ5160**

1/-/10/40

15 25 733 204

ZQ5160

- náhrada za žárovku: 100 W
- tvar: A60
- světelný tok: 1 521 lm
- teplota chromatičnosti: 2 700 K
- příkon: 13,2 W
- energetická třída (od 1.9.2021): E
- úhel vyzařování: 300°
- napětí: 230 V~/50 Hz
- rozměr: 60 × 120 mm

= prodejní obal: 3 ks, krabička

**ZQ5160.3**

3/-/12/48

15 25 733 227

ZQ5160

- náhrada za žárovku: 100 W
- tvar: A60
- světelný tok: 1 521 lm
- teplota chromatičnosti: 4 000 K
- příkon: 13,2 W
- energetická třída (od 1.9.2021): E
- úhel vyzařování: 300°
- napětí: 230 V~/50 Hz
- rozměr: 60 × 120 mm

= prodejní obal: 1 ks, krabička

**ZQ5161**

1/-/10/40

15 25 733 403

ZQ5161

- náhrada za žárovku: 100 W
- tvar: A60
- světelný tok: 1 521 lm
- teplota chromatičnosti: 4 000 K
- příkon: 13,2 W
- energetická třída (od 1.9.2021): E
- úhel vyzařování: 300°
- napětí: 230 V~/50 Hz
- rozměr: 60 × 120 mm

= prodejní obal: 1 ks, krabička

**ZQ5161.3**

3/-/12/48

15 25 733 416

ZQ5161

- náhrada za žárovku: 100 W
- tvar: A60
- světelný tok: 1 521 lm
- teplota chromatičnosti: 6 500 K
- příkon: 13,2 W
- energetická třída (od 1.9.2021): E
- úhel vyzařování: 300°
- napětí: 230 V~/50 Hz
- rozměr: 60 × 120 mm

= prodejní obal: 1 ks, krabička

**ZQ5162**

1/-/10/40

15 25 733 105

ZQ5162

- náhrada za žárovku: 120 W
- tvar: A67
- světelný tok: 1 921 lm
- teplota chromatičnosti: 2 700 K
- příkon: 18 W
- energetická třída (od 1.9.2021): F
- úhel vyzařování: 300°
- napětí: 230 V~/50 Hz
- rozměr: 67 × 143 mm

= prodejní obal: 1 ks, krabička

**ZQ5170**

1/-/10/40

15 25 733 228

ZQ5170



- náhrada za žárovku: 120 W
  - tvar: A67
  - světelný tok: 1 921 lm
  - teplota chromatičnosti: 4 100 K
  - příkon: 18 W
  - energetická třída (od 1.9.2021): F
  - úhel vyzařování: 300°
  - napětí: 220–240 V~/50 Hz
  - rozměr: 67 × 143 mm
- = prodejní obal: 1 ks, krabička



**ZQ5171** 1/-/10/40  
15 25 733 419 ZQ5171

- náhrada za žárovku: 120 W
  - tvar: A67
  - světelný tok: 1 921 lm
  - teplota chromatičnosti: 6 500 K
  - příkon: 18 W
  - energetická třída (od 1.9.2021): F
  - úhel vyzařování: 300°
  - napětí: 220–240 V~/50 Hz
  - rozměr: 67 × 143 mm
- = prodejní obal: 1 ks, krabička



**ZQ5172** 1/-/10/40  
15 25 733 108 ZQ5172

- náhrada za žárovku: 150 W
  - tvar: A67
  - světelný tok: 2 452 lm
  - teplota chromatičnosti: 2 700 K
  - příkon: 20 W
  - energetická třída (od 1.9.2021): D
  - úhel vyzařování: 300°
  - napětí: 230 V~/50 Hz
  - rozměr: 67 × 143 mm
- = prodejní obal: 1 ks, krabička



**ZQ5180** 1/-/10/40  
15 25 733 205 ZQ5180

- náhrada za žárovku: 150 W
  - tvar: A67
  - světelný tok: 2 452 lm
  - teplota chromatičnosti: 4 100 K
  - příkon: 20 W
  - energetická třída (od 1.9.2021): D
  - úhel vyzařování: 300°
  - napětí: 230 V~/50 Hz
  - rozměr: 67 × 143 mm
- = prodejní obal: 1 ks, krabička



**ZQ5181** 1/-/10/40  
15 25 733 404 ZQ5181

- náhrada za žárovku: 150 W
  - tvar: A67
  - světelný tok: 2 452 lm
  - teplota chromatičnosti: 6 500 K
  - příkon: 20 W
  - energetická třída (od 1.9.2021): D
  - úhel vyzařování: 300°
  - napětí: 230 V~/50 Hz
  - rozměr: 67 × 143 mm
- = prodejní obal: 1 ks, krabička



**ZQ5182** 1/-/10/40  
15 25 733 106 ZQ5182

- náhrada za žárovku: 32 W
- tvar: Candle
- světelný tok: 350 lm
- teplota chromatičnosti: 2 700 K
- příkon: 4,1 W
- energetická třída (od 1.9.2021): F
- úhel vyzařování: 250°
- napětí: 230 V~/50 Hz
- rozměr: 38 × 100 mm

= prodejní obal: 1 ks, krabička

**ZQ3210**

1/-/10/60

15 25 731 200

ZQ3210

- náhrada za žárovku: 32 W
- tvar: Candle
- světelný tok: 350 lm
- teplota chromatičnosti: 4 000 K
- příkon: 4,1 W
- energetická třída (od 1.9.2021): F
- úhel vyzařování: 250°
- napětí: 230 V~/50 Hz
- rozměr: 38 × 100 mm

= prodejní obal: 1 ks, krabička

**ZQ3211**

1/-/10/60

15 25 731 400

ZQ3211

- náhrada za žárovku: 32 W
- tvar: Candle
- světelný tok: 350 lm
- teplota chromatičnosti: 2 700 K
- příkon: 4,1 W
- energetická třída (od 1.9.2021): F
- úhel vyzařování: 250°
- napětí: 230 V~/50 Hz
- rozměr: 38 × 100 mm

= prodejní obal: 1 ks, krabička

**ZQ3110**

1/-/10/60

15 25 733 206

ZQ3110

- náhrada za žárovku: 32 W
- tvar: Candle
- světelný tok: 350 lm
- teplota chromatičnosti: 4 000 K
- příkon: 4,1 W
- energetická třída (od 1.9.2021): F
- úhel vyzařování: 250°
- napětí: 230 V~/50 Hz
- rozměr: 38 × 100 mm

= prodejní obal: 1 ks, krabička

**ZQ3111**

1/-/10/60

15 25 733 405

ZQ3111

- náhrada za žárovku: 40 W
- tvar: Candle
- světelný tok: 470 lm
- teplota chromatičnosti: 2 700 K
- příkon: 6 W
- energetická třída (od 1.9.2021): G
- úhel vyzařování: 240°
- napětí: 230 V~/50 Hz
- rozměr: 37 × 99 mm

= prodejní obal: 1 ks, krabička

**ZQ3227**

1/-/10/60

15 25 731 215

ZQ3227

- náhrada za žárovku: 40 W
- tvar: Candle
- světelný tok: 470 lm
- teplota chromatičnosti: 4 000 K
- příkon: 6 W
- energetická třída (od 1.9.2021): G
- úhel vyzařování: 240°
- napětí: 230 V~/50 Hz
- rozměr: 37 × 99 mm

= prodejní obal: 1 ks, krabička

**ZQ3228**

1/-/10/60

15 25 731 412

ZQ3228

- náhrada za žárovku: 40 W
- tvar: Candle
- světelný tok: 470 lm
- teplota chromatičnosti: 2 700 K
- příkon: 5 W
- energetická třída (od 1.9.2021): F
- úhel vyzařování: 250°
- napětí: 230 V~/50 Hz
- rozměr: 35 × 102 mm

= prodejní obal: 1 ks, krabička

**ZQ3220**

1/-/10/60

15 25 731 201

ZQ3220

- náhrada za žárovku: 40 W
- tvar: Candle
- světelný tok: 470 lm
- teplota chromatičnosti: 2 700 K
- příkon: 6 W
- energetická třída (od 1.9.2021): F
- úhel vyzařování: 250°
- napětí: 230 V~/50 Hz
- rozměr: 35 × 105 mm

= prodejní obal: 3 ks, krabička

**ZQ3220.3**

3/-/30/90

15 25 731 207

ZQ3220

- náhrada za žárovku: 40 W
- tvar: Candle Tail
- světelný tok: 470 lm
- teplota chromatičnosti: 2 700 K
- příkon: 5,2 W
- energetická třída (od 1.9.2021): F
- úhel vyzařování: 250°
- napětí: 230 V~/50 Hz
- rozměr: 35 × 123 mm

= prodejní obal: 1 ks, krabička

**ZQ3220T**

1/-/10/60

15 25 731 219

ZQ3220T

- náhrada za žárovku: 40 W
- tvar: Candle
- světelný tok: 470 lm
- teplota chromatičnosti: 4 000 K
- příkon: 5 W
- energetická třída (od 1.9.2021): F
- úhel vyzařování: 250°
- napětí: 230 V~/50 Hz
- rozměr: 35 × 102 mm

= prodejní obal: 1 ks, krabička

**ZQ3221**

1/-/10/60

15 25 731 401

ZQ3221

- náhrada za žárovku: 40 W
- tvar: Candle
- světelný tok: 470 lm
- teplota chromatičnosti: 4 100 K
- příkon: 6 W
- energetická třída (od 1.9.2021): F
- úhel vyzařování: 250°
- napětí: 230 V~/50 Hz
- rozměr: 35 × 105 mm

= prodejní obal: 3 ks, krabička

**ZQ3221.3**

3/-/30/90

15 25 731 406

ZQ3221

- náhrada za žárovku: 40 W
- tvar: Candle
- světelný tok: 470 lm
- teplota chromatičnosti: 6 500 K
- příkon: 5 W
- energetická třída (od 1.9.2021): F
- úhel vyzařování: 250°
- napětí: 230 V~/50 Hz
- rozměr: 35 × 102 mm

= prodejní obal: 1 ks, krabička

**ZQ3222**

1/-/10/60

15 25 731 100

ZQ3222

- náhrada za žárovku: 60 W
- tvar: Candle
- světelný tok: 806 lm
- teplota chromatičnosti: 2 700 K
- příkon: 7,3 W
- energetická třída (od 1.9.2021): E
- úhel vyzařování: 250°
- napětí: 230 V~/50 Hz
- rozměr: 38 × 110 mm

= prodejní obal: 1 ks, krabička

**ZQ3230**

1/-/10/60

15 25 731 212

ZQ3230

- náhrada za žárovku: 60 W
- tvar: Candle
- světelný tok: 806 lm
- teplota chromatičnosti: 4 000 K
- příkon: 7,3 W
- energetická třída (od 1.9.2021): E
- úhel vyzařování: 250°
- napětí: 230 V~/50 Hz
- rozměr: 38 × 110 mm

= prodejní obal: 1 ks, krabička

**ZQ3231**

1/-/10/60

15 25 731 410

ZQ3231

- náhrada za žárovku: 60 W
- tvar: Candle
- světelný tok: 806 lm
- teplota chromatičnosti: 6 500 K
- příkon: 7,3 W
- energetická třída (od 1.9.2021): E
- úhel vyzařování: 250°
- napětí: 230 V~/50 Hz
- rozměr: 38 × 110 mm

= prodejní obal: 1 ks, krabička

**ZQ3232**

1/-/10/60

15 25 731 104

ZQ3232

- náhrada za žárovku: 32 W
- tvar: Mini Globe
- světelný tok: 350 lm
- teplota chromatičnosti: 2 700 K
- příkon: 4,1 W
- energetická třída (od 1.9.2021): F
- úhel vyzařování: 270°
- napětí: 230 V~/50 Hz
- rozměr: 45 × 82 mm

= prodejní obal: 1 ks, krabička

**ZQ1210**

1/-/10/100

15 25 731 202

LED-G45-PR-4W-  
E14-WW

- náhrada za žárovku: 32 W
- tvar: Mini Globe
- světelný tok: 350 lm
- teplota chromatičnosti: 4 000 K
- příkon: 4,1 W
- energetická třída (od 1.9.2021): F
- úhel vyzařování: 270°
- napětí: 230 V~/50 Hz
- rozměr: 45 × 84 mm

= prodejní obal: 1 ks, krabička

**ZQ1211**

1/-/10/100

15 25 731 402

LED-G45-PR-4W-  
E14-NW

- náhrada za žárovku: 32 W
- tvar: Mini Globe
- světelný tok: 350 lm
- teplota chromatičnosti: 2 700 K
- příkon: 4,1 W
- energetická třída (od 1.9.2021): F
- úhel vyzařování: 270°
- napětí: 230 V~/50 Hz
- rozměr: 45 × 80 mm

= prodejní obal: 1 ks, krabička

**ZQ1110**

1/-/10/100

15 25 733 207

LED-G45-PR-4W-  
E27-WW

- náhrada za žárovku: 32 W
- tvar: Mini Globe
- světelný tok: 350 lm
- teplota chromatičnosti: 4 000 K
- příkon: 4,1 W
- energetická třída (od 1.9.2021): F
- úhel vyzařování: 270°
- napětí: 230 V~/50 Hz
- rozměr: 45 × 80 mm

= prodejní obal: 1 ks, krabička

**ZQ1111**

1/-/10/100

15 25 733 406

LED-G45-PR-4W-  
E27-NW

- náhrada za žárovku: 40 W
- tvar: Mini Globe
- světelný tok: 470 lm
- teplota chromatičnosti: 2 700 K
- příkon: 6 W
- energetická třída (od 1.9.2021): G
- úhel vyzařování: 180°
- napětí: 230 V~/50 Hz
- rozměr: 45 × 82 mm

= prodejní obal: 1 ks, krabička

**ZQ1223**

1/-/10/100

15 25 731 216

ZQ1223

- náhrada za žárovku: 40 W
- tvar: Mini Globe
- světelný tok: 470 lm
- teplota chromatičnosti: 4 000 K
- příkon: 6 W
- energetická třída (od 1.9.2021): G
- úhel vyzařování: 250°
- napětí: 230 V~/50 Hz
- rozměr: 45 × 78 mm

= prodejní obal: 1 ks, krabička



**ZQ1224** 1/-/10/100  
15 25 731 414 ZQ1224

- náhrada za žárovku: 40 W
- tvar: Mini Globe
- světelný tok: 470 lm
- teplota chromatičnosti: 2 700 K
- příkon: 5 W
- energetická třída (od 1.9.2021): F
- úhel vyzařování: 270°
- napětí: 230 V~/50 Hz
- rozměr: 45 × 78 mm

= prodejní obal: 1 ks, krabička



**ZQ1220** 1/-/10/100  
15 25 731 203 LED-G45-PI-6W-  
E14-WW

- náhrada za žárovku: 40 W
- tvar: Mini Globe
- světelný tok: 470 lm
- teplota chromatičnosti: 2 700 K
- příkon: 6 W
- energetická třída (od 1.9.2021): F
- úhel vyzařování: 270°
- napětí: 230 V~/50 Hz
- rozměr: 45 × 78 mm

= prodejní obal: 3 ks, krabička



**ZQ1220.3** 3/-/30/90  
15 25 731 211 ZQ1220.3

- náhrada za žárovku: 40 W
- tvar: Mini Globe
- světelný tok: 470 lm
- teplota chromatičnosti: 4 000 K
- příkon: 5 W
- energetická třída (od 1.9.2021): F
- úhel vyzařování: 270°
- napětí: 230 V~/50 Hz
- rozměr: 45 × 78 mm

= prodejní obal: 1 ks, krabička



**ZQ1221** 1/-/10/100  
15 25 731 403 LED-G45-PI-6W-  
E14-NW

- náhrada za žárovku: 40 W
- tvar: Mini Globe
- světelný tok: 470 lm
- teplota chromatičnosti: 4 000 K
- příkon: 6 W
- energetická třída (od 1.9.2021): F
- úhel vyzařování: 270°
- napětí: 230 V~/50 Hz
- rozměr: 45 × 78 mm

= prodejní obal: 3 ks, krabička



**ZQ1221.3** 3/-/30/90  
15 25 731 409 LED-G45-PI-6W-  
E14-NW

- náhrada za žárovku: 40 W
- tvar: Mini Globe
- světelný tok: 470 lm
- teplota chromatičnosti: 6 500 K
- příkon: 5 W
- energetická třída (od 1.9.2021): F
- úhel vyzařování: 270°
- napětí: 230 V~/50 Hz
- rozměr: 45 × 78 mm

= prodejní obal: 1 ks, krabička

**ZQ1222**

1/-/10/100

15 25 731 101

LED-G45-PI-6W-  
E14-CW

- náhrada za žárovku: 40 W
- tvar: Mini Globe
- světelný tok: 470 lm
- teplota chromatičnosti: 2 700 K
- příkon: 5 W
- energetická třída (od 1.9.2021): F
- úhel vyzařování: 270°
- napětí: 230 V~/50 Hz
- rozměr: 45 × 74 mm

= prodejní obal: 1 ks, krabička

**ZQ1120**

1/-/10/100

15 25 733 208

LED-G45-PI-6W-  
E27-WW

- náhrada za žárovku: 40 W
- tvar: Mini Globe
- světelný tok: 470 lm
- teplota chromatičnosti: 2 700 K
- příkon: 6 W
- energetická třída (od 1.9.2021): F
- úhel vyzařování: 270°
- napětí: 230 V~/50 Hz
- rozměr: 45 × 74 mm

= prodejní obal: 3 ks, krabička

**ZQ1120.3**

3/-/30/90

15 25 733 242

ZQ1120.3

- náhrada za žárovku: 40 W
- tvar: Mini Globe
- světelný tok: 470 lm
- teplota chromatičnosti: 4 000 K
- příkon: 5 W
- energetická třída (od 1.9.2021): F
- úhel vyzařování: 270°
- napětí: 230 V~/50 Hz
- rozměr: 45 × 74 mm

= prodejní obal: 1 ks, krabička

**ZQ1121**

1/-/10/100

15 25 733 407

LED-G45-PI-6W-  
E27-NW

- náhrada za žárovku: 40 W
- tvar: Mini Globe
- světelný tok: 470 lm
- teplota chromatičnosti: 4 000 K
- příkon: 6 W
- energetická třída (od 1.9.2021): F
- úhel vyzařování: 270°
- napětí: 230 V~/50 Hz
- rozměr: 45 × 74 mm

= prodejní obal: 3 ks, krabička

**ZQ1121.3**

3/-/30/90

15 25 733 428

ZQ1121.3

- náhrada za žárovku: 40 W
  - tvar: Mini Globe
  - světelný tok: 470 lm
  - teplota chromatičnosti: 6 500 K
  - příkon: 5 W
  - energetická třída (od 1.9.2021): F
  - úhel vyzařování: 270°
  - napětí: 230 V~/50 Hz
  - rozměr: 45 × 74 mm
- = prodejní obal: 1 ks, krabička

**ZQ1122**

1/-/10/100

15 25 733 102

LED-G45-PI-6W-  
E27-CW

- náhrada za žárovku: 60 W
  - tvar: Mini Globe
  - světelný tok: 806 lm
  - teplota chromatičnosti: 2 700 K
  - příkon: 7,3 W
  - energetická třída (od 1.9.2021): E
  - úhel vyzařování: 270°
  - napětí: 230 V~/50 Hz
  - rozměr: 45 × 86 mm
- = prodejní obal: 1 ks, krabička

**ZQ1230**

1/-/10/100

15 25 731 213

ZQ1230

- náhrada za žárovku: 60 W
  - tvar: Mini Globe
  - světelný tok: 806 lm
  - teplota chromatičnosti: 4 000 K
  - příkon: 7,3 W
  - energetická třída (od 1.9.2021): E
  - úhel vyzařování: 270°
  - napětí: 230 V~/50 Hz
  - rozměr: 45 × 86 mm
- = prodejní obal: 1 ks, krabička

**ZQ1231**

1/-/10/100

15 25 731 411

ZQ1231

- náhrada za žárovku: 60 W
  - tvar: Mini Globe
  - světelný tok: 806 lm
  - teplota chromatičnosti: 6 500 K
  - příkon: 7,3 W
  - energetická třída (od 1.9.2021): E
  - úhel vyzařování: 270°
  - napětí: 230 V~/50 Hz
  - rozměr: 45 × 86 mm
- = prodejní obal: 1 ks, krabička

**ZQ1232**

1/-/10/100

15 25 731 105

ZQ1232

- náhrada za žárovku: 60 W
  - tvar: Mini Globe
  - světelný tok: 806 lm
  - teplota chromatičnosti: 2 700 K
  - příkon: 7,3 W
  - energetická třída (od 1.9.2021): E
  - úhel vyzařování: 270°
  - napětí: 230 V~/50 Hz
  - rozměr: 45 × 84 mm
- = prodejní obal: 1 ks, krabička

**ZQ1130**

1/-/10/100

15 25 733 231

ZQ1130



- náhrada za žárovku: 60 W
- tvar: Mini Globe
- světelný tok: 806 lm
- teplota chromatičnosti: 4 000 K
- příkon: 7,3 W
- energetická třída (od 1.9.2021): E
- úhel vyzařování: 270°
- napětí: 230 V~/50 Hz
- rozměr: 45 × 84 mm

= prodejní obal: 1 ks, krabička

**ZQ1131**

1/-/10/100

15 25 733 423

ZQ1131

- náhrada za žárovku: 60 W
- tvar: Mini Globe
- světelný tok: 806 lm
- teplota chromatičnosti: 6 500 K
- příkon: 7,3 W
- energetická třída (od 1.9.2021): E
- úhel vyzařování: 270°
- napětí: 230 V~/50 Hz
- rozměr: 45 × 84 mm

= prodejní obal: 1 ks, krabička

**ZQ1132**

1/-/10/100

15 25 733 111

ZQ1132

- náhrada za žárovku: 75 W
- tvar: Globe
- světelný tok: 1 060 lm
- teplota chromatičnosti: 2 700 K
- příkon: 11,1 W
- energetická třída (od 1.9.2021): F
- úhel vyzařování: 180°
- napětí: 230 V~/50 Hz
- rozměr: 95 × 128 mm

= prodejní obal: 1 ks, krabička

**ZQ2150**

1/-/5/10

15 25 733 209

LED-G95-PI-11.5W-WW

- náhrada za žárovku: 75 W
- tvar: Globe
- světelný tok: 1 060 lm
- teplota chromatičnosti: 4 000 K
- příkon: 11,1 W
- energetická třída (od 1.9.2021): F
- úhel vyzařování: 300°
- napětí: 230 V~/50 Hz
- rozměr: 95 × 128 mm

= prodejní obal: 1 ks, krabička

**ZQ2151**

1/-/5/10

15 25 733 408

LED-G95-PI-11.5W-NW

- náhrada za žárovku: 100 W
- tvar: Globe
- světelný tok: 1 521 lm
- teplota chromatičnosti: 2 700 K
- příkon: 15,3 W
- energetická třída (od 1.9.2021): F
- úhel vyzařování: 300°
- napětí: 230 V~/50 Hz
- rozměr: 120 × 165 mm

= prodejní obal: 1 ks, krabička

**ZQ2180**

1/-/-/6

15 25 733 210

LED-G120-PI-18W-WW

- náhrada za žárovku: 100 W
  - tvar: Globe
  - světelný tok: 1 521 lm
  - teplota chromatičnosti: 4 000 K
  - příkon: 15,3 W
  - energetická třída (od 1.9.2021): F
  - úhel vyzařování: 300°
  - napětí: 230 V~/50 Hz
  - rozměr: 120 × 165 mm
- = prodejní obal: 1 ks, krabička

**ZQ2181**

15 25 733 409

1/-/-/6

LED-G120-PI-18W-NW

- náhrada za žárovku: 39 W
  - tvar: Reflektor R50
  - světelný tok: 450 lm
  - teplota chromatičnosti: 2 700 K
  - příkon: 4 W
  - energetická třída (od 1.9.2021): E
  - úhel vyzařování: 120°
  - napětí: 230 V~/50 Hz
  - rozměr: 50 × 85 mm
- = prodejní obal: 1 ks, krabička

**ZQ7220**

15 25 731 204

1/-/10/60

LED-R50-PI-6W-E14-WW

- náhrada za žárovku: 39 W
  - tvar: Reflektor R50
  - světelný tok: 450 lm
  - teplota chromatičnosti: 4 000 K
  - příkon: 4 W
  - energetická třída (od 1.9.2021): E
  - úhel vyzařování: 120°
  - napětí: 230 V~/50 Hz
  - rozměr: 50 × 85 mm
- = prodejní obal: 1 ks, krabička

**ZQ7221**

15 25 731 404

1/-/10/60

LED-R50-PI-6W-E14-NW

- náhrada za žárovku: 60 W
  - tvar: Reflektor R63
  - světelný tok: 806 lm
  - teplota chromatičnosti: 2 700 K
  - příkon: 8,8 W
  - energetická třída (od 1.9.2021): F
  - úhel vyzařování: 120°
  - napětí: 230 V~/50 Hz
  - rozměr: 63 × 100 mm
- = prodejní obal: 1 ks, krabička

**ZQ7140**

15 25 733 211

1/-/10/80

LED-R63-PI-10W-E27-WW

- náhrada za žárovku: 60 W
  - tvar: Reflektor R63
  - světelný tok: 806 lm
  - teplota chromatičnosti: 4 000 K
  - příkon: 8,8 W
  - energetická třída (od 1.9.2021): F
  - úhel vyzařování: 120°
  - napětí: 230 V~/50 Hz
  - rozměr: 63 × 100 mm
- = prodejní obal: 1 ks, krabička

**ZQ7141**

15 25 733 410

1/-/10/80

LED-R63-PI-10W-E27-NW

- náhrada za žárovku: 35 W
- tvar: MR16
- světelný tok: 333 lm
- teplota chromatičnosti: 3 000 K
- příkon: 4,2 W
- energetická třída (od 1.9.2021): F
- úhel vyzařování: 120°
- napětí: 230 V~/50 Hz
- rozměr: 50 × 52 mm

= prodejní obal: 1 ks, krabička

**ZQ8333**

1/-/10/60

15 25 730 206

LED-GU10-CI-  
4,2W-WW

- náhrada za žárovku: 35 W
- tvar: MR16
- světelný tok: 333 lm
- teplota chromatičnosti: 4 000 K
- příkon: 4,2 W
- energetická třída (od 1.9.2021): F
- úhel vyzařování: 120°
- napětí: 230 V~/50 Hz
- rozměr: 50 × 52 mm

= prodejní obal: 1 ks, krabička

**ZQ8334**

1/-/10/60

15 25 730 405

LED-GU10-CI-  
4,2W-NW

- náhrada za žárovku: 35 W
- tvar: MR16
- světelný tok: 333 lm
- teplota chromatičnosti: 6 500 K
- příkon: 4,2 W
- energetická třída (od 1.9.2021): F
- úhel vyzařování: 120°
- napětí: 230 V~/50 Hz
- rozměr: 50 × 52 mm

= prodejní obal: 1 ks, krabička

**ZQ8335**

1/-/10/60

15 25 730 104

LED-GU10-CI-  
4,2W-CW

- náhrada za žárovku: 45 W
- tvar: MR16
- světelný tok: 560 lm
- teplota chromatičnosti: 2 700 K
- příkon: 7 W
- energetická třída (od 1.9.2021): G
- úhel vyzařování: 120°
- napětí: 230 V~/50 Hz
- rozměr: 50 × 54 mm

= prodejní obal: 1 ks, krabička

**ZQ8353**

1/-/10/100

15 25 730 214

ZQ8353

- náhrada za žárovku: 50 W
- tvar: MR16
- světelný tok: 470 lm
- teplota chromatičnosti: 4 000 K
- příkon: 7 W
- energetická třída (od 1.9.2021): G
- úhel vyzařování: 100°
- napětí: 230 V~/50 Hz
- rozměr: 50 × 55 mm

= prodejní obal: 1 ks, krabička

**ZQ8354**

1/-/10/100

15 25 730 409

ZQ8354

- náhrada za žárovku: 45 W
- tvar: MR16
- světelný tok: 560 lm
- teplota chromatičnosti: 3 000 K
- příkon: 6,1 W
- energetická třída (od 1.9.2021): F
- úhel vyzařování: 110°
- napětí: 230 V~/50 Hz
- rozměr: 50 × 55 mm

= prodejní obal: 1 ks, krabička

**ZL4301**

1/-/10/100

15 25 660 200

LED-GU10-PSD-6W-WW

- náhrada za žárovku: 70 W
- tvar: MR16
- světelný tok: 580 lm
- teplota chromatičnosti: 4 000 K
- příkon: 7 W
- energetická třída (od 1.9.2021): F
- úhel vyzařování: 36°
- napětí: 230 V~/50 Hz
- rozměr: 50 × 54 mm

= prodejní obal: 1 ks, krabička

**ZL4780**

1/-/10/100

15 25 700 420

LED-GU10-PI-6,3W-NW

- náhrada za žárovku: 30 W
- tvar: MR16
- světelný tok: 320 lm
- teplota chromatičnosti: 3 000 K
- příkon: 3,8 W
- energetická třída (od 1.9.2021): G
- úhel vyzařování: 120°
- napětí: 230 V~/50 Hz
- rozměr: 50 × 54 mm

= prodejní obal: 1 ks, krabička

**ZQ8340**

1/-/10/100

15 25 730 200

LED-GU10-PR-4,5W-WW

- náhrada za žárovku: 32 W
- tvar: MR16
- světelný tok: 350 lm
- teplota chromatičnosti: 3 000 K
- příkon: 4,5 W
- energetická třída (od 1.9.2021): G
- úhel vyzařování: 120°
- napětí: 230 V~/50 Hz
- rozměr: 50 × 56 mm

= prodejní obal: 3 ks, krabička

**ZQ8340.3**

3/-/30/90

15 25 730 201

ZQ8340.3

- náhrada za žárovku: 30 W
- tvar: MR16
- světelný tok: 320 lm
- teplota chromatičnosti: 4 000 K
- příkon: 3,8 W
- energetická třída (od 1.9.2021): G
- úhel vyzařování: 120°
- napětí: 230 V~/50 Hz
- rozměr: 50 × 54 mm

= prodejní obal: 1 ks, krabička

**ZQ8341**

1/-/10/100

15 25 730 400

LED-GU10-PR-4,5W-NW

- náhrada za žárovku: 30 W
- tvar: MR16
- světelný tok: 320 lm
- teplota chromatičnosti: 6 500 K
- příkon: 3,8 W
- energetická třída (od 1.9.2021): G
- úhel vyzařování: 120°
- napětí: 230 V~/50 Hz
- rozměr: 50 × 54 mm

= prodejní obal: 1 ks, krabička

**ZQ8342**

15 25 730 100

1/-/10/100

LED-GU10-PR-4.5W-CW



- náhrada za žárovku: 40 W
- tvar: MR16
- světelný tok: 465 lm
- teplota chromatičnosti: 3 000 K
- příkon: 5,7 W
- energetická třída (od 1.9.2021): G
- úhel vyzařování: 120°
- napětí: 230 V~/50 Hz
- rozměr: 50 × 54 mm

= prodejní obal: 1 ks, krabička

**ZQ8350**

15 25 730 202

1/-/10/100

LED-GU10-PR-5.5W-WW



- náhrada za žárovku: 40 W
- tvar: MR16
- světelný tok: 465 lm
- teplota chromatičnosti: 4 000 K
- příkon: 5,7 W
- energetická třída (od 1.9.2021): G
- úhel vyzařování: 120°
- napětí: 230 V~/50 Hz
- rozměr: 50 × 54 mm

= prodejní obal: 1 ks, krabička

**ZQ8351**

15 25 730 401

1/-/10/100

LED-GU10-PR-5.5W-NW



- náhrada za žárovku: 60 W
- tvar: MR16
- světelný tok: 806 lm
- teplota chromatičnosti: 3 000 K
- příkon: 8,4 W
- energetická třída (od 1.9.2021): F
- úhel vyzařování: 120°
- napětí: 230 V~/50 Hz
- rozměr: 50 × 57 mm

= prodejní obal: 1 ks, krabička

**ZQ8370**

15 25 730 215

1/-/10/100

ZQ8370



- náhrada za žárovku: 60 W
- tvar: MR16
- světelný tok: 806 lm
- teplota chromatičnosti: 3 000 K
- příkon: 8,4 W
- energetická třída (od 1.9.2021): F
- úhel vyzařování: 120°
- napětí: 230 V~/50 Hz
- rozměr: 50 × 57 mm

= prodejní obal: 3 ks, krabička

**ZQ8370.3**

15 25 730 216

3/-/30/90

ZQ8370.3



- náhrada za žárovku: 60 W
- tvar: MR16
- světelný tok: 806 lm
- teplota chromatičnosti: 4 000 K
- příkon: 8,4 W
- energetická třída (od 1.9.2021): F
- úhel vyzařování: 120°
- napětí: 230 V~/50 Hz
- rozměr: 50 × 57 mm

= prodejní obal: 1 ks, krabička

**ZQ8371**

1/-/10/100

15 25 730 410

ZQ8371

8 592920 084632

- náhrada za žárovku: 60 W
- tvar: MR16
- světelný tok: 806 lm
- teplota chromatičnosti: 4 000 K
- příkon: 8,4 W
- energetická třída (od 1.9.2021): F
- úhel vyzařování: 120°
- napětí: 230 V~/50 Hz
- rozměr: 50 × 57 mm

= prodejní obal: 3 ks, krabička

**ZQ8371.3**

3/-/30/90

15 25 730 411

ZQ8371.3

8 592920 084779

- náhrada za žárovku: 25 W
- tvar: MR16
- světelný tok: 380 lm
- teplota chromatičnosti: 3 000 K
- příkon: 4,5 W
- energetická třída (od 1.9.2021): F
- úhel vyzařování: 120°
- napětí: 12 V
- rozměr: 50 × 46 mm

= prodejní obal: 1 ks, krabička

**ZQ8433**

1/-/10/60

15 25 732 200

LED-GU5,3-4,5W-  
WW

8 592920 056110

- náhrada za žárovku: 25 W
- tvar: MR16
- světelný tok: 380 lm
- teplota chromatičnosti: 4 000 K
- příkon: 4,5 W
- energetická třída (od 1.9.2021): F
- úhel vyzařování: 120°
- napětí: 12 V
- rozměr: 50 × 46 mm

= prodejní obal: 1 ks, krabička

**ZQ8434**

1/-/10/60

15 25 732 400

LED-GU5,3-4,5W-  
NW

8 592920 056141

- náhrada za žárovku: 21 W
- tvar: JC
- světelný tok: 200 lm
- teplota chromatičnosti: 3 000 K
- příkon: 1,9 W
- energetická třída (od 1.9.2021): F
- úhel vyzařování: 320°
- napětí: 230 V~/50 Hz
- rozměr: 15 × 46 mm

= prodejní obal: 1 ks, blistr

**ZQ9524**

1/-/10/30

15 25 736 204

ZQ9524-1

8 592920 106167

- náhrada za žárovku: 21 W
- tvar: JC
- světelný tok: 200 lm
- teplota chromatičnosti: 4 000 K
- příkon: 1,9 W
- energetická třída (od 1.9.2021): F
- úhel vyzařování: 320°
- napětí: 230 V~/50 Hz
- rozměr: 15 × 46 mm

= prodejní obal: 1 ks, blistr

**ZQ9525**

1/-/10/30

15 25 736 404

ZQ9524-1

- náhrada za žárovku: 30 W
- tvar: JC
- světelný tok: 320 lm
- teplota chromatičnosti: 4 000 K
- příkon: 2,6 W
- energetická třída (od 1.9.2021): E
- úhel vyzařování: 320°
- napětí: 230 V~/50 Hz
- rozměr: 15 × 52 mm

= prodejní obal: 1 ks, blistr

**ZQ9534**

1/-/10/30

15 25 736 405

ZQ9534

- náhrada za žárovku: 30 W
- tvar: JC
- světelný tok: 330 lm
- teplota chromatičnosti: 3 000 K
- příkon: 3,5 W
- energetická třída (od 1.9.2021): F
- úhel vyzařování: 300°
- napětí: 230 V~/50 Hz
- rozměr: 17 × 50 mm

= prodejní obal: 1 ks, blistr

**ZQ9530**

1/-/10/120

15 25 736 201

LED-G9-PR-3.5W-  
WW

- náhrada za žárovku: 30 W
- tvar: JC
- světelný tok: 330 lm
- teplota chromatičnosti: 4 000 K
- příkon: 3,5 W
- energetická třída (od 1.9.2021): F
- úhel vyzařování: 300°
- napětí: 230 V~/50 Hz
- rozměr: 17 × 50 mm

= prodejní obal: 1 ks, blistr

**ZQ9531**

1/-/10/120

15 25 736 401

LED-G9-PR-3.5W-  
NW

- náhrada za žárovku: 40 W
- tvar: JC
- světelný tok: 465 lm
- teplota chromatičnosti: 3 000 K
- příkon: 4,5 W
- energetická třída (od 1.9.2021): F
- úhel vyzařování: 300°
- napětí: 230 V~/50 Hz
- rozměr: 19 × 54 mm

= prodejní obal: 1 ks, blistr

**ZQ9540**

1/-/10/120

15 25 736 202

LED-G9-PR-4.5W-  
WW

- náhrada za žárovku: 40 W
- tvar: JC
- světelný tok: 465 lm
- teplota chromatičnosti: 4 000 K
- příkon: 4,5 W
- energetická třída (od 1.9.2021): F
- úhel vyzařování: 300°
- napětí: 230 V~/50 Hz
- rozměr: 19 × 54 mm

= prodejní obal: 1 ks, blistr



**ZQ9541** 1/-/10/120  
15 25 736 402 ZQ9541

- náhrada za žárovku: 21 W
- tvar: JC
- světelný tok: 200 lm
- teplota chromatičnosti: 3 000 K
- příkon: 1,9 W
- energetická třída (od 1.9.2021): F
- úhel vyzařování: 300°
- napětí: 12 V
- rozměr: 10 × 36 mm

= prodejní obal: 1 ks, blistr



**ZQ8620** 1/-/10/120  
15 25 735 201 LED-G4-PR-2W-  
WW

- náhrada za žárovku: 21 W
- tvar: JC
- světelný tok: 200 lm
- teplota chromatičnosti: 4 100 K
- příkon: 1,9 W
- energetická třída (od 1.9.2021): F
- úhel vyzařování: 300°
- napětí: 12 V
- rozměr: 10 × 36 mm

= prodejní obal: 1 ks, blistr



**ZQ8621** 1/-/10/120  
15 25 735 401 LED-G4-PR-2W-  
NW

- náhrada za žárovku: 270 W
- tvar: T140
- světelný tok: 4 850 lm
- teplota chromatičnosti: 4 000 K
- příkon: 44,5 W
- energetická třída (od 1.9.2021): F
- úhel vyzařování: 200°
- napětí: 100–240 V~/50 Hz
- rozměr: 138 × 229 mm

= prodejní obal: 1 ks, krabička



**ZL5751** 1/-/-/8  
15 25 423 500 LED-T140-CI-  
46W-E27-NW

- náhrada za žárovku: 270 W
- tvar: T140
- světelný tok: 4 850 lm
- teplota chromatičnosti: 4 000 K
- příkon: 44,5 W
- energetická třída (od 1.9.2021): F
- úhel vyzařování: 200°
- napětí: 100–240 V~/50 Hz
- rozměr: 140 × 248 mm

= prodejní obal: 1 ks, krabička



**ZL5754** 1/-/-/8  
15 25 737 400 LED-T140-CI-  
46W-E40-NW



## Basic

- nejoblíbenější typy žárovek, nachází se ve většině domácností
- úsporná náhrada za zastaralé žárovky s wolframovými vlákny
- nízká cena i spotřeba energie a vysoká efektivita svícení
- po stisknutí vypínače svítí okamžitě na 100 %

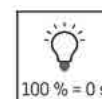

- náhrada za žárovku: 51 W
- tvar: A60
- světelný tok: 660 lm
- teplota chromatičnosti: 3 000 K
- příkon: 7,5 W
- energetická třída (od 1.9.2021): F
- úhel vyzařování: 250°
- napětí: 230 V~/50 Hz
- rozměr: 60 × 110 mm

▪ prodejní obal: 1 ks, krabička



**ZL4005**

1/-/10/80

15 25 633 211

LED-A60-VI-8W-  
WW

- náhrada za žárovku: 60 W
- tvar: A60
- světelný tok: 806 lm
- teplota chromatičnosti: 3 000 K
- příkon: 10 W
- energetická třída (od 1.9.2021): F
- úhel vyzařování: 250°
- napětí: 230 V~/50 Hz
- rozměr: 60 × 110 mm

▪ prodejní obal: 1 ks, krabička



**ZL4010**

1/-/10/80

15 25 633 230

LED-A60-VI-10W-  
WW

- náhrada za žárovku: 60 W
- tvar: A60
- světelný tok: 806 lm
- teplota chromatičnosti: 4 000 K
- příkon: 8,5 W
- energetická třída (od 1.9.2021): F
- úhel vyzařování: 250°
- napětí: 230 V~/50 Hz
- rozměr: 60 × 110 mm

▪ prodejní obal: 1 ks, krabička



**ZL4011**

1/-/10/80

15 25 733 243

ZL4011

- náhrada za žárovku: 75 W
- tvar: A60
- světelný tok: 1 055 lm
- teplota chromatičnosti: 3 000 K
- příkon: 12 W
- energetická třída (od 1.9.2021): F
- úhel vyzařování: 250°
- napětí: 230 V~/50 Hz
- rozměr: 60 × 110 mm

▪ prodejní obal: 1 ks, krabička



**ZL4013**

1/-/10/40

15 25 633 240

LED-A60-VI-12W-  
WW

- náhrada za žárovku: 75 W
- tvar: A60
- světelný tok: 1 055 lm
- teplota chromatičnosti: 4 000 K
- příkon: 11 W
- energetická třída (od 1.9.2021): F
- úhel vyzařování: 250°
- napětí: 230 V~/50 Hz
- rozměr: 60 × 116 mm

= prodejní obal: 1 ks, krabička

**ZL4014**

1/-/10/40

15 25 733 429

ZL4014

- náhrada za žárovku: 100 W
- tvar: A60
- světelný tok: 1 521 lm
- teplota chromatičnosti: 3 000 K
- příkon: 15,3 W
- energetická třída (od 1.9.2021): F
- úhel vyzařování: 250°
- napětí: 230 V~/50 Hz
- rozměr: 60 × 116 mm

= prodejní obal: 1 ks, krabička

**ZL4018**

1/-/10/40

15 25 733 241

ZL4018

- náhrada za žárovku: 100 W
- tvar: A60
- světelný tok: 1 521 lm
- teplota chromatičnosti: 4 000 K
- příkon: 15,3 W
- energetická třída (od 1.9.2021): F
- úhel vyzařování: 250°
- napětí: 230 V~/50 Hz
- rozměr: 60 × 116 mm

= prodejní obal: 1 ks, krabička

**ZL4019**

1/-/10/40

15 25 733 430

ZL4019

- náhrada za žárovku: 42 W
- tvar: Candle
- světelný tok: 510 lm
- teplota chromatičnosti: 3 000 K
- příkon: 6 W
- energetická třída (od 1.9.2021): F
- úhel vyzařování: 250°
- napětí: 230 V~/50 Hz
- rozměr: 38 × 100 mm

= prodejní obal: 1 ks, krabička

**ZL4102**

1/-/10/60

15 25 641 210

LED-C38-VR-E14-6W-WW

- náhrada za žárovku: 42 W
- tvar: Candle
- světelný tok: 510 lm
- teplota chromatičnosti: 3 000 K
- příkon: 6 W
- energetická třída (od 1.9.2021): F
- úhel vyzařování: 250°
- napětí: 230 V~/50 Hz
- rozměr: 38 × 100 mm

= prodejní obal: 1 ks, krabička

**ZL4108**

1/-/10/60

15 25 643 200

LED-C38-VR-E27-6W-WW

- náhrada za žárovku: 66 W
- tvar: Candle
- světelný tok: 900 lm
- teplota chromatičnosti: 3 000 K
- příkon: 8,3 W
- energetická třída (od 1.9.2021): F
- úhel vyzařování: 250°
- napětí: 230 V~/50 Hz
- rozměr: 38 × 112 mm

= prodejní obal: 1 ks, krabička

**ZL4116**

1/-/10/60

15 25 731 217

ZL4116

- náhrada za žárovku: 66 W
- tvar: Candle
- světelný tok: 900 lm
- teplota chromatičnosti: 4 000 K
- příkon: 8,3 W
- energetická třída (od 1.9.2021): F
- úhel vyzařování: 250°
- napětí: 230 V~/50 Hz
- rozměr: 38 × 112 mm

= prodejní obal: 1 ks, krabička

**ZL4117**

1/-/10/60

15 25 731 415

ZL4117

- náhrada za žárovku: 42 W
- tvar: Mini Globe
- světelný tok: 510 lm
- teplota chromatičnosti: 3 000 K
- příkon: 6 W
- energetická třída (od 1.9.2021): F
- úhel vyzařování: 270°
- napětí: 230 V~/50 Hz
- rozměr: 45 × 82 mm

= prodejní obal: 1 ks, krabička

**ZL3904**

1/-/10/100

15 25 621 200

LED-G45-VR-E14-6W-WW

- náhrada za žárovku: 42 W
- tvar: Mini Globe
- světelný tok: 510 lm
- teplota chromatičnosti: 3 000 K
- příkon: 6 W
- energetická třída (od 1.9.2021): F
- úhel vyzařování: 270°
- napětí: 230 V~/50 Hz
- rozměr: 45 × 82 mm

= prodejní obal: 1 ks, krabička

**ZL3907**

1/-/10/100

15 25 623 210

LED-G45-VR-E27-6W-WW

- náhrada za žárovku: 66 W
- tvar: Mini Globe
- světelný tok: 900 lm
- teplota chromatičnosti: 3 000 K
- příkon: 8,3 W
- energetická třída (od 1.9.2021): F
- úhel vyzařování: 250°
- napětí: 230 V~/50 Hz
- rozměr: 45 × 80 mm

= prodejní obal: 1 ks, krabička

**ZL3911**

1/-/10/100

15 25 731 218

ZL3911

- náhrada za žárovku: 66 W
- tvar: Mini Globe
- světelný tok: 900 lm
- teplota chromatičnosti: 4 000 K
- příkon: 8,3 W
- energetická třída (od 1.9.2021): F
- úhel vyzařování: 250°
- napětí: 230 V~/50 Hz
- rozměr: 45 × 80 mm

= prodejní obal: 1 ks, krabička

**ZL3912**

1/-/10/100

15 25 731 416

ZL3912

- náhrada za žárovku: 21 W
- tvar: MR16
- světelný tok: 200 lm
- teplota chromatičnosti: 3 000 K
- příkon: 3,3 W
- energetická třída (od 1.9.2021): G
- úhel vyzařování: 120°
- napětí: 230 V~/50 Hz
- rozměr: 50 × 56 mm

= prodejní obal: 1 ks, krabička

**Z75040**

1/-/10/100

15 25 380 210

LED-GU10-SR-3W-WW

- náhrada za žárovku: 21 W
- tvar: MR16
- světelný tok: 205 lm
- teplota chromatičnosti: 4 000 K
- příkon: 3,3 W
- energetická třída (od 1.9.2021): G
- úhel vyzařování: 120°
- napětí: 230 V~/50 Hz
- rozměr: 50 × 56 mm

= prodejní obal: 1 ks, krabička

**Z75060**

1/-/10/100

15 25 380 110

LED-GU10-SR-3W-NW

- náhrada za žárovku: 40 W
- tvar: MR16
- světelný tok: 470 lm
- teplota chromatičnosti: 3 000 K
- příkon: 5,8 W
- energetická třída (od 1.9.2021): G
- úhel vyzařování: 120°
- napětí: 230 V~/50 Hz
- rozměr: 50 × 56 mm

= prodejní obal: 1 ks, krabička

**Z75130**

1/-/10/100

15 25 380 240

LED-GU10-VR-6W-WW

- náhrada za žárovku: 40 W
- tvar: MR16
- světelný tok: 500 lm
- teplota chromatičnosti: 4 000 K
- příkon: 5,8 W
- energetická třída (od 1.9.2021): G
- úhel vyzařování: 120°
- napětí: 230 V~/50 Hz
- rozměr: 50 × 56 mm

= prodejní obal: 1 ks, krabička

**Z75140**

1/-/10/100

15 25 380 410

LED-GU10-VR-6W-NW

# Světelné zdroje

## Žárovky do elektrospotřebičů

- úsporné LED a klasické žárovky do kuchyňských spotřebičů
- jsou tvarově uzpůsobené k použití do různých domácích spotřebičů
- s patičí E14
- žárovka do pečicí trouby odolá teplotě do 300 °C

- náhrada za žárovku: 17 W
- tvar: ST26
- světelný tok: 160 lm
- teplota chromatičnosti: 4 000 K
- příkon: 1,8 W
- energetická třída (od 1.9.2021): F
- úhel vyzařování: 150°
- napětí: 230 V~/50 Hz
- rozměr: 58 × 27 × 27 mm

= prodejní obal: 1 ks, krabička



**Z6913** 1/-/10/100

15 24 014 013 LED-FR-1,6W-NW

- náhrada za žárovku: 40 W
- tvar: JC
- světelný tok: 465 lm
- teplota chromatičnosti: 3 000 K
- příkon: 4,5 W
- energetická třída (od 1.9.2021): F
- úhel vyzařování: 300°
- napětí: 230 V
- rozměr: 20 × 58 mm

= prodejní obal: 1 ks, blistr



**ZQ9140** 1/-/10/120

15 25 731 208 ZQ9140

- náhrada za žárovku: 40 W
- tvar: JC
- světelný tok: 465 lm
- teplota chromatičnosti: 4 100 K
- příkon: 4,5 W
- energetická třída (od 1.9.2021): F
- úhel vyzařování: 300°
- napětí: 230 V
- rozměr: 20 × 58 mm

= prodejní obal: 1 ks, blistr



**ZQ9141** 1/-/10/120

15 25 731 407 ZQ9141

- typ: žárovka do pečicí trouby
- napětí: 230 V
- příkon: 15 W
- teplota: 300 °C
- patice (uchycení žárovky): E14
- světelný tok: 58 lm
- prodejní obal: 1 ks, krabice
- rozměr: 23 × 45 mm

**Z6911**

1/-/10/300

15 24 115 010

Z2

- typ: žárovka do digestoře
- napětí: 230 V
- příkon: 40 W
- patice (uchycení žárovky): E14
- světelný tok: 400 lm
- prodejní obal: 1 ks, krabice
- rozměr: 25 × 82 mm

**C5109**

1/-/-/100

31 32 510 900

ADR 230-240V  
40W/E14

## ECO halogeny

- úspornější verze klasických žárovek s wolframovými vlákny
- po stisknutí vypínače svítí okamžitě na 100 %
- nabízí možnost plynulého stmívání (s k tomu určeným stmívačem)

- náhrada za žárovku: 19 W
- tvar: JC
- světelný tok: 280 lm
- teplota chromatičnosti: 2 700 K
- příkon: 20 W
- energetická třída (od 1.9.2021): G
- napětí: 230 V~/50 Hz
- rozměr: 14 × 40 mm
- prodejní obal: 1 ks, krabička

**ZE0301**

1/10/100/500

15 28 021 800

EC18-G9

- náhrada za žárovku: 31 W
- tvar: JC
- světelný tok: 340 lm
- teplota chromatičnosti: 2 700 K
- příkon: 30 W
- energetická třída (od 1.9.2021): G
- napětí: 230 V~/50 Hz
- rozměr: 14 × 40 mm
- prodejní obal: 1 ks, krabička

**ZE0302**

1/10/100/500

15 28 022 800

EC28-G9

- náhrada za žárovku: 47 W
- tvar: JC
- světelný tok: 580 lm
- teplota chromatičnosti: 2 700 K
- příkon: 45 W
- energetická třída (od 1.9.2021): G
- napětí: 230 V~/50 Hz
- rozměr: 14 × 40 mm
- prodejní obal: 1 ks, krabička

**ZE0303**

1/10/100/500

15 28 024 200

EC42-G9

- náhrada za žárovku: 94 W
  - tvar: J78
  - světelný tok: 1 400 lm
  - teplota chromatičnosti: 3 000 K
  - příkon: 80 W
  - energetická třída (od 1.9.2021): G
  - úhel vyzařování: 360°
  - napětí: 230 V~/50 Hz
  - rozměr: 8 × 78 × 8 mm
- = prodejní obal: 1 ks, krabička

**ZE0101**

1/10/50/500

15 27 000 800

ECL 80-J78



- náhrada za žárovku: 139 W
  - tvar: J78
  - světelný tok: 2 250 lm
  - teplota chromatičnosti: 3 000 K
  - příkon: 120 W
  - energetická třída (od 1.9.2021): G
  - úhel vyzařování: 360°
  - napětí: 230 V~/50 Hz
  - rozměr: 8 × 78 × 8 mm
- = prodejní obal: 1 ks, krabička

**ZE0102**

1/10/50/500

15 27 001 200

ECL 120-J78



- náhrada za žárovku: 19 W
- tvar: JC
- světelný tok: 180 lm
- teplota chromatičnosti: 3 000 K
- příkon: 14 W
- energetická třída (od 1.9.2021): G
- napětí: 12 V
- rozměr: 9 × 33 mm
- prodejní obal: 1 ks, krabička

**ZE0501A**

1/10/100/1 000

15 28 001 400

ECG4-JC14



## Světelné zdroje

## LED trubice, zářivky

## PROFI PLUS

- určeno pro profesionální náhradu za zářivkové trubice
- vysoká světelná účinnost až 150 lm/W
- prodloužená záruka 5 let

- tvar: T8
- světelný tok: 1 100 lm
- teplota chromatičnosti: 4 000 K
- příkon: 7,3 W
- energetická třída (od 1.9.2021): D
- úhel vyzařování: 260°
- napětí: 230 V~/50 Hz
- rozměr: 26,9 × 603 mm
- prodejní obal: 10 ks, krabička

**Z73215**

10/-/-/10

15 35 235 000

Z73215

- tvar: T8
- světelný tok: 1 100 lm
- teplota chromatičnosti: 6 500 K
- příkon: 7,3 W
- energetická třída (od 1.9.2021): D
- úhel vyzařování: 260°
- napětí: 230 V~/50 Hz
- rozměr: 26,9 × 603 mm
- prodejní obal: 10 ks, krabička

**Z73216**

10/-/-/10

15 35 236 000

Z73216

- tvar: T8
- světelný tok: 2 100 lm
- teplota chromatičnosti: 4 000 K
- příkon: 14 W
- energetická třída (od 1.9.2021): D
- úhel vyzařování: 260°
- napětí: 230 V~/50 Hz
- rozměr: 26,9 × 1 214 mm
- prodejní obal: 10 ks, krabička

**Z73225**

10/-/-/10

15 35 237 000

Z73225



- tvar: T8
- světelný tok: 2 100 lm
- teplota chromatičnosti: 6 500 K
- příkon: 14 W
- energetická třída (od 1.9.2021): D
- úhel vyzařování: 260°
- napětí: 230 V~/50 Hz
- rozměr: 26,9 × 1 214 mm
- prodejní obal: 10 ks, krabička



**Z73226** 10/-/-/10  
15 35 238 000 Z73226



- tvar: T8
- světelný tok: 3 100 lm
- teplota chromatičnosti: 4 000 K
- příkon: 20,6 W
- energetická třída (od 1.9.2021): D
- úhel vyzařování: 260°
- napětí: 230 V~/50 Hz
- rozměr: 26,9 × 1 514 mm
- prodejní obal: 10 ks, krabička



**Z73235** 10/-/-/10  
15 35 239 000 Z73235



- tvar: T8
- světelný tok: 3 100 lm
- teplota chromatičnosti: 6 500 K
- příkon: 20,6 W
- energetická třída (od 1.9.2021): D
- úhel vyzařování: 260°
- napětí: 230 V~/50 Hz
- rozměr: 26,9 × 1 514 mm
- prodejní obal: 10 ks, krabička



**Z73236** 10/-/-/10  
15 35 240 000 Z73236



## BASIC

- určeny pro náhradu běžných zářivkových trubic
- světelná účinnost až 100 lm/W

- tvar: T8
- světelný tok: 900 lm
- teplota chromatičnosti: 4 000 K
- příkon: 9,4 W
- energetická třída (od 1.9.2021): F
- úhel vyzařování: 260°
- napětí: 230 V~/50 Hz
- rozměr: 26 × 600 mm
- prodejní obal: 25 ks, krabička



**Z73111** 25/-/-/25  
15 35 111 000 Z73111



- tvar: T8
- světelný tok: 900 lm
- teplota chromatičnosti: 6 500 K
- příkon: 9,4 W
- energetická třída (od 1.9.2021): F
- úhel vyzařování: 260°
- napětí: 230 V~/50 Hz
- rozměr: 26 × 600 mm
- prodejní obal: 25 ks, krabička



<b>Z73112</b>	25/-/-/25
15 35 112 000	Z73112



- tvar: T8
- světelný tok: 1 800 lm
- teplota chromatičnosti: 4 000 K
- příkon: 17,8 W
- energetická třída (od 1.9.2021): F
- úhel vyzařování: 260°
- napětí: 230 V~/50 Hz
- rozměr: 26 × 1 200 mm
- prodejní obal: 25 ks, krabička



<b>Z73121</b>	25/-/-/25
15 35 121 000	Z73121



- tvar: T8
- světelný tok: 1 800 lm
- teplota chromatičnosti: 6 500 K
- příkon: 17,8 W
- energetická třída (od 1.9.2021): F
- úhel vyzařování: 260°
- napětí: 230 V~/50 Hz
- rozměr: 26 × 1 200 mm
- prodejní obal: 25 ks, krabička



<b>Z73122</b>	25/-/-/25
15 35 122 000	Z73122



- tvar: T8
- světelný tok: 2 500 lm
- teplota chromatičnosti: 4 000 K
- příkon: 24,3 W
- energetická třída (od 1.9.2021): F
- úhel vyzařování: 260°
- napětí: 230 V~/50 Hz
- rozměr: 26 × 1 500 mm
- prodejní obal: 25 ks, krabička



<b>Z73131</b>	25/-/-/25
15 35 131 000	Z73131



- tvar: T8
- světelný tok: 2 500 lm
- teplota chromatičnosti: 6 500 K
- příkon: 24,3 W
- energetická třída (od 1.9.2021): F
- úhel vyzařování: 260°
- napětí: 230 V~/50 Hz
- rozměr: 26 × 1 500 mm
- prodejní obal: 25 ks, krabička



<b>Z73132</b>	25/-/-/25
15 35 132 000	Z73132



# Světelné zdroje

## Žárovky vláknové, ostatní

- špičkové LED autožárovky OSRAM do předních světlometů
- se závity H7, H4 i H1
- až o 150 % jasnější světlo než je minimální předepsaná hodnota
- až o 150 m delší dosvit než u konkurenčních značek
- o 20 % bělejší světlo pro lepší viditelnost i hezčí vzhled auta
- ECO halogenové žárovky s patičí G4 a příkonem 10 nebo 20 W

### C2605.4

2/-/-/10

31 32 260 514

64210NL-HCB



4 062172 114332



- mezinárodní označení: H7
- použití pro: přední světlomet
- prodejní obal: 2 ks, plastová krabička

### C2606.3

2/-/-/10

31 32 260 613

64193NL-HCB



4 062172 114318



- mezinárodní označení: H4
- použití pro: přední světlomet
- prodejní obal: 2 ks, plastová krabička

### C2607.9

2/-/-/20

31 32 260 719

C2607.9



4 062172 114899



- mezinárodní označení: H1
- použití pro: přední světlomet
- prodejní obal: 2 ks, plastová krabička

### C2607.7

2/-/-/10

31 32 260 770

C2607.7



4 052899 992719



- mezinárodní označení: H7
- použití pro: přední světlomet
- prodejní obal: 2 ks, plastová krabička

### C2607.8

2/-/-/10

31 32 260 780

C2607.8



4 052899 992337



- mezinárodní označení: H4
- použití pro: přední světlomet
- prodejní obal: 2 ks, plastová krabička

### C2605.2

2/-/-/10

31 32 260 512

64210ULT-HCB



4 052899 436558



- mezinárodní označení: H7
- použití pro: přední světlomet
- prodejní obal: 2 ks, plastová krabička

## Svítidla

## Highbays

## PROFI PLUS

## ASTER

- průmyslové závěsné osvětlení se značkovými LED čipy OSRAM
- s vysokou světelnou účinností (170 lm/W) a dlouhou životností
- široká nabídka vyzařovacích úhlů: 60°, 90° nebo 120°
- značkový stmívatelný driver
- ideální do hal s vysokými stropy (skladiště, výrobní haly aj.)
- záruka 5 let

- příkon: 100 W
- světelný tok: 17 000 lm
- teplota chromatičnosti: 4 000 K
- barva světla: neutrální bílá
- index podání barev (CRI): Ra > 80
- napětí: 220–240 V~
- krytí: IP65
- úhel vyzařování: 60°
- rozměr: průměr 265 × 163 mm

- délka přívodního kabelu: 30 cm
- materiál přívodního kabelu: guma
- materiál těla: hliník
- stupeň ochrany proti mechanickým nárazům: IK08
- prodejní obal: 1 ks, krabice

**ZU210.6**

1/-/-1

15 46 136 900

ZU210.6

- příkon: 100 W
- světelný tok: 17 000 lm
- teplota chromatičnosti: 4 000 K
- barva světla: neutrální bílá
- index podání barev (CRI): Ra > 80
- napětí: 220–240 V~
- krytí: IP65
- úhel vyzařování: 90°
- rozměr: průměr 265 × 163 mm

- délka přívodního kabelu: 30 cm
- materiál přívodního kabelu: guma
- materiál těla: hliník
- stupeň ochrany proti mechanickým nárazům: IK08
- prodejní obal: 1 ks, krabice

**ZU210.9**

1/-/-1

15 46 136 800

ZU210.9

- příkon: 100 W
- světelný tok: 17 000 lm
- teplota chromatičnosti: 4 000 K
- barva světla: neutrální bílá
- index podání barev (CRI): Ra > 80
- napětí: 220–240 V~
- krytí: IP65
- úhel vyzařování: 120°
- rozměr: průměr 265 × 163 mm

- délka přívodního kabelu: 30 cm
- materiál přívodního kabelu: guma
- materiál těla: hliník
- stupeň ochrany proti mechanickým nárazům: IK08
- prodejní obal: 1 ks, krabice

**ZU210.12**

1/-/-1

15 46 136 700

ZU210.12

- příkon: 150 W
- světelný tok: 25 500 lm
- teplota chromatičnosti: 4 000 K
- barva světla: neutrální bílá
- index podání barev (CRI): Ra > 80
- napětí: 220–240 V~
- krytí: IP65
- úhel vyzařování: 60°
- rozměr: průměr 300 × 173 mm

- délka přívodního kabelu: 30 cm
- materiál přívodního kabelu: guma
- materiál těla: hliník
- stupeň ochrany proti mechanickým nárazům: IK08
- prodejní obal: 1 ks, krabice



**ZU215.6** 1/-/-/1  
15 46 137 200 ZU215.6

- příkon: 150 W
- světelný tok: 25 500 lm
- teplota chromatičnosti: 4 000 K
- barva světla: neutrální bílá
- index podání barev (CRI): Ra > 80
- napětí: 220–240 V~
- krytí: IP65
- úhel vyzařování: 90°
- rozměr: průměr 300 × 173 mm

- délka přívodního kabelu: 30 cm
- materiál přívodního kabelu: guma
- materiál těla: hliník
- stupeň ochrany proti mechanickým nárazům: IK08
- prodejní obal: 1 ks, krabice



**ZU215.9** 1/-/-/1  
15 46 137 100 ZU215.9

- příkon: 150 W
- světelný tok: 25 500 lm
- teplota chromatičnosti: 4 000 K
- barva světla: neutrální bílá
- index podání barev (CRI): Ra > 80
- napětí: 220–240 V~
- krytí: IP65
- úhel vyzařování: 120°
- rozměr: průměr 300 × 173 mm

- délka přívodního kabelu: 30 cm
- materiál přívodního kabelu: guma
- materiál těla: hliník
- stupeň ochrany proti mechanickým nárazům: IK08
- prodejní obal: 1 ks, krabice



**ZU215.12** 1/-/-/1  
15 46 137 000 ZU215.12

- příkon: 200 W
- světelný tok: 34 000 lm
- teplota chromatičnosti: 4 000 K
- barva světla: neutrální bílá
- index podání barev (CRI): Ra > 80
- napětí: 220–240 V~
- krytí: IP65
- úhel vyzařování: 60°
- rozměr: průměr 340 × 178 mm

- délka přívodního kabelu: 30 cm
- materiál přívodního kabelu: guma
- materiál těla: hliník
- stupeň ochrany proti mechanickým nárazům: IK08
- prodejní obal: 1 ks, krabice



**ZU220.6** 1/-/-/1  
15 46 137 500 ZU220.6

- příkon: 200 W
- světelný tok: 34 000 lm
- teplota chromatičnosti: 4 000 K
- barva světla: neutrální bílá
- index podání barev (CRI): Ra > 80
- napětí: 220–240 V~
- krytí: IP65
- úhel vyzařování: 90°
- rozměr: průměr 340 × 178 mm

- délka přívodního kabelu: 30 cm
- materiál přívodního kabelu: guma
- materiál těla: hliník
- stupeň ochrany proti mechanickým nárazům: IK08
- prodejní obal: 1 ks, krabice



**ZU220.9** 1/-/-/1  
15 46 137 400 ZU220.9

- příkon: 200 W
- světelný tok: 34 000 lm
- teplota chromatičnosti: 4 000 K
- barva světla: neutrální bílá
- index podání barev (CRI): Ra > 80
- napětí: 220–240 V~
- krytí: IP65
- úhel vyzařování: 120°
- rozměr: průměr 340 × 178 mm
- délka přívodního kabelu: 30 cm
- materiál přívodního kabelu: guma
- materiál těla: hliník
- stupeň ochrany proti mechanickým nárazům: IK08
- prodejní obal: 1 ks, krabice

**ZU220.12**

1/-/-/1

15 46 137 300

ZU220.12



- produkt: 0–10 V konvertor pro Highbay
- rozměr: průměr 55 × 29 mm
- materiál: plast (PC) + kov
- určeno pro: Highbay ZU210/215/220
- prodejní obal: 1 ks, krabice

**ZU9001**

1/-/-/144

15 46 009 001

ZU9001



- produkt: DALI konvertor pro Highbay
- rozměr: průměr 55 × 29 mm
- materiál: plast (PC) + kov
- určeno pro: Highbay ZU210/215/220
- prodejní obal: 1 ks, krabice

**ZU9002**

1/-/-/144

15 46 009 002

ZU9002



- produkt: držák pro Highbay
- rozměr: 254 × 115 × 50 mm
- materiál: hliník
- určeno pro: Highbay ZU210/215/220
- prodejní obal: 1 ks, sáček

**ZU9902**

1/-/-/20

15 46 009 902

ZU9902

## Svítidla

## Prachotěsy

## PROFI PLUS

## MISTY

- moderní a úsporná náhrada za starší zářivková svítidla
- ideální k osvětlení skladů, hal, garáží podchodů nebo chodeb
- vysoká světelná účinnost a dlouhá životnost
- možnost průchozího zapojení
- vysoké krytí IP66, nerezové klipy
- neutrální nebo studená barva světla
- 5 let záruka

- rozměr: 1 220 × 85 × 80 mm
- příkon: 37 W
- světelný tok: 5 300 lm
- teplota chromatičnosti: 4 000 K
- index podání barev (CRI): Ra >80
- úhel vyzařování: 120°
- krytí: IP66
- průběžná montáž
- rozsah pracovní teploty: -20 °C až +40 °C

- materiál spon: nerez
- napětí: 220–240 V
- třída ochrany: I
- prodejní obal: 1 ks, krabice

**ZT1520**

1/-/-/9

15 46 136 300

ZT1520

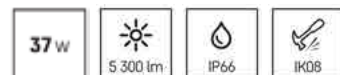

- rozměr: 1 220 × 85 × 80 mm
- příkon: 36 W
- světelný tok: 5 200 lm
- teplota chromatičnosti: 4 000 K
- index podání barev (CRI): Ra >80
- úhel vyzařování: 120°
- krytí: IP66
- průběžná montáž
- rozsah pracovní teploty: -20 °C až +35 °C

- možnost stmívání: ano
- materiál spon: nerez
- napětí: 220–240 V
- třída ochrany: I
- prodejní obal: 1 ks, krabice

**ZT1520D**

1/-/-/9

15 46 136 301

ZT1520D



- rozměr: 1 220 × 85 × 80 mm
- příkon: 40 W
- světelný tok: 5 300 lm
- teplota chromatičnosti: 4 000 K
- index podání barev (CRI): Ra >80
- úhel vyzařování: 120°
- krytí: IP66
- průběžná montáž
- rozsah pracovní teploty: -20 °C až +40 °C

- materiál spon: nerez
- napětí: 220–240 V
- třída ochrany: I
- světelný tok v nouzovém režimu: 630 lm
- výdrž baterie: 3 hodiny
- záruka na baterii: 2 roky
- prodejní obal: 1 ks, krabice

**ZT1520E**

1/-/-/9

15 46 136 302

ZT1520E



- rozměr: 1 520 × 85 × 80 mm
- příkon: 53 W
- světelný tok: 7 700 lm
- teplota chromatičnosti: 4 000 K
- index podání barev (CRI): Ra >80
- úhel vyzařování: 120°
- krytí: IP66
- průběžná montáž
- rozsah pracovní teploty: -20 °C až +40 °C

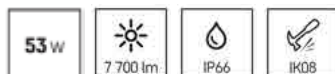

- materiál spon: nerez
- napětí: 220–240 V
- třída ochrany: I
- prodejní obal: 1 ks, krabice



**ZT1620**  
15 46 136 400

1/-/-/9  
ZT1620

- rozměr: 1 520 × 85 × 80 mm
- příkon: 53 W
- světelný tok: 7 700 lm
- teplota chromatičnosti: 4 000 K
- index podání barev (CRI): Ra >80
- úhel vyzařování: 120°
- krytí: IP66
- průběžná montáž
- rozsah pracovní teploty: -20 °C až +35 °C



- možnost stmívání: ano
- materiál spon: nerez
- napětí: 220–240 V
- třída ochrany: I
- prodejní obal: 1 ks, krabice



**ZT1620D**  
15 46 136 401

1/-/-/9  
ZT1620D

- rozměr: 1 520 × 85 × 80 mm
- příkon: 56 W
- světelný tok: 7 700 lm
- teplota chromatičnosti: 4 000 K
- index podání barev (CRI): Ra >80
- úhel vyzařování: 120°
- krytí: IP66
- průběžná montáž
- rozsah pracovní teploty: -20 °C až +40 °C

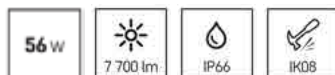

- materiál spon: nerez
- napětí: 220–240 V
- třída ochrany: I
- světelný tok v nouzovém režimu: 630 lm
- výdrž baterie: 3 hodiny
- záruka na baterii: 2 roky



**ZT1620E**  
15 46 136 402

1/-/-/9  
ZT1620E

- rozměr: 1 220 × 85 × 80 mm
- příkon: 37 W
- světelný tok: 5 300 lm
- teplota chromatičnosti: 6 500 K
- index podání barev (CRI): Ra >80
- úhel vyzařování: 120°
- krytí: IP66
- průběžná montáž
- rozsah pracovní teploty: -20 °C až +40 °C



- materiál spon: nerez
- napětí: 220–240 V
- třída ochrany: I
- prodejní obal: 1 ks, krabice



**ZT1530**  
15 46 136 500

1/-/-/9  
ZT1530

- rozměr: 1 520 × 85 × 80 mm
- příkon: 53 W
- světelný tok: 7 700 lm
- teplota chromatičnosti: 6 500 K
- index podání barev (CRI): Ra >80
- úhel vyzařování: 120°
- krytí: IP66
- průběžná montáž
- rozsah pracovní teploty: -20 °C až +40 °C

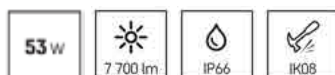

- materiál spon: nerez
- napětí: 220–240 V
- třída ochrany: I
- prodejní obal: 1 ks, krabice



**ZT1630**  
15 46 136 600

1/-/-/9  
ZT1630



## Svítidla

## Prachotěsy

## PROFI

## FESTY

- moderní a úsporná náhrada za starší zářivková svítidla
- ideální k osvětlení skladů, hal, garáží podchodů nebo chodeb
- vysoká světelná účinnost a dlouhá životnost
- možnost průchozího zapojení
- vysoké krytí IP65
- 3 roky záruka

- rozměr: 638 × 68 × 56 mm
- příkon: 18 W
- světelný tok: 1 700 lm
- teplota chromatičnosti: 4 000 K
- index podání barev (CRI): Ra >80
- úhel vyzařování: 120°
- krytí: IP65
- průběžná montáž
- rozsah pracovní teploty: -20 °C až +35 °C



- materiál: plast (PC)
- materiál spon: nemá spony
- napětí: 220-240 V
- třída ochrany: II
- prodejní obal: 1 ks, krabice

**ZT4020**

1/-/-15

15 46 136 000

ZT4020

- rozměr: 1 238 × 68 × 56 mm
- příkon: 36 W
- světelný tok: 3 600 lm
- teplota chromatičnosti: 4 000 K
- index podání barev (CRI): Ra >80
- úhel vyzařování: 120°
- krytí: IP65
- průběžná montáž
- rozsah pracovní teploty: -20 °C až +35 °C



- materiál: plast (PC)
- materiál spon: nerez
- napětí: 220-240 V
- třída ochrany: II
- prodejní obal: 1 ks, krabice

**ZT4120**

1/-/-12

15 46 136 100

ZT4120

- rozměr: 1 538 × 68 × 56 mm
- příkon: 55 W
- světelný tok: 5 500 lm
- teplota chromatičnosti: 4 000 K
- index podání barev (CRI): Ra >80
- úhel vyzařování: 120°
- krytí: IP65
- průběžná montáž
- rozsah pracovní teploty: -20 °C až +40 °C

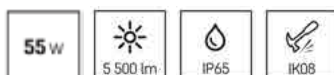

- materiál: plast (PC)
- materiál spon: nemá spony
- napětí: 220-240 V
- třída ochrany: II
- prodejní obal: 1 ks, krabice

**ZT4220**

1/-/-9

15 46 136 200

ZT4220

## Svítidla

## Prachotěsy

## ESSENTIAL

## DUSTY

- moderní a úsporná náhrada za starší zářivková svítidla
- ideální k osvětlení skladů, hal, garáží podchodů nebo chodeb
- možnost průchozího zapojení
- vysoké krytí IP65
- 3 roky záruka

- rozměr: 754 × 53 × 35 mm
- příkon: 18 W
- světelný tok: 1 700 lm
- teplota chromatičnosti: 4 000 K
- index podání barev (CRI): Ra >80
- úhel vyzařování: 120°
- krytí: IP65
- průběžná montáž
- rozsah pracovní teploty: -15 °C až +35 °C



- materiál: plast (PC)
- materiál spon: nemá spony
- napětí: 220-240 V
- třída ochrany: II
- prodejní obal: 1 ks, blistr

**ZT3020**

1/-/-/20

15 46 135 700

ZT3020

- rozměr: 1 284 × 53 × 35 mm
- příkon: 37 W
- světelný tok: 3 800 lm
- teplota chromatičnosti: 4 000 K
- index podání barev (CRI): Ra >80
- úhel vyzařování: 120°
- krytí: IP65
- průběžná montáž
- rozsah pracovní teploty: -15 °C až +35 °C



- materiál: plast (PC)
- materiál spon: nemá spony
- napětí: 220-240 V
- třída ochrany: II
- prodejní obal: 1 ks, blistr

**ZT3120**

1/-/-/20

15 46 135 800

ZT3120

- rozměr: 1 564 × 53 × 35 mm
- příkon: 45 W
- světelný tok: 4 500 lm
- teplota chromatičnosti: 4 000 K
- index podání barev (CRI): Ra >80
- úhel vyzařování: 120°
- krytí: IP65
- průběžná montáž
- rozsah pracovní teploty: -20 °C až +35 °C

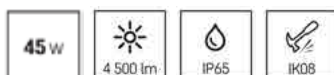

- materiál: plast (PC)
- materiál spon: nemá spony
- napětí: 220-240 V
- třída ochrany: II
- prodejní obal: 1 ks, blistr

**ZT3220**

1/-/-/20

15 46 135 900

ZT3220

# Svítidla

## Reflektory

### PROFI PLUS

#### AGENO

- SMD technologie – LED čipy PHILIPS LUMILEDS
- světelná účinnost až 133 lm/W
- hliníkové tělo, gumový přívodní kabel
- IP65 – vhodné pro venkovní použití
- unikátní design, snadná instalace pomocí držáku
- materiál difuzoru: plast (PC)
- 5 let záruka

- příkon: 15 W
- světelný tok: 1 700 lm
- teplota chromatičnosti: 4 000 K
- barva světla: neutrální bílá
- index podání barev (CRI): Ra > 80
- napětí: 100–240 V
- krytí: IP65
- úhel vyzařování: 120 × 90°
- rozměr: 112 × 86 × 45 mm

- délka přívodního kabelu: 1 m
- materiál přívodního kabelu: guma
- typ přívodního kabelu: H05RN-F
- materiál těla: hliník
- stupeň ochrany proti mechanickým nárazům: IK08
- prodejní obal: 1 ks, krabice



ZS2412

1/-/-10

15 31 241 200

ZS2412

- příkon: 30 W
- světelný tok: 3 500 lm
- teplota chromatičnosti: 4 000 K
- barva světla: neutrální bílá
- index podání barev (CRI): Ra > 80
- napětí: 100–240 V
- krytí: IP65
- úhel vyzařování: 120 × 90°
- rozměr: 173 × 130 × 50 mm

- délka přívodního kabelu: 1 m
- materiál přívodního kabelu: guma
- typ přívodního kabelu: H05RN-F
- materiál těla: hliník
- stupeň ochrany proti mechanickým nárazům: IK08
- prodejní obal: 1 ks, krabice



ZS2422

1/-/-10

15 31 242 200

ZS2422

- příkon: 50 W
- světelný tok: 5 700 lm
- teplota chromatičnosti: 4 000 K
- barva světla: neutrální bílá
- index podání barev (CRI): Ra > 80
- napětí: 100–240 V
- krytí: IP65
- úhel vyzařování: 120 × 90°
- rozměr: 221 × 156 × 52 mm

- délka přívodního kabelu: 1 m
- materiál přívodního kabelu: guma
- typ přívodního kabelu: H05RN-F
- materiál těla: hliník
- stupeň ochrany proti mechanickým nárazům: IK08
- prodejní obal: 1 ks, krabice



ZS2432

1/-/-6

15 31 243 200

ZS2432

- příkon: 100 W
- světelný tok: 13 000 lm
- teplota chromatičnosti: 4 000 K
- barva světla: neutrální bílá
- index podání barev (CRI): Ra > 80
- napětí: 100–240 V
- krytí: IP65
- úhel vyzařování: 120 × 90°
- rozměr: 321 × 280 × 85 mm



- délka přívodního kabelu: 1 m
- materiál přívodního kabelu: guma
- typ přívodního kabelu: H05RN-F
- materiál těla: hliník
- stupeň ochrany proti mechanickým nárazům: IK08
- prodejní obal: 1 ks, krabice



ZS2452

1/-/-1

15 31 245 200

ZS2452

- příkon: 150 W
- světelný tok: 20 000 lm
- teplota chromatičnosti: 4 000 K
- barva světla: neutrální bílá
- index podání barev (CRI): Ra > 80
- napětí: 100–240 V
- krytí: IP65
- úhel vyzařování: 120 × 90°
- rozměr: 321 × 280 × 85 mm



- délka přívodního kabelu: 1 m
- materiál přívodního kabelu: guma
- typ přívodního kabelu: H05RN-F
- materiál těla: hliník
- stupeň ochrany proti mechanickým nárazům: IK08
- prodejní obal: 1 ks, krabice



ZS2462

1/-/-1

15 31 246 200

ZS2462

- příkon: 300 W
- světelný tok: 40 000 lm
- teplota chromatičnosti: 4 000 K
- barva světla: neutrální bílá
- index podání barev (CRI): Ra > 80
- napětí: 100–240 V
- krytí: IP65
- úhel vyzařování: 120 × 90°
- rozměr: 321 × 465 × 95 mm



- délka přívodního kabelu: 1 m
- materiál přívodního kabelu: guma
- typ přívodního kabelu: H05RN-F
- materiál těla: hliník
- stupeň ochrany proti mechanickým nárazům: IK08
- prodejní obal: 1 ks, krabice



ZS2472

1/-/-1

15 31 247 200

ZS2472

## ASIMO

- SMD technologie
- světelná účinnost až 110 lm/W
- hliníkové tělo, gumový přívodní kabel
- IP66 – vhodné pro venkovní použití
- tvar a šířka světelného kužele optimalizována pro konkrétní použití
- unikátní design, snadná instalace pomocí držáku
- materiál difuzoru: sklo
- 5 let záruka

- příkon: 50 W
- světelný tok: 5 500 lm
- teplota chromatičnosti: 4 000 K
- barva světla: neutrální bílá
- index podání barev (CRI): Ra > 80
- napětí: 220–240 V~
- krytí: IP66
- úhel vyzařování: 55 × 125°
- rozměr: 190 × 200 × 55 mm



- délka přívodního kabelu: 1 m
- materiál přívodního kabelu: guma
- materiál těla: hliník
- stupeň ochrany proti mechanickým nárazům: IK08
- prodejní obal: 1 ks, krabice



ZS1050A

1/-/-1

15 31 105 000

ZS1050A

- příkon: 50 W
- světelný tok: 5 500 lm
- teplota chromatičnosti: 4 000 K
- barva světla: neutrální bílá
- index podání barev (CRI): Ra > 80
- napětí: 220–240 V~
- krytí: IP66
- úhel vyzařování: 26 × 60°
- rozměr: 190 × 200 × 55 mm



- délka přívodního kabelu: 1 m
- materiál přívodního kabelu: guma
- materiál těla: hliník
- stupeň ochrany proti mechanickým nárazům: IK08
- prodejní obal: 1 ks, krabice

**ZS1050B**

1/-/-1

15 31 105 001

ZS1050B

- příkon: 50 W
- světelný tok: 5 500 lm
- teplota chromatičnosti: 4 000 K
- barva světla: neutrální bílá
- index podání barev (CRI): Ra > 80
- napětí: 220–240 V~
- krytí: IP66
- úhel vyzařování: 60°
- rozměr: 190 × 200 × 55 mm

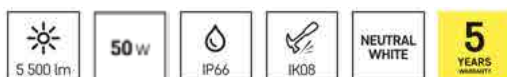

- délka přívodního kabelu: 1 m
- materiál přívodního kabelu: guma
- materiál těla: hliník
- stupeň ochrany proti mechanickým nárazům: IK08
- prodejní obal: 1 ks, krabice

**ZS1050N**

1/-/-1

15 31 105 002

ZS1050N

- příkon: 100 W
- světelný tok: 11 000 lm
- teplota chromatičnosti: 4 000 K
- barva světla: neutrální bílá
- index podání barev (CRI): Ra > 80
- napětí: 220–240 V~
- krytí: IP66
- úhel vyzařování: 55 × 125°
- rozměr: 230 × 240 × 61 mm

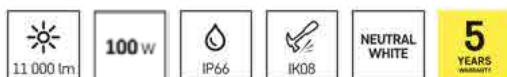

- délka přívodního kabelu: 1 m
- materiál přívodního kabelu: guma
- materiál těla: hliník
- stupeň ochrany proti mechanickým nárazům: IK08
- prodejní obal: 1 ks, krabice

**ZS1100A**

1/-/-1

15 31 110 000

ZS1100A

- příkon: 100 W
- světelný tok: 11 000 lm
- teplota chromatičnosti: 4 000 K
- barva světla: neutrální bílá
- index podání barev (CRI): Ra > 80
- napětí: 220–240 V~
- krytí: IP66
- úhel vyzařování: 26 × 60°
- rozměr: 230 × 240 × 61 mm



- délka přívodního kabelu: 1 m
- materiál přívodního kabelu: guma
- materiál těla: hliník
- stupeň ochrany proti mechanickým nárazům: IK08
- prodejní obal: 1 ks, krabice

**ZS1100B**

1/-/-1

15 31 110 001

ZS1100B

- příkon: 100 W
- světelný tok: 11 000 lm
- teplota chromatičnosti: 4 000 K
- barva světla: neutrální bílá
- index podání barev (CRI): Ra > 80
- napětí: 220–240 V~
- krytí: IP66
- úhel vyzařování: 60°
- rozměr: 230 × 240 × 61 mm



- délka přívodního kabelu: 1 m
- materiál přívodního kabelu: guma
- materiál těla: hliník
- stupeň ochrany proti mechanickým nárazům: IK08
- prodejní obal: 1 ks, krabice

**ZS1100N**

1/-/-1

15 31 110 002

ZS1100N

- příkon: 200 W
- světelný tok: 22 000 lm
- teplota chromatičnosti: 4 000 K
- barva světla: neutrální bílá
- index podání barev (CRI): Ra > 80
- napětí: 220–240 V~
- krytí: IP66
- úhel vyzařování: 55 × 125°
- rozměr: 300 × 305 × 70 mm



- délka přívodního kabelu: 1 m
- materiál přívodního kabelu: guma
- materiál těla: hliník
- stupeň ochrany proti mechanickým nárazům: IK08
- prodejní obal: 1 ks, krabice

**ZS1200A**

1/-/-1

15 31 120 000

ZS1200A

- příkon: 200 W
- světelný tok: 22 000 lm
- teplota chromatičnosti: 4 000 K
- barva světla: neutrální bílá
- index podání barev (CRI): Ra > 80
- napětí: 220–240 V~
- krytí: IP66
- úhel vyzařování: 26 × 60°
- rozměr: 300 × 305 × 70 mm

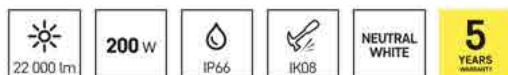

- délka přívodního kabelu: 1 m
- materiál přívodního kabelu: guma
- materiál těla: hliník
- stupeň ochrany proti mechanickým nárazům: IK08
- prodejní obal: 1 ks, krabice

**ZS1200B**

1/-/-1

15 31 120 001

ZS1200B

- příkon: 200 W
- světelný tok: 22 000 lm
- teplota chromatičnosti: 4 000 K
- barva světla: neutrální bílá
- index podání barev (CRI): Ra > 80
- napětí: 220–240 V~
- krytí: IP66
- úhel vyzařování: 60°
- rozměr: 300 × 305 × 70 mm



- délka přívodního kabelu: 1 m
- materiál přívodního kabelu: guma
- materiál těla: hliník
- stupeň ochrany proti mechanickým nárazům: IK08
- prodejní obal: 1 ks, krabice

**ZS1200N**

1/-/-1

15 31 120 002

ZS1200N

- příkon: 300 W
- světelný tok: 33 000 lm
- teplota chromatičnosti: 4 000 K
- barva světla: neutrální bílá
- index podání barev (CRI): Ra > 80
- napětí: 220–240 V~
- krytí: IP66
- úhel vyzařování: 55 × 125°
- rozměr: 363 × 370 × 80 mm



- délka přívodního kabelu: 1 m
- materiál přívodního kabelu: guma
- materiál těla: hliník
- stupeň ochrany proti mechanickým nárazům: IK08
- prodejní obal: 1 ks, krabice

**ZS1300A**

1/-/-1

15 31 130 000

ZS1300A

- příkon: 300 W
- světelný tok: 33 000 lm
- teplota chromatičnosti: 4 000 K
- barva světla: neutrální bílá
- index podání barev (CRI): Ra > 80
- napětí: 220–240 V~
- krytí: IP66
- úhel vyzařování: 26 × 60°
- rozměr: 363 × 370 × 80 mm



- délka přívodního kabelu: 1 m
- materiál přívodního kabelu: guma
- materiál těla: hliník
- stupeň ochrany proti mechanickým nárazům: IK08
- prodejní obal: 1 ks, krabice

**ZS1300B**

1/-/-1

15 31 130 001

ZS1300B

- příkon: 300 W
- světelný tok: 33 000 lm
- teplota chromatičnosti: 4 000 K
- barva světla: neutrální bílá
- index podání barev (CRI): Ra > 80
- napětí: 220–240 V~
- krytí: IP66
- úhel vyzařování: 60°
- rozměr: 363 × 370 × 80 mm

- délka přívodního kabelu: 1 m
- materiál přívodního kabelu: guma
- materiál těla: hliník
- stupeň ochrany proti mechanickým nárazům: IK08
- prodejní obal: 1 ks, krabice

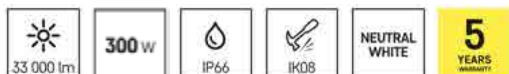
**ZS1300N**

1/-/-1

15 31 130 002

ZS1300N

## Svítidla

## Reflektory

## PROFI

## INOVO

- SMD technologie
- světelná účinnost až 110 lm/W
- hliníkové tělo, gumový přívodní kabel
- IP65 – vhodné pro venkovní použití
- detekční úhel PIR senzoru: 120°
- neutrální bílé sklo, skleněný difuzor
- přívodní kabel s plastovou spojkou
- 5 let záruka

- příkon: 10 W
- světelný tok: 1 100 lm
- teplota chromatičnosti: 4 000 K
- barva světla: neutrální bílá
- index podání barev (CRI): Ra > 80
- napětí: 220–240 V~
- krytí: IP65
- úhel vyzařování: 120°
- rozměr: 95 × 70 × 27 mm

- délka přívodního kabelu: 30 cm
- materiál přívodního kabelu: guma
- materiál těla: hliník
- stupeň ochrany proti mechanickým nárazům: IK07
- prodejní obal: 1 ks, krabice

**ZS2612**

1/-/-30

15 31 242 612

ZS2612

- příkon: 20 W
- světelný tok: 2 200 lm
- teplota chromatičnosti: 4 000 K
- barva světla: neutrální bílá
- index podání barev (CRI): Ra > 80
- napětí: 220–240 V~
- krytí: IP65
- úhel vyzařování: 120°
- rozměr: 135 × 95 × 28 mm

- délka přívodního kabelu: 30 cm
- materiál přívodního kabelu: guma
- materiál těla: hliník
- stupeň ochrany proti mechanickým nárazům: IK07
- prodejní obal: 1 ks, krabice

**ZS2622**

1/-/-20

15 31 242 622

ZS2622

- příkon: 30 W
- světelný tok: 3 300 lm
- teplota chromatičnosti: 4 000 K
- barva světla: neutrální bílá
- index podání barev (CRI): Ra > 80
- napětí: 220–240 V~
- krytí: IP65
- úhel vyzařování: 120°
- rozměr: 160 × 110 × 28 mm

- délka přívodního kabelu: 30 cm
- materiál přívodního kabelu: guma
- materiál těla: hliník
- stupeň ochrany proti mechanickým nárazům: IK07
- prodejní obal: 1 ks, krabice

**ZS2632**

1/-/-10

15 31 242 632

ZS2632



- příkon: 50 W
- světelný tok: 5 500 lm
- teplota chromatičnosti: 4 000 K
- barva světla: neutrální bílá
- index podání barev (CRI): Ra > 80
- napětí: 220–240 V~
- krytí: IP65
- úhel vyzařování: 120°
- rozměr: 200 × 145 × 28 mm

- délka přívodního kabelu: 30 cm
- materiál přívodního kabelu: guma
- materiál těla: hliník
- stupeň ochrany proti mechanickým nárazům: IK07
- prodejní obal: 1 ks, krabice

**ZS2642**

1/-/-10

15 31 242 642

ZS2642



- příkon: 100 W
- světelný tok: 11 000 lm
- teplota chromatičnosti: 4 000 K
- barva světla: neutrální bílá
- index podání barev (CRI): Ra > 80
- napětí: 220–240 V~
- krytí: IP65
- úhel vyzařování: 120°
- rozměr: 300 × 220 × 42 mm

- délka přívodního kabelu: 30 cm
- materiál přívodního kabelu: guma
- materiál těla: hliník
- stupeň ochrany proti mechanickým nárazům: IK08
- prodejní obal: 1 ks, krabice

**ZS2652**

1/-/-5

15 31 242 652

ZS2652



- příkon: 150 W
- světelný tok: 16 500 lm
- teplota chromatičnosti: 4 000 K
- barva světla: neutrální bílá
- index podání barev (CRI): Ra > 80
- napětí: 220–240 V~
- krytí: IP65
- úhel vyzařování: 120°
- rozměr: 335 × 270 × 43 mm

- délka přívodního kabelu: 30 cm
- materiál přívodního kabelu: guma
- materiál těla: hliník
- stupeň ochrany proti mechanickým nárazům: IK08
- prodejní obal: 1 ks, krabice

**ZS2662**

1/-/-3

15 31 242 662

ZS2662



- příkon: 200 W
- světelný tok: 22 000 lm
- teplota chromatičnosti: 4 000 K
- barva světla: neutrální bílá
- index podání barev (CRI): Ra > 80
- napětí: 220–240 V~
- krytí: IP65
- úhel vyzařování: 120°
- rozměr: 390 × 300 × 49 mm

- délka přívodního kabelu: 30 cm
- materiál přívodního kabelu: guma
- materiál těla: hliník
- stupeň ochrany proti mechanickým nárazům: IK08
- prodejní obal: 1 ks, krabice

**ZS2672**

1/-/-2

15 31 242 672

ZS2672





- příkon: 10 W
- světelný tok: 1 100 lm
- teplota chromatičnosti: 4 000 K
- barva světla: neutrální bílá
- index podání barev (CRI): Ra > 80
- napětí: 220–240 V~
- krytí: IP65
- úhel vyzařování: 120°
- rozměr: 95 × 70 × 27 mm



- délka přívodního kabelu: 30 cm
- materiál přívodního kabelu: guma
- materiál těla: hliník
- stupeň ochrany proti mechanickým nárazům: IK06
- prodejní obal: 1 ks, krabice



ZS2712

1/-/-20

15 31 242 712

ZS2712

- příkon: 20 W
- světelný tok: 2 200 lm
- teplota chromatičnosti: 4 000 K
- barva světla: neutrální bílá
- index podání barev (CRI): Ra > 80
- napětí: 220–240 V~
- krytí: IP65
- úhel vyzařování: 120°
- rozměr: 135 × 95 × 28 mm



- délka přívodního kabelu: 30 cm
- materiál přívodního kabelu: guma
- materiál těla: hliník
- stupeň ochrany proti mechanickým nárazům: IK06
- prodejní obal: 1 ks, krabice



ZS2722

1/-/-20

15 31 242 722

ZS2722

- příkon: 30 W
- světelný tok: 3 300 lm
- teplota chromatičnosti: 4 000 K
- barva světla: neutrální bílá
- index podání barev (CRI): Ra > 80
- napětí: 220–240 V~
- krytí: IP65
- úhel vyzařování: 120°
- rozměr: 160 × 110 × 28 mm



- délka přívodního kabelu: 30 cm
- materiál přívodního kabelu: guma
- materiál těla: hliník
- stupeň ochrany proti mechanickým nárazům: IK06
- prodejní obal: 1 ks, krabice



ZS2732

1/-/-10

15 31 242 732

ZS2732

- příkon: 50 W
- světelný tok: 5 500 lm
- teplota chromatičnosti: 4 000 K
- barva světla: neutrální bílá
- index podání barev (CRI): Ra > 80
- napětí: 220–240 V~
- krytí: IP65
- úhel vyzařování: 120°
- rozměr: 200 × 145 × 28 mm



- délka přívodního kabelu: 30 cm
- materiál přívodního kabelu: guma
- materiál těla: hliník
- stupeň ochrany proti mechanickým nárazům: IK06
- prodejní obal: 1 ks, krabice



ZS2742

1/-/-10

15 31 242 742

ZS2742

# Svítidla

## Reflektory

### CLASSIC

#### ILIO

- hliníkové tělo s unikátním tenkým designem
- detekční úhel PIR senzoru: 120°
- světelná účinnost: 90 lm/W
- moderní plastový difuzor v bílém provedení
- svorkovnice k připojení přívodního kabelu uvnitř reflektoru
- zkosená montážní konzole umožňující snadnější instalaci na zed'
- 3 roky záruka

- příkon: 10,5 W
- světelný tok: 950 lm
- teplota chromatičnosti: 4 000 K
- barva světla: neutrální bílá
- index podání barev (CRI): Ra > 80
- napětí: 220–240 V~
- krytí: IP65
- úhel vyzařování: 120°
- rozměr: 114 × 99 × 51 mm

- materiál těla: hliník
- stupeň ochrany proti mechanickým nárazům: IK08
- prodejní obal: 1 ks, krabice

**ZS2510**

1/-/-20

15 31 252 510

ZS2510



- příkon: 21 W
- světelný tok: 1 900 lm
- teplota chromatičnosti: 4 000 K
- barva světla: neutrální bílá
- index podání barev (CRI): Ra > 80
- napětí: 220–240 V~
- krytí: IP65
- úhel vyzařování: 120°
- rozměr: 147 × 123 × 55 mm

- materiál těla: hliník
- stupeň ochrany proti mechanickým nárazům: IK08
- prodejní obal: 1 ks, krabice

**ZS2520**

1/-/-20

15 31 252 520

ZS2520



- příkon: 31 W
- světelný tok: 2 800 lm
- teplota chromatičnosti: 4 000 K
- barva světla: neutrální bílá
- index podání barev (CRI): Ra > 80
- napětí: 220–240 V~
- krytí: IP65
- úhel vyzařování: 120°
- rozměr: 178 × 148 × 55 mm

- materiál těla: hliník
- stupeň ochrany proti mechanickým nárazům: IK08
- prodejní obal: 1 ks, krabice

**ZS2530**

1/-/-12

15 31 252 530

ZS2530



- příkon: 51 W
- světelný tok: 4 600 lm
- teplota chromatičnosti: 4 000 K
- barva světla: neutrální bílá
- index podání barev (CRI): Ra > 80
- napětí: 220–240 V~
- krytí: IP65
- úhel vyzařování: 120°
- rozměr: 208 × 170 × 55 mm

- materiál těla: hliník
- stupeň ochrany proti mechanickým nárazům: IK08
- prodejní obal: 1 ks, krabice

**ZS2540**

1/-/-10

15 31 252 540

ZS2540

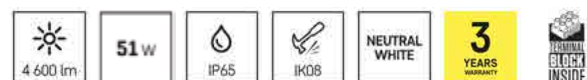

- příkon: 10,5 W
- světelný tok: 950 lm
- teplota chromatičnosti: 4 000 K
- barva světla: neutrální bílá
- index podání barev (CRI): Ra > 80
- napětí: 220–240 V~
- krytí: IP44
- úhel vyzařování: 120°
- rozměr: 114 × 162 × 75 mm

- materiál těla: hliník
- stupeň ochrany proti mechanickým nárazům: IK06
- prodejní obal: 1 ks, krabice

**ZS2910**

1/-/-18

15 31 252 910

ZS2910

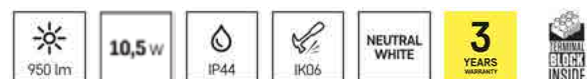

- příkon: 21 W
- světelný tok: 1 900 lm
- teplota chromatičnosti: 4 000 K
- barva světla: neutrální bílá
- index podání barev (CRI): Ra > 80
- napětí: 220–240 V~
- krytí: IP44
- úhel vyzařování: 120°
- rozměr: 147 × 175 × 75 mm

- materiál přívodního kabelu: guma
- materiál těla: hliník
- stupeň ochrany proti mechanickým nárazům: IK06
- prodejní obal: 1 ks, krabice

**ZS2920**

1/-/-12

15 31 252 920

ZS2920



- příkon: 31 W
- světelný tok: 2 800 lm
- teplota chromatičnosti: 4 000 K
- barva světla: neutrální bílá
- index podání barev (CRI): Ra > 80
- napětí: 220–240 V~
- krytí: IP44
- úhel vyzařování: 120°
- rozměr: 178 × 201 × 75 mm

- materiál těla: hliník
- stupeň ochrany proti mechanickým nárazům: IK06
- prodejní obal: 1 ks, krabice

**ZS2930**

1/-/-10

15 31 252 930

ZS2930



- příkon: 50 W
- světelný tok: 4 000 lm
- teplota chromatičnosti: 4 000 K
- barva světla: neutrální bílá
- index podání barev (CRI): Ra > 80
- napětí: 220–240 V~
- krytí: IP44
- úhel vyzařování: 120°
- rozměr: 208 × 223 × 75 mm

- materiál těla: hliník
- stupeň ochrany proti mechanickým nárazům: IK06
- prodejní obal: 1 ks, krabice

**ZS2940**

1/-/-5

15 31 252 940

ZS2940



## TAMBO

- hliníkové tělo s čistým designem
- detekční úhel PIR senzoru: 120°
- světelná účinnost: 80 lm/W
- moderní plastový difuzor v bílém provedení
- úhel vyzařování: 120°
- zkosená montážní konzole umožňující snadnější instalaci na zed'
- 3 roky záruka

- příkon: 10,5 W
- světelný tok: 800 lm
- teplota chromatičnosti: 4 000 K
- barva světla: neutrální bílá
- index podání barev (CRI): Ra > 80
- napětí: 220-240 V~
- krytí: IP65
- úhel vyzařování: 120°
- rozměr: 105 × 102 × 55 mm



- délka přívodního kabelu: 30 cm
- materiál přívodního kabelu: guma
- materiál těla: hliník
- stupeň ochrany proti mechanickým nárazům: IK08
- prodejní obal: 1 ks, krabice



ZS2511

1/-/-14

15 31 242 511

ZS2511

- příkon: 20 W
- světelný tok: 1 600 lm
- teplota chromatičnosti: 4 000 K
- barva světla: neutrální bílá
- index podání barev (CRI): Ra > 80
- napětí: 220-240 V~
- krytí: IP65
- úhel vyzařování: 120°
- rozměr: 135 × 101 × 55 mm



- délka přívodního kabelu: 30 cm
- materiál přívodního kabelu: guma
- materiál těla: hliník
- stupeň ochrany proti mechanickým nárazům: IK08
- prodejní obal: 1 ks, krabice



ZS2521

1/-/-12

15 31 242 521

ZS2521

- příkon: 30,5 W
- světelný tok: 2 600 lm
- teplota chromatičnosti: 4 000 K
- barva světla: neutrální bílá
- index podání barev (CRI): Ra > 80
- napětí: 220-240 V~
- krytí: IP65
- úhel vyzařování: 120°
- rozměr: 165 × 114 × 55 mm



- délka přívodního kabelu: 30 cm
- materiál přívodního kabelu: guma
- materiál těla: hliník
- stupeň ochrany proti mechanickým nárazům: IK08
- prodejní obal: 1 ks, krabice



ZS2531

1/-/-10

15 31 242 531

ZS2531

- příkon: 51 W
- světelný tok: 4 300 lm
- teplota chromatičnosti: 4 000 K
- barva světla: neutrální bílá
- index podání barev (CRI): Ra > 80
- napětí: 220-240 V~
- krytí: IP65
- úhel vyzařování: 120°
- rozměr: 210 × 142 × 55 mm



- délka přívodního kabelu: 30 cm
- materiál přívodního kabelu: guma
- materiál těla: hliník
- stupeň ochrany proti mechanickým nárazům: IK08
- prodejní obal: 1 ks, krabice



ZS2541

1/-/-7

15 31 242 541

ZS2541

- příkon: 10,5 W
- světelný tok: 800 lm
- teplota chromatičnosti: 4 000 K
- barva světla: neutrální bílá
- index podání barev (CRI): Ra > 80
- napětí: 220–240 V~
- krytí: IP54
- úhel vyzařování: 120°
- rozměr: 105 × 143 × 64 mm



- délka přívodního kabelu: 30 cm
- materiál přívodního kabelu: guma
- materiál těla: hliník
- stupeň ochrany proti mechanickým nárazům: IK06
- prodejní obal: 1 ks, krabice

**ZS2911**

1/-/-14

15 31 242 911

ZS2911

- příkon: 20 W
- světelný tok: 1 600 lm
- teplota chromatičnosti: 4 000 K
- barva světla: neutrální bílá
- index podání barev (CRI): Ra > 80
- napětí: 220–240 V~
- krytí: IP54
- úhel vyzařování: 120°
- rozměr: 135 × 165 × 64 mm



- délka přívodního kabelu: 30 cm
- materiál přívodního kabelu: guma
- materiál těla: hliník
- stupeň ochrany proti mechanickým nárazům: IK06
- prodejní obal: 1 ks, krabice

**ZS2921**

1/-/-12

15 31 242 921

ZS2921

- příkon: 30,5 W
- světelný tok: 2 600 lm
- teplota chromatičnosti: 4 000 K
- barva světla: neutrální bílá
- index podání barev (CRI): Ra > 80
- napětí: 220–240 V~
- krytí: IP54
- úhel vyzařování: 120°
- rozměr: 165 × 185 × 64 mm



- délka přívodního kabelu: 30 cm
- materiál přívodního kabelu: guma
- materiál těla: hliník
- stupeň ochrany proti mechanickým nárazům: IK06
- prodejní obal: 1 ks, krabice

**ZS2931**

1/-/-10

15 31 242 931

ZS2931

- příkon: 51 W
- světelný tok: 4 300 lm
- teplota chromatičnosti: 4 000 K
- barva světla: neutrální bílá
- index podání barev (CRI): Ra > 80
- napětí: 220–240 V~
- krytí: IP54
- úhel vyzařování: 120°
- rozměr: 210 × 217 × 64 mm



- délka přívodního kabelu: 30 cm
- materiál přívodního kabelu: guma
- materiál těla: hliník
- stupeň ochrany proti mechanickým nárazům: IK06
- prodejní obal: 1 ks, krabice

**ZS2941**

1/-/-7

15 31 242 941

ZS2941

# Svítidla

## Reflektory

### ESSENTIAL

## SIMPO

- odolné hliníkové tělo
- světelná účinnost: 85 lm/W
- skleněný difuzor, úhel vyzařování 110°
- gumový přívodní kabel
- zkosená montážní konzole ke snadnější instalaci na zeď
- detekční úhel PIR čidla: 120°

- příkon: 10,5 W
- světelný tok: 900 lm
- teplota chromatičnosti: 4 000 K
- barva světla: neutrální bílá
- index podání barev (CRI): Ra > 80
- napětí: 220–240 V~
- krytí: IP65
- úhel vyzařování: 110°
- rozměr: 90 × 24 × 78 mm

- délka přívodního kabelu: 20 cm
- materiál přívodního kabelu: guma
- typ přívodního kabelu: H05RN-F
- materiál těla: hliník
- prodejní obal: 1 ks, krabice

**ZS2212**

1/-/-/30

15 31 221 200

ZS2212

- příkon: 20,5 W
- světelný tok: 1 800 lm
- teplota chromatičnosti: 4 000 K
- barva světla: neutrální bílá
- index podání barev (CRI): Ra > 80
- napětí: 220–240 V~
- krytí: IP65
- úhel vyzařování: 110°
- rozměr: 108 × 26 × 96 mm

- délka přívodního kabelu: 20 cm
- materiál přívodního kabelu: guma
- typ přívodního kabelu: H05RN-F
- materiál těla: hliník
- prodejní obal: 1 ks, krabice

**ZS2222**

1/-/-/30

15 31 222 200

ZS2222

- příkon: 30 W
- světelný tok: 2 700 lm
- teplota chromatičnosti: 4 000 K
- barva světla: neutrální bílá
- index podání barev (CRI): Ra > 80
- napětí: 220–240 V~
- krytí: IP65
- úhel vyzařování: 110°
- rozměr: 143 × 28 × 114 mm

- délka přívodního kabelu: 20 cm
- materiál přívodního kabelu: guma
- typ přívodního kabelu: H05RN-F
- materiál těla: hliník
- prodejní obal: 1 ks, krabice

**ZS2232**

1/-/-/20

15 31 223 200

ZS2232

- příkon: 50 W
- světelný tok: 4 500 lm
- teplota chromatičnosti: 4 000 K
- barva světla: neutrální bílá
- index podání barev (CRI): Ra > 80
- napětí: 220–240 V~
- krytí: IP65
- úhel vyzařování: 110°
- rozměr: 183 × 28 × 145 mm



- délka přívodního kabelu: 20 cm
- materiál přívodního kabelu: guma
- typ přívodního kabelu: H05RN-F
- materiál těla: hliník
- prodejní obal: 1 ks, krabice

**ZS2242**

1/-/-20

15 31 224 200

ZS2242

- příkon: 10,5 W
- světelný tok: 900 lm
- teplota chromatičnosti: 4 000 K
- barva světla: neutrální bílá
- index podání barev (CRI): Ra > 80
- napětí: 220–240 V~
- krytí: IP44
- úhel vyzařování: 110°
- rozměr: 108 × 49 × 166 mm



- délka přívodního kabelu: 20 cm
- materiál přívodního kabelu: guma
- typ přívodního kabelu: H05RN-F
- materiál těla: hliník
- prodejní obal: 1 ks, krabice

**ZS2312**

1/-/-15

15 31 231 200

ZS2312

- příkon: 20,5 W
- světelný tok: 1 800 lm
- teplota chromatičnosti: 4 000 K
- barva světla: neutrální bílá
- index podání barev (CRI): Ra > 80
- napětí: 220–240 V~
- krytí: IP44
- úhel vyzařování: 110°
- rozměr: 108 × 49 × 166 mm



- délka přívodního kabelu: 20 cm
- materiál přívodního kabelu: guma
- typ přívodního kabelu: H05RN-F
- materiál těla: hliník
- prodejní obal: 1 ks, krabice

**ZS2322**

1/-/-15

15 31 232 200

ZS2322

- příkon: 30 W
- světelný tok: 2 700 lm
- teplota chromatičnosti: 4 000 K
- barva světla: neutrální bílá
- index podání barev (CRI): Ra > 80
- napětí: 220–240 V~
- krytí: IP44
- úhel vyzařování: 110°
- rozměr: 143 × 51 × 190 mm



- délka přívodního kabelu: 20 cm
- materiál přívodního kabelu: guma
- typ přívodního kabelu: H05RN-F
- materiál těla: hliník
- prodejní obal: 1 ks, krabice

**ZS2332**

1/-/-10

15 31 233 200

ZS2332

- příkon: 50 W
- světelný tok: 4 500 lm
- teplota chromatičnosti: 4 000 K
- barva světla: neutrální bílá
- index podání barev (CRI): Ra > 80
- napětí: 220–240 V~
- krytí: IP44
- úhel vyzařování: 110°
- rozměr: 183 × 51 × 218 mm



- délka přívodního kabelu: 20 cm
- materiál přívodního kabelu: guma
- typ přívodního kabelu: H05RN-F
- materiál těla: hliník
- prodejní obal: 1 ks, krabice

**ZS2342**

1/-/-10

15 31 234 200

ZS2342

## Halogen

- hliníkové tělo a skleněný difuzor
- krytí IP44 – vhodné k vnitřnímu i venkovnímu použití

- příkon: 150 W
- teplota chromatičnosti: 2 700 K
- barva světla: teplá bílá
- index podání barev (CRI): Ra = 99
- napětí: 230 V
- krytí: IP44
- rozměr: 185 × 170 × 185 mm
- materiál těla: hliník
- stupeň ochrany proti mechanickým nárazům: IK08

▪ prodejní obal: 1 ks, krabice



8 595025 3398 12

**G3101**

1/-/-/6

14 44 150 023

G3101

## Svítidla

## Reflektory

## Příslušenství

- vodotěsný konektor ke snadnému propojení 2 třížilových vodičů
- vysoké krytí IP68, silikonové těsnění
- ocelová skládací trojnožka slouží jako stojan pro 2 reflektory
- výška: 66–180 cm, nosnost max. 4 kg

- napětí: 250 V
- krytí: IP68
- rozměr: průměr 26 × 70 mm
- materiál těla: plast (PA66)
- stupeň ochrany proti mechanickým nárazům: IK08
- prodejní obal: 1 ks, sáček



8 592920 0319 19

**ZS9010**

1/-/10/90

15 31 900 010

ZS9010



- napětí: 250 V
- krytí: IP68
- rozměr: průměr 26 × 90 mm
- materiál těla: plast (PA66)
- stupeň ochrany proti mechanickým nárazům: IK08
- prodejní obal: 1 ks, sáček

**ZS9020**

1/-/10/90

15 31 900 020

ZS9020



- napětí: 250 V
- krytí: IP68
- rozměr: 26 × 90 × 62 mm
- materiál těla: plast (PA66)
- stupeň ochrany proti mechanickým nárazům: IK08
- prodejní obal: 1 ks, sáček

**ZS9030**

1/-/10/80

15 31 900 030

ZS9030



- rozměr: 140 × 120 × 630 mm
- materiál těla: ocel
- prodejní obal: 1 ks, krabice

**ZS9510**

1/-/-/4

15 31 950 010

ZS9510



## Svítidla

## Pracovní světla

## CLASSIC

## ILIO

- přenosné LED reflektory ke stálému připojení do sítě
- skládací stojan pro snadnější převoz a skladování
- vysoce odolné tělo z hliníku (IK10), krytí IP44
- gumový přívodní kabel o délce 150 cm
- k vnitřnímu i venkovnímu použití
- úhel vyzařování: 110°
- 3 roky záruka

- příkon: 21 W
- světelný tok: 1 900 lm
- teplota chromatičnosti: 4 000 K
- barva světla: neutrální bílá
- index podání barev (CRI): Ra > 80
- napětí: 220–240 V~
- krytí: IP44
- úhel vyzařování: 110°
- rozměr: 215 × 185 × 250 mm

- délka přívodního kabelu: 1,5 m
- materiál přívodního kabelu: guma
- typ přívodního kabelu: H07RN-F
- materiál těla: hliník
- stupeň ochrany proti mechanickým nárazům: IK10
- prodejní obal: 1 ks, krabice



**ZS3322** 1/-/-/6  
15 42 033 220 ZS3322

- příkon: 31 W
- světelný tok: 2 800 lm
- teplota chromatičnosti: 4 000 K
- barva světla: neutrální bílá
- index podání barev (CRI): Ra > 80
- napětí: 220–240 V~
- krytí: IP44
- úhel vyzařování: 110°
- rozměr: 240 × 185 × 275 mm

- délka přívodního kabelu: 1,5 m
- materiál přívodního kabelu: guma
- typ přívodního kabelu: H07RN-F
- materiál těla: hliník
- stupeň ochrany proti mechanickým nárazům: IK10
- prodejní obal: 1 ks, krabice



**ZS3332** 1/-/-/4  
15 42 033 320 ZS3332

- příkon: 51 W
- světelný tok: 4 600 lm
- teplota chromatičnosti: 4 000 K
- barva světla: neutrální bílá
- index podání barev (CRI): Ra > 80
- napětí: 220–240 V~
- krytí: IP44
- úhel vyzařování: 110°
- rozměr: 270 × 185 × 275 mm

- délka přívodního kabelu: 1,5 m
- materiál přívodního kabelu: guma
- typ přívodního kabelu: H07RN-F
- materiál těla: hliník
- stupeň ochrany proti mechanickým nárazům: IK10
- prodejní obal: 1 ks, krabice



**ZS3342** 1/-/-/4  
15 42 033 420 ZS3342

## HOBBY SLIM

- řada reflektorů s ocelovou skládací trojnožkou
- odolné hliníkové tělo a vysoké krytí IP65
- gumový přívodní kabel o délce 3 metry
- výška trojnožky: 66–180 cm, nosnost max. 4 kg
- úhel vyzařování: 120°

- příkon: 2× 20,5 W
- světelný tok: 2× 1 600 lm
- teplota chromatičnosti: 4 000 K
- barva světla: neutrální bílá
- index podání barev (CRI): Ra > 80
- napětí: 220–240 V~
- krytí: IP65
- úhel vyzařování: 120°
- rozměr: 860 × 860 × 1 850 mm



- délka přívodního kabelu: 3 m
- materiál přívodního kabelu: guma
- typ přívodního kabelu: H07RN-F
- materiál těla: hliník
- stupeň ochrany proti mechanickým nárazům: IK08
- prodejní obal: 1 ks, krabice



ZS2221.2

1/-/-2

15 31 222 120

ZS2221.2

- příkon: 2× 30 W
- světelný tok: 2× 2 400 lm
- teplota chromatičnosti: 4 000 K
- barva světla: neutrální bílá
- index podání barev (CRI): Ra > 80
- napětí: 220–240 V~
- krytí: IP65
- úhel vyzařování: 120°
- rozměr: 860 × 860 × 1 850 mm



- délka přívodního kabelu: 3 m
- materiál přívodního kabelu: guma
- typ přívodního kabelu: H07RN-F
- materiál těla: hliník
- stupeň ochrany proti mechanickým nárazům: IK08
- prodejní obal: 1 ks, krabice



ZS2231.2

1/-/-2

15 31 223 120

ZS2231.2

## ACCO

- hliníkové nabíjecí přenosné LED reflektory
- skládací stojan pro snadnější převoz a skladování
- doba svícení až 10 hodin
- vysoká odolnost a krytí IP54
- 3 roky záruka

- příkon: 10 W
- světelný tok: 1 000 lm
- teplota chromatičnosti: 6 500 K
- barva světla: studená bílá
- index podání barev (CRI): Ra > 80
- napětí: 5 V DC 220–240 V AC
- krytí: IP54
- úhel vyzařování: 120°
- rozměr: 212 × 177 × 224 mm



- akumulátor: Li-Ion 4 400 mAh
- doba svícení na AKU: 3–10 hodin
- materiál těla: hliník
- prodejní obal: 1 ks, krabice



ZS2812

1/-/-5

15 31 281 200

ZS2812

- příkon: 20 W
- světelný tok: 2 000 lm
- teplota chromatičnosti: 6 500 K
- barva světla: studená bílá
- index podání barev (CRI): Ra > 80
- napětí: 5 V DC 220–240 V AC
- krytí: IP54
- úhel vyzařování: 120°
- rozměr: 266 × 220 × 273 mm



- akumulátor: Li-Ion 6 600 mAh
- doba svícení na AKU: 3 – 10 hodin
- materiál těla: hliník
- prodejní obal: 1 ks, krabice

**ZS2822**

15 31 282 200

1/-/-/4

ZS2822

- příkon: 30 W
- světelný tok: 3 000 lm
- teplota chromatičnosti: 6 500 K
- barva světla: studená bílá
- index podání barev (CRI): Ra > 80
- napětí: 5 V DC 220–240 V AC
- krytí: IP54
- úhel vyzařování: 120°
- rozměr: 292 × 219 × 273 mm

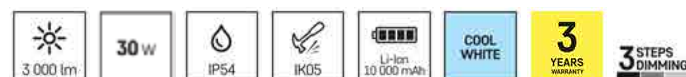

- akumulátor: Li-Ion 10 000 mAh
- doba svícení na AKU: 3 – 10 hodin
- materiál těla: hliník
- prodejní obal: 1 ks, krabice

**ZS2832**

15 31 283 200

1/-/-/2

ZS2832

- příkon: 10 W
- světelný tok: 800 lm
- teplota chromatičnosti: 6 500 K
- barva světla: studená bílá
- index podání barev (CRI): Ra > 80
- napětí: 12 V DC 100–240 V AC
- krytí: IP54
- úhel vyzařování: 120°
- akumulátor: Li-Ion 2 200 mAh



- doba svícení na AKU: 2,5 – 10 hodin
- materiál těla: hliník
- stupeň ochrany proti mechanickým nárazům: IK08
- prodejní obal: 1 ks, krabice

**ZS2811**

15 31 281 110

1/-/-/8

ZS2811

- příkon: 20 W
- světelný tok: 1 600 lm
- teplota chromatičnosti: 6 500 K
- barva světla: studená bílá
- index podání barev (CRI): Ra > 80
- napětí: 14,5 V DC 100–240 V AC
- krytí: IP54
- úhel vyzařování: 120°
- akumulátor: Li-Ion 4 400 mAh



- doba svícení na AKU: 2,5 – 10 hodin
- materiál těla: hliník
- stupeň ochrany proti mechanickým nárazům: IK08
- prodejní obal: 1 ks, krabice

**ZS2821**

15 31 281 021

1/-/-/3

ZS2821

- příkon: 30 W
- světelný tok: 2 400 lm
- teplota chromatičnosti: 6 500 K
- barva světla: studená bílá
- index podání barev (CRI): Ra > 80
- napětí: 14,5 V DC 100–240 V AC
- krytí: IP54
- úhel vyzařování: 120°
- rozměr: 252 × 143 × 328 mm



- akumulátor: Li-Ion 4 400 mAh
- doba svícení na AKU: 2,5 – 10 hodin
- materiál těla: hliník
- stupeň ochrany proti mechanickým nárazům: IK08
- prodejní obal: 1 ks, krabice

**ZS2831**

15 31 281 031

1/-/-/3

ZS2831

## Svítidla

## LED Panely

## PROFI PLUS

## PROXO

- vestavné, přisazené i závěsné panely s příkonem 19–48 W
- ve tvaru čtverce i obdélníku s úhlem vyzařování 90°/120°
- značkové drivery, vysoká světelná efektivita – až 106 lm/W
- 5 let záruka

- příkon: 40 W
- náhrada za žárovku: 4× 18 W CFL
- světelný tok: 3 700 lm
- teplota chromatičnosti: 4 000 K
- materiál těla: hliník
- index podání barev (CRI): Ra > 95
- úhel vyzařování: 90°
- dosah senzoru: nemá senzor
- typ svítidla: vestavné

- rozměr: 595 × 595 × 10 mm
- montážní otvor: ne
- barva těla: bílá
- řada: PROFI PLUS
- záruční doba: 5 let
- UGR <: 19

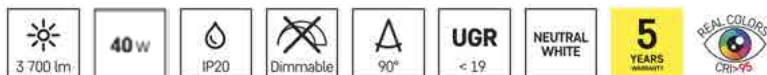

ZR1433

1/-/-/5

15 44 104 032

ZR1433

- příkon: 40 W
- náhrada za žárovku: 4× 18 W CFL
- světelný tok: 4 000 lm
- teplota chromatičnosti: 4 000 K
- materiál těla: hliník
- index podání barev (CRI): Ra > 80
- úhel vyzařování: 90°
- dosah senzoru: nemá senzor
- typ svítidla: vestavné

- rozměr: 595 × 595 × 10,4 mm
- barva těla: bílá
- řada: PROFI PLUS
- záruční doba: 5 let
- UGR <: 19

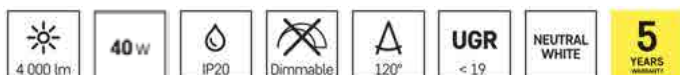
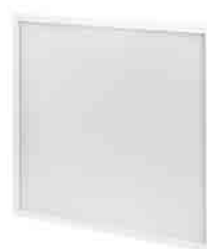

ZR1422

1/-/-/4

15 41 402 200

ZR1422

- příkon: 40 W
- náhrada za žárovku: 4× 18 W CFL
- světelný tok: 4 240 lm
- teplota chromatičnosti: 4 000 K
- materiál těla: hliník
- index podání barev (CRI): Ra > 80
- úhel vyzařování: 120°
- dosah senzoru: nemá senzor
- typ svítidla: vestavné

- rozměr: 595 × 595 × 10,4 mm
- barva těla: bílá
- řada: PROFI PLUS
- záruční doba: 5 let
- UGR <: 22

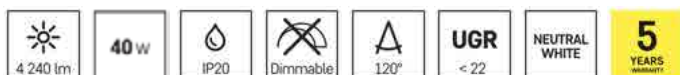
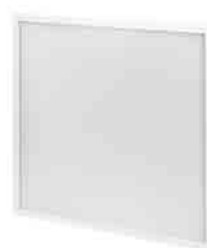

ZR1412

1/-/-/4

15 41 401 210

ZR1412

- příkon: 48 W
- náhrada za žárovku: 4× 18 W CFL
- světelný tok: 4 800 lm
- teplota chromatičnosti: 4 000 K
- materiál těla: hliník
- index podání barev (CRI): Ra > 80
- úhel vyzařování: 120°
- dosah senzoru: nemá senzor
- typ svítidla: vestavné

- rozměr: 595 × 595 × 10 mm
- barva těla: bílá
- řada: PROFI PLUS
- záruční doba: 5 let
- UGR<: 22

**ZR1532**

1/-/-/4

15 44 104 820

ZR1532



- příkon: 40 W
- náhrada za žárovku: 4× 18 W CFL
- světelný tok: 4 240 lm
- teplota chromatičnosti: 4 000 K
- materiál těla: hliník
- index podání barev (CRI): Ra > 80
- úhel vyzařování: 120°
- dosah senzoru: nemá senzor
- typ svítidla: vestavné

- rozměr: 595 × 595 × 10,4 mm
- barva těla: bílá
- řada: PROFI PLUS
- záruční doba: 5 let
- UGR<: 22

**ZR1512**

1/-/-/5

15 44 104 026

ZR1512



- příkon: 48 W
- náhrada za žárovku: 2× 36 W CFL
- světelný tok: 4 500 lm
- teplota chromatičnosti: 4 000 K
- materiál těla: hliník
- index podání barev (CRI): Ra > 80
- úhel vyzařování: 120°
- dosah senzoru: nemá senzor
- typ svítidla: vestavné

- rozměr: 1 195 × 295 × 10 mm
- barva těla: bílá
- řada: PROFI PLUS
- záruční doba: 5 let
- UGR<: 22

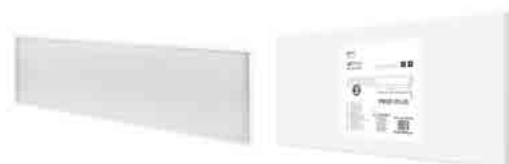
**ZR3532**

1/-/-/4

15 44 204 820

ZR3532



- příkon: 40 W
- náhrada za žárovku: 2× 36 W CFL
- světelný tok: 4 000 lm
- teplota chromatičnosti: 4 000 K
- materiál těla: hliník
- index podání barev (CRI): Ra > 80
- úhel vyzařování: 90°
- dosah senzoru: nemá senzor
- typ svítidla: vestavné

- rozměr: 1 195 × 295 × 11,4 mm
- barva těla: bílá
- řada: PROFI PLUS
- záruční doba: 5 let
- UGR<: 19

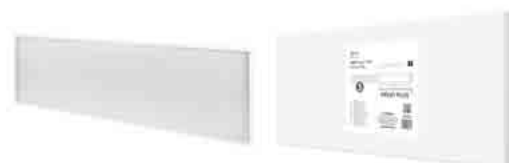
**ZR3422**

1/-/-/4

15 41 402 210

ZR3422



- příkon: 40 W
- náhrada za žárovku: 2× 36 W CFL
- světelný tok: 4 240 lm
- teplota chromatičnosti: 4 000 K
- materiál těla: hliník
- index podání barev (CRI): Ra > 80
- úhel vyzařování: 120°
- dosah senzoru: nemá senzor
- typ svítidla: vestavné

- rozměr: 295 × 1 195 × 11,4 mm
- barva těla: bílá
- řada: PROFI PLUS
- záruční doba: 5 let
- UGR<: 22

**ZR3412**

1/-/-/4

15 41 401 200

ZR3412



- příkon: 19 W
- náhrada za žárovku: 2× 18 W CFL
- světelný tok: 1 800 lm
- teplota chromatičnosti: 4 000 K
- materiál těla: hliník
- index podání barev (CRI): Ra > 80
- úhel vyzařování: 120°
- dosah senzoru: nemá senzor
- typ svítidla: vestavné

- rozměr: 595 × 295 × 10,4 mm
- barva těla: bílá
- řada: PROFI PLUS
- záruční doba: 5 let
- UGR<: 22



**ZR2212** 1/-/-/8  
15 41 181 200 ZR2212

## LEXXO

- vestavné panely BACKLIT
- ve tvaru čtverce s úhlem vyzařování 90°/120°
- značkové drivery, vysoká světelná efektivita – až 123 lm/W
- 5 let záruka

- příkon: 34 W
- náhrada za žárovku: 4× 18 W CFL
- světelný tok: 4 000 lm
- teplota chromatičnosti: 4 000 K
- materiál těla: ocelový plech
- index podání barev (CRI): Ra > 80
- úhel vyzařování: 90°
- dosah senzoru: nemá senzor
- typ svítidla: vestavné

- rozměr: 595 × 595 × 30 mm
- barva těla: bílá
- řada: PROFI PLUS
- záruční doba: 5 let
- UGR<: 19



**ZR1622** 1/-/-/4  
15 44 103 421 ZR1622

- příkon: 34 W
- náhrada za žárovku: 4× 18 W CFL
- světelný tok: 4 200 lm
- teplota chromatičnosti: 4 000 K
- materiál těla: ocelový plech
- index podání barev (CRI): Ra > 80
- úhel vyzařování: 120°
- dosah senzoru: nemá senzor
- typ svítidla: vestavné

- rozměr: 595 × 595 × 30 mm
- montážní otvor: ne
- barva těla: bílá
- řada: PROFI PLUS
- záruční doba: 5 let
- UGR<: 22



**ZR1612** 1/-/-/4  
15 44 103 420 ZR1612

- produkt: rámeček pro přisazenou montáž
- rozměr: 600 × 600 × 70 mm
- materiál: hliník
- určeno pro: Backlit panel 60 × 60
- barva: bílá
- prodejní obal: 1 ks, krabice



**ZR9036** 1/-/-/20  
15 44 100 000 ZR9036

## TROXO

- vestavné panely TROFFER
- ve tvaru čtverce s úhlem vyzařování 70°/85°
- značkové drivers, vysoká světelná efektivita – až 118 lm/W
- 5 let záruka

- příkon: 27 W
- náhrada za žárovku: 4× 18 W CFL
- světelný tok: 3 150 lm
- teplota chromatičnosti: 4 000 K
- materiál těla: ocelový plech
- index podání barev (CRI): Ra > 80
- úhel vyzařování: 85°
- dosah senzoru: nemá senzor
- typ svítidla: vestavné

- rozměr: 595 × 595 × 23,2 mm
- barva těla: bílá
- řada: PROFI PLUS
- záruční doba: 5 let
- UGR<: 16

**ZR1722**

1/-/-/4

15 44 212 730

ZR1722

- příkon: 36 W
- náhrada za žárovku: 4× 18 W CFL
- světelný tok: 4 240 lm
- teplota chromatičnosti: 4 000 K
- materiál těla: ocelový plech
- index podání barev (CRI): Ra > 80
- úhel vyzařování: 70°
- dosah senzoru: nemá senzor
- typ svítidla: vestavné

- rozměr: 595 × 595 × 23,2 mm
- barva těla: bílá
- řada: PROFI PLUS
- záruční doba: 5 let
- UGR<: 16

**ZR1723**

1/-/-/4

15 44 213 630

ZR1723



## Svítidla

## LED Panely

## EXCLUSIVE

## RIVI

- vestavný panel s příkonem 36 W
- ve tvaru čtverce s úhlem vyzařování 90°
- pomocí dálkového ovládání je možné panel plynule stmívat či měnit barvu světla
- je možné také nezávisle ovládat až 4 skupiny panelů
- záruční doba 3 roky

- příkon: 36 W
- náhrada za žárovku: 4× 18 W CFL
- světelný tok: 3 600 lm
- teplota chromatičnosti: 2 700–6 000 K
- materiál těla: hliník
- index podání barev (CRI): Ra > 80
- úhel vyzařování: 90°
- dosah senzoru: nemá senzor
- typ svítidla: vestavné

- rozměr: 595 × 595 × 10 mm
- možnost stmívání
- barva těla: bílá
- řada: PROFÍ
- záruční doba: 3 roky
- UGR < 19

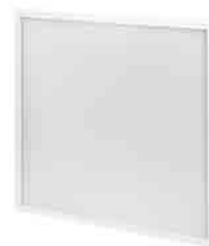

8 592920 097427

ZR5410

15 44 213 670

1/-/-/4

ZR5410

## Svítidla

## LED Panely

## PROFI

## MAXXO

- vestavné, přisazené i závěsné panely s příkonem 40 W
- ve tvaru čtverce i obdélníku s úhlem vyzařování 90°/120°
- vysoká světelná efektivita – až 110 lm/W
- 3 roky záruka

- příkon: 40 W
- náhrada za žárovku: 4× 18 W CFL
- světelný tok: 4 400 lm
- teplota chromatičnosti: 4 000 K
- materiál těla: hliník
- index podání barev (CRI): Ra > 80
- úhel vyzařování: 90°
- dosah senzoru: nemá senzor
- typ svítidla: vestavné

- rozměr: 595 × 595 × 10 mm
- barva těla: bílá
- řada: PROFI
- záruční doba: 3 roky
- UGR <: 19

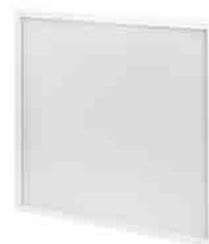

**ZR5422** 1/-/-/5  
15 44 104 021 ZR5422

- příkon: 40 W
- náhrada za žárovku: 4× 18 W CFL
- světelný tok: 4 090 lm
- teplota chromatičnosti: 3 000 K
- materiál těla: hliník
- index podání barev (CRI): Ra > 80
- úhel vyzařování: 90°
- dosah senzoru: nemá senzor
- typ svítidla: vestavné

- rozměr: 595 × 595 × 10 mm
- barva těla: bílá
- řada: PROFI
- záruční doba: 3 roky
- UGR <: 19

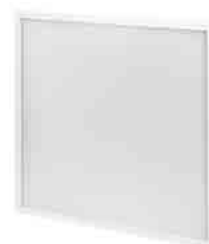

**ZR5421** 1/-/-/5  
15 44 104 010 ZR5421

- příkon: 40 W
- náhrada za žárovku: 4× 18 W CFL
- světelný tok: 4 400 lm
- teplota chromatičnosti: 4 000 K
- materiál těla: hliník
- index podání barev (CRI): Ra > 80
- úhel vyzařování: 120°
- dosah senzoru: nemá senzor
- typ svítidla: vestavné

- rozměr: 595 × 595 × 10 mm
- barva těla: bílá
- řada: PROFI
- záruční doba: 3 roky
- UGR <: 22

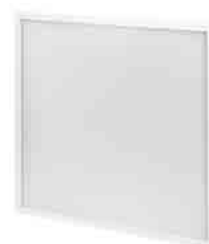

**ZR5412** 1/-/-/5  
15 44 104 020 ZR5412

- příkon: 40 W
- náhrada za žárovku: 4× 18 W CFL
- světelný tok: 4 000 lm
- teplota chromatičnosti: 4 000 K
- materiál těla: ocelový plech
- index podání barev (CRI): Ra > 80
- úhel vyzařování: 120°
- dosah senzoru: nemá senzor
- typ svítidla: vestavné
- rozměr: 595 × 595 × 30 mm
- montážní otvor: ne
- barva těla: bílá
- řada: PROFI
- záruční doba: 3 roky
- UGR <: 22



**ZR7612M** 1/-/-/5  
15 44 140 210 ZR7612M

- příkon: 40 W
- náhrada za žárovku: 2× 36 W CFL
- světelný tok: 4 400 lm
- teplota chromatičnosti: 4 000 K
- materiál těla: hliník
- index podání barev (CRI): Ra > 80
- úhel vyzařování: 120°
- dosah senzoru: nemá senzor
- typ svítidla: vestavné
- rozměr: 1 195 × 295 × 10 mm
- barva těla: bílá
- řada: PROFI
- záruční doba: 3 roky
- UGR <: 22



**ZR8412** 1/-/-/5  
15 44 204 021 ZR8412

## Svítidla

## LED Panely

## Příslušenství

**ZR9001**

1/-/-/100

15 42 009 001

ZR9001



produkt: sada pružin = materiál: kov = určeno pro: LED panel 60 × 60 (30) = prodejní obal: 4 ks, sáček



**ZR9002**

1/-/-/100

15 42 009 002

ZR9002



produkt: sada pružin = materiál: kov = určeno pro: LED panel 30 × 120 = prodejní obal: 6 ks, sáček



**ZR9010**

1/-/-/100

15 42 009 010

ZR9010



8 592920 034453



produkt: sada háčků = materiál: kov = určeno pro: LED panel 60 × 60 (30) = prodejní obal: 4 ks, sáček

**ZR9011**

1/-/-/100

15 42 009 011

ZR9011



8 592920 034477



produkt: sada háčků = materiál: kov = určeno pro: LED panel 30 × 120 = prodejní obal: 6 ks, sáček

**ZR9020**

1/-/-/100

15 42 009 020

ZR9020



8 592920 034491



produkt: sada lanek = rozměr: 5 – 145 cm (délka lanka) = materiál: kov = určeno pro: LED panel 60 × 60 (30) = prodejní obal: 4 ks, sáček

**ZR9021**

1/-/-/100

15 42 009 021

ZR9021



8 592920 034514



produkt: sada lanek = rozměr: 5 – 145 cm (délka lanka) = materiál: kov = určeno pro: LED panel 30 × 120 = prodejní obal: 6 ks, sáček

**ZR9034**

1/-/-/20

15 42 009 034

ZR9034



8 592920 076866



produkt: rámeček pro přisazenou montáž = rozměr: 600 × 600 × 45 mm = materiál: hliník = určeno pro: LED panel 60 × 60 = prodejní obal: 1 ks, krabice

**ZR9035**

1/-/-/15

15 42 009 035

ZR9035



8 592920 076880



produkt: rámeček pro přisazenou montáž = rozměr: 1 200 × 300 × 45 mm = materiál: hliník = určeno pro: LED panel 30 × 120 = prodejní obal: 1 ks, krabice

**ZR9036**

1/-/-/20

15 44 100 000

ZR9036



8 592920 106853



produkt: rámeček pro přisazenou montáž = rozměr: 600 × 600 × 70 mm = materiál: hliník = určeno pro: Backlit panel 60 × 60 = barva: bílá = prodejní obal: 1 ks, krabice

**ZR9041**

1/-/-/100

15 44 300 001

ZR9041



8 592920 097830



produkt: dálkový ovladač pro ZR5410 = určeno pro: LED panely řady Exclusive

## Svítidla

## Drivery

- náhradní externí zdroje umožňující stmívání a ovládání LED svítidel
- zajišťují optimální funkci, energetickou účinnost a ochranu před poškozením LED diod
- 5 let záruka

- napětí vstupu: 180–264 V AC
- frekvence: 50/60 Hz
- napětí na výstupu: 30–57 V DC
- proud na výstupu: 350–1 050 mA
- příkon: 16–40 W
- rozměr: 124,5 × 82,5 × 25,4 mm
- typ: MULTI
- záruční doba: 5 let

**ZR9080**

1/-/-/36

15 60 019 900

ZR9080

- napětí vstupu: 200–240 V AC
- frekvence: 50/60 Hz
- napětí na výstupu: 6–42 V DC
- proud na výstupu: 450–1 100 mA
- příkon: 40 W
- rozměr: 103 × 68 × 30 mm
- typ: DALI 2.0
- záruční doba: 5 let

**ZZ409BD**

1/-/-/48

15 60 040 900

ZZ409BD

## Svítidla

## Přisazená svítidla

## EXCLUSIVE

## RIVI

- přisazená svítidla s rámečkem a příkonem 20 až 40 W
- ve tvaru čtverce a obdélníku s úhlem vyzařování 115°
- pomocí dálkového ovládání je možné svítidlo plynule stmívat či měnit barvu světla
- je možné také nezávisle ovládat až 4 skupiny svítidel
- záruční doba 3 roky

- příkon: 40 W
- světelný tok: 380–3 800 lm
- teplota chromatičnosti: 2 700–6 000 K
- materiál těla: hliník
- index podání barev (CRI): Ra > 80
- úhel vyzařování: 115°
- dosah senzoru: nemá senzor
- typ svítidla: přisazené s dálkovým ovladačem
- rozměr: 595 × 595 × 52 mm

- možnost stmívání
- barva těla: bílá
- záruční doba: 3 roky
- UGR<: 22



ZM5173

1/-/-/4

15 44 103 603

ZM5173

- příkon: 25 W
- světelný tok: 210–2 100 lm
- teplota chromatičnosti: 2 700–6 000 K
- materiál těla: hliník
- index podání barev (CRI): Ra > 80
- úhel vyzařování: 115°
- dosah senzoru: nemá senzor
- typ svítidla: přisazené s dálkovým ovladačem
- rozměr: 295 × 595 × 52 mm

- možnost stmívání
- barva těla: bílá
- záruční doba: 3 roky
- UGR<: 22



ZM5172

1/-/-/4

15 44 102 400

ZM5172

- příkon: 20 W
- světelný tok: 140–1 400 lm
- teplota chromatičnosti: 2 700–6 000 K
- materiál těla: hliník
- index podání barev (CRI): Ra > 80
- úhel vyzařování: 115°
- dosah senzoru: nemá senzor
- typ svítidla: přisazené s dálkovým ovladačem
- rozměr: 295 × 295 × 52 mm

- možnost stmívání
- barva těla: bílá
- záruční doba: 3 roky
- UGR<: 22



ZM5171

1/-/-/3

15 44 101 800

ZM5171

## IRVI

- přisazená svítidla bez rámečku s příkonem 18 až 36 W
- ve tvaru čtverce a obdélníku s úhlem vyzařování 120°
- pomocí dálkového ovládání je možné svítidlo plynule stmívat či měnit barvu světla
- je možné také nezávisle ovládat až 4 skupiny svítidel
- 3 roky záruka

- příkon: 36 W
- světelný tok: 305–3 050 lm
- teplota chromatičnosti: 2 700–6 000 K
- materiál těla: hliník
- index podání barev (CRI): Ra > 95
- úhel vyzařování: 115°
- dosah senzoru: nemá senzor
- typ svítidla: přisazené s dálkovým ovladačem
- rozměr: 595 × 595 × 61 mm

- možnost stmívání
- barva těla: bílá
- záruční doba: 3 roky
- UGR<: 22



ZM5183

1/-/-3

15 44 103 604

ZM5183



- příkon: 24 W
- světelný tok: 190–1 900 lm
- teplota chromatičnosti: 2 700–6 000 K
- materiál těla: hliník
- index podání barev (CRI): Ra > 95
- úhel vyzařování: 115°
- dosah senzoru: nemá senzor
- typ svítidla: přisazené s dálkovým ovladačem
- rozměr: 295 × 595 × 61 mm

- možnost stmívání
- barva těla: bílá
- záruční doba: 3 roky
- UGR<: 22



ZM5182

1/-/-4

15 44 102 401

ZM5182



- příkon: 18 W
- světelný tok: 125–1 250 lm
- teplota chromatičnosti: 2 700–6 000 K
- materiál těla: hliník
- index podání barev (CRI): Ra > 95
- úhel vyzařování: 115°
- dosah senzoru: nemá senzor
- typ svítidla: přisazené s dálkovým ovladačem
- rozměr: 295 × 295 × 61 mm

- možnost stmívání
- barva těla: bílá
- záruční doba: 3 roky
- UGR<: 22



ZM5181

1/-/-3

15 44 101 801

ZM5181



## ALVI

- přisazená svítidla s příkonem 24 až 72 W
- odolné kovové tělo a difuzor z kvalitního materiálu PMMA
- plynulé stmívání díky dálkovému ovladači, nastavení barvy světla
- funkce časovače, nočního osvětlení a HALO efekt
- 3 roky záruka

- příkon: 24 W
- náhrada za žárovku: 120 W
- světelný tok: 80–1 920 lm
- teplota chromatičnosti: 2 700–6 500 K
- materiál těla: ocelový plech
- index podání barev (CRI): Ra > 80
- úhel vyzařování: 115°
- dosah senzoru: nemá senzor
- typ svítidla: přisazené s dálkovým ovladačem



- rozměr: průměr 360 × 58 mm
- možnost stmívání
- barva těla: bílá
- řada: EXCLUSIVE
- záruční doba: 3 roky



**ZM5165** 1/-/-/5  
15 39 084 002 ZM5165

- příkon: 36 W
- náhrada za žárovku: 170 W
- světelný tok: 140–2 880 lm
- teplota chromatičnosti: 2 700–6 500 K
- materiál těla: ocelový plech
- index podání barev (CRI): Ra > 80
- úhel vyzařování: 115°
- dosah senzoru: nemá senzor
- typ svítidla: přisazené s dálkovým ovladačem



- rozměr: průměr 500 × 60 mm
- možnost stmívání
- barva těla: bílá
- řada: EXCLUSIVE
- záruční doba: 3 roky



**ZM5166** 1/-/-/5  
15 39 084 003 ZM5166

- příkon: 72 W
- náhrada za žárovku: 270 W
- světelný tok: 250–5 000 lm
- teplota chromatičnosti: 2 700–6 500 K
- materiál těla: ocelový plech
- index podání barev (CRI): Ra > 80
- úhel vyzařování: 115°
- dosah senzoru: nemá senzor
- typ svítidla: přisazené s dálkovým ovladačem



- rozměr: 884 × 583 × 64 mm
- možnost stmívání
- barva těla: stříbrná, bílá
- řada: EXCLUSIVE
- záruční doba: 3 roky



**ZM5167** 1/-/-/2  
15 39 087 000 ZM5167



## ILVI

- přisazená svítidla s příkonem 30 až 45 W
- odolné kovové tělo a difuzor z kvalitního materiálu PMMA
- plynulé stmívání díky dálkovému ovladači, nastavení barvy světla
- funkce časovače, nočního osvětlení a HALO efekt
- 3 roky záruka

- příkon: 30 W
- náhrada za žárovku: 115 W
- světelný tok: 180–1 800 lm
- teplota chromatičnosti: 2 700–6 500 K
- materiál těla: plast (PS) + ocelový plech
- index podání barev (CRI): Ra > 80
- úhel vyzařování: 120°
- dosah senzoru: nemá senzor
- typ svítidla: přisazené s dálkovým ovladačem

- rozměr: průměr 400 × 70 mm
- možnost stmívání
- barva těla: bílá
- řada: EXCLUSIVE
- záruční doba: 3 roky



**ZM5168** 1/-/-/5  
15 39 094 300 ZM5168



- příkon: 45 W
- náhrada za žárovku: 160 W
- světelný tok: 270–2 700 lm
- teplota chromatičnosti: 2 700–6 500 K
- materiál těla: plast (PS) + ocelový plech
- index podání barev (CRI): Ra > 80
- úhel vyzařování: 120°
- dosah senzoru: nemá senzor
- typ svítidla: přisazené s dálkovým ovladačem

- rozměr: průměr 500 × 70 mm
- možnost stmívání
- barva těla: bílá
- řada: EXCLUSIVE
- záruční doba: 3 roky



**ZM5169** 1/-/-/5  
15 39 094 450 ZM5169



## Ostatní

- příkon: 18 W
- náhrada za žárovku: 100 W
- světelný tok: 1 500 lm
- teplota chromatičnosti: 3 000 K
- materiál těla: hliník
- index podání barev (CRI): Ra > 80
- úhel vyzařování: 120°
- dosah senzoru: nemá senzor
- typ svítidla: přisazené/vestavné

- rozměr: průměr 230 × 15 mm
- montážní otvor: 65–205 mm
- barva těla: bílá
- řada: EXCLUSIVE
- záruční doba: 3 roky



**ZM7141** 1/-/-/12  
15 39 091 180 ZM7141



## Svítidla

## Přisazená svítidla

## PROFI

## NEXXO

- přisazená LED svítidla s příkonem 7,6 až 28,5 W
- ve třech barevných provedeních (bílá, stříbrná a černá)
- volitelná barva světla pomocí přepínače na přívodním kabelu
- snadná instalace díky instalační konzoli
- životnost 30 000 hodin, materiál LGP – PMMA
- 3 roky záruka

- příkon: 7,6 W
- náhrada za žárovku: 50 W
- světelný tok: 680 lm
- teplota chromatičnosti: 3 000/3 500/4 000 K
- materiál těla: ocelový plech
- index podání barev (CRI): Ra > 80
- úhel vyzařování: 120°
- dosah senzoru: nemá senzor
- typ svítidla: přisazené



- rozměr: průměr 120 × 40 mm
- barva těla: bílá
- záruční doba: 3 roky

**ZM5123**

1/-/-/8

15 39 087 070

ZM5123

- příkon: 12,5 W
- náhrada za žárovku: 75 W
- světelný tok: 1 100 lm
- teplota chromatičnosti: 3 000/3 500/4 000 K
- materiál těla: ocelový plech
- index podání barev (CRI): Ra > 80
- úhel vyzařování: 120°
- dosah senzoru: nemá senzor
- typ svítidla: přisazené



- rozměr: průměr 170 × 42 mm
- barva těla: bílá
- záruční doba: 3 roky

**ZM5133**

1/-/-/8

15 39 087 120

ZM5133

- příkon: 21 W
- náhrada za žárovku: 120 W
- světelný tok: 1 900 lm
- teplota chromatičnosti: 3 000/3 500/4 000 K
- materiál těla: ocelový plech
- index podání barev (CRI): Ra > 80
- úhel vyzařování: 120°
- dosah senzoru: nemá senzor
- typ svítidla: přisazené



- rozměr: průměr 225 × 42 mm
- barva těla: bílá
- záruční doba: 3 roky

**ZM5143**

1/-/-/8

15 39 087 210

ZM5143

- příkon: 28,5 W
- náhrada za žárovku: 160 W
- světelný tok: 2 700 lm
- teplota chromatičnosti: 3 000/3 500/4 000 K
- materiál těla: ocelový plech
- index podání barev (CRI): Ra > 80
- úhel vyzařování: 120°
- dosah senzoru: nemá senzor
- typ svítidla: přisazené



- rozměr: průměr 300 × 42 mm
- barva těla: bílá
- záruční doba: 3 roky



**ZM5153** 1/-/-/4  
15 39 087 280 ZM5153

- příkon: 12,5 W
- náhrada za žárovku: 75 W
- světelný tok: 1 100 lm
- teplota chromatičnosti: 3 000/3 500/4 000 K
- materiál těla: ocelový plech
- index podání barev (CRI): Ra > 80
- úhel vyzařování: 120°
- dosah senzoru: nemá senzor
- typ svítidla: přisazené



**ZM5233** 1/-/-/8  
15 39 087 121 ZM5233

- příkon: 21 W
- náhrada za žárovku: 120 W
- světelný tok: 1 900 lm
- teplota chromatičnosti: 3 000/3 500/4 000 K
- materiál těla: ocelový plech
- index podání barev (CRI): Ra > 80
- úhel vyzařování: 120°
- dosah senzoru: nemá senzor
- typ svítidla: přisazené



**ZM5243** 1/-/-/8  
15 39 087 211 ZM5243

- příkon: 28,5 W
- náhrada za žárovku: 160 W
- světelný tok: 2 700 lm
- teplota chromatičnosti: 3 000/3 500/4 000 K
- materiál těla: ocelový plech
- index podání barev (CRI): Ra > 80
- úhel vyzařování: 120°
- dosah senzoru: nemá senzor
- typ svítidla: přisazené



**ZM5253** 1/-/-/4  
15 39 087 281 ZM5253

- příkon: 12,5 W
- náhrada za žárovku: 75 W
- světelný tok: 1 100 lm
- teplota chromatičnosti: 3 000/3 500/4 000 K
- materiál těla: ocelový plech
- index podání barev (CRI): Ra > 80
- úhel vyzařování: 120°
- dosah senzoru: nemá senzor
- typ svítidla: přisazené



**ZM5333** 1/-/-/8  
15 39 087 122 ZM5333

- příkon: 21 W
- náhrada za žárovku: 120 W
- světelný tok: 1 900 lm
- teplota chromatičnosti: 3 000/3 500/4 000 K
- materiál těla: ocelový plech
- index podání barev (CRI): Ra > 80
- úhel vyzařování: 120°
- dosah senzoru: nemá senzor
- typ svítidla: přisazené



- rozměr: průměr 225 × 42 mm
- barva těla: černá
- záruční doba: 3 roky

**ZM5343**

1/-/-/8

15 39 087 212

ZM5343

- příkon: 28,5 W
- náhrada za žárovku: 160 W
- světelný tok: 2 700 lm
- teplota chromatičnosti: 3 000/3 500/4 000 K
- materiál těla: ocelový plech
- index podání barev (CRI): Ra > 80
- úhel vyzařování: 120°
- dosah senzoru: nemá senzor
- typ svítidla: přisazené



- rozměr: průměr 300 × 42 mm
- barva těla: černá
- záruční doba: 3 roky

**ZM5353**

1/-/-/4

15 39 087 282

ZM5353

- příkon: 7,6 W
- náhrada za žárovku: 50 W
- světelný tok: 680 lm
- teplota chromatičnosti: 3 000/3 500/4 000 K
- materiál těla: ocelový plech
- index podání barev (CRI): Ra > 80
- úhel vyzařování: 120°
- dosah senzoru: nemá senzor
- typ svítidla: přisazené



- rozměr: 120 × 120 × 40 mm
- barva těla: bílá
- záruční doba: 3 roky

**ZM6123**

1/-/-/8

15 39 087 071

ZM6123

- příkon: 12,5 W
- náhrada za žárovku: 75 W
- světelný tok: 1 100 lm
- teplota chromatičnosti: 3 000/3 500/4 000 K
- materiál těla: ocelový plech
- index podání barev (CRI): Ra > 80
- úhel vyzařování: 120°
- dosah senzoru: nemá senzor
- typ svítidla: přisazené



- rozměr: 170 × 170 × 42 mm
- barva těla: bílá
- záruční doba: 3 roky

**ZM6133**

1/-/-/8

15 39 087 123

ZM6133

- příkon: 21 W
- náhrada za žárovku: 120 W
- světelný tok: 1 900 lm
- teplota chromatičnosti: 3 000/3 500/4 000 K
- materiál těla: ocelový plech
- index podání barev (CRI): Ra > 80
- úhel vyzařování: 120°
- dosah senzoru: nemá senzor
- typ svítidla: přisazené



- rozměr: 225 × 225 × 42 mm
- barva těla: bílá
- záruční doba: 3 roky

**ZM6143**

1/-/-/8

15 39 087 213

ZM6143

- příkon: 28,5 W
- náhrada za žárovku: 160 W
- světelný tok: 2 700 lm
- teplota chromatičnosti: 3 000/3 500/4 000 K
- materiál těla: ocelový plech
- index podání barev (CRI): Ra > 80
- úhel vyzařování: 120°
- dosah senzoru: nemá senzor
- typ svítidla: přisazené



- rozměr: 300 × 300 × 42 mm
- barva těla: bílá
- záruční doba: 3 roky

**ZM6153**

1/-/-/4

15 39 087 283

ZM6153

- příkon: 12,5 W
- náhrada za žárovku: 75 W
- světelný tok: 1 100 lm
- teplota chromatičnosti: 3 000/3 500/4 000 K
- materiál těla: ocelový plech
- index podání barev (CRI): Ra > 80
- úhel vyzařování: 120°
- dosah senzoru: nemá senzor
- typ svítidla: přisazené



- rozměr: 170 × 170 × 42 mm
- barva těla: broušený nikel
- záruční doba: 3 roky

**ZM6233**

1/-/-/8

15 39 087 124

ZM6233

- příkon: 21 W
- náhrada za žárovku: 120 W
- světelný tok: 1 900 lm
- teplota chromatičnosti: 3 000/3 500/4 000 K
- materiál těla: ocelový plech
- index podání barev (CRI): Ra > 80
- úhel vyzařování: 120°
- dosah senzoru: nemá senzor
- typ svítidla: přisazené



- rozměr: 225 × 225 × 42 mm
- barva těla: broušený nikel
- záruční doba: 3 roky

**ZM6243**

1/-/-/8

15 39 087 214

ZM6243

- příkon: 28,5 W
- náhrada za žárovku: 50 W
- světelný tok: 2 700 lm
- teplota chromatičnosti: 3 000/3 500/4 000 K
- materiál těla: ocelový plech
- index podání barev (CRI): Ra > 80
- úhel vyzařování: 120°
- dosah senzoru: nemá senzor
- typ svítidla: přisazené



- rozměr: 300 × 300 × 42 mm
- barva těla: broušený nikel
- záruční doba: 3 roky

**ZM6253**

1/-/-/4

15 39 087 284

ZM6253

- příkon: 12,5 W
- náhrada za žárovku: 75 W
- světelný tok: 1 100 lm
- teplota chromatičnosti: 3 000/3 500/4 000 K
- materiál těla: ocelový plech
- index podání barev (CRI): Ra > 80
- úhel vyzařování: 120°
- dosah senzoru: nemá senzor
- typ svítidla: přisazené



- rozměr: 170 × 170 × 42 mm
- barva těla: černá
- záruční doba: 3 roky

**ZM6333**

1/-/-/8

15 39 087 125

ZM6333

- příkon: 21 W
- náhrada za žárovku: 120 W
- světelný tok: 1 900 lm
- teplota chromatičnosti: 3 000/3 500/4 000 K
- materiál těla: ocelový plech
- index podání barev (CRI): Ra > 80
- úhel vyzařování: 120°
- dosah senzoru: nemá senzor
- typ svítidla: přisazené



- rozměr: 225 × 225 × 42 mm
- barva těla: černá
- záruční doba: 3 roky

**ZM6343**

1/-/-/8

15 39 087 215

ZM6343

- příkon: 28,5 W
- náhrada za žárovku: 160 W
- světelný tok: 2 700 lm
- teplota chromatičnosti: 3 000/3 500/4 000 K
- materiál těla: ocelový plech
- index podání barev (CRI): Ra > 80
- úhel vyzařování: 120°
- dosah senzoru: nemá senzor
- typ svítidla: přisazené



- rozměr: 300 × 300 × 42 mm
- barva těla: černá
- záruční doba: 3 roky

**ZM6353**

1/-/-/4

15 39 087 285

ZM6353

## DOPRODEJ

- přisazená LED svítidla s příkonem 6 až 24 W
- odolné hliníkové tělo a plastový difuzor
- ve dvou barevných variantách (bílá a stříbrná)
- neutrální nebo teplá bílá barva světla
- vysoce kvalitní drivery LIFUD
- snadná instalace
- 3 roky záruka

- příkon: 6 W
- náhrada za žárovku: 40 W
- světelný tok: 450 lm
- teplota chromatičnosti: 3 000 K
- materiál těla: hliník
- index podání barev (CRI): Ra > 82
- úhel vyzařování: 120°
- dosah senzoru: nemá senzor
- typ svítidla: přisazené



- rozměr: průměr 120 × 40 mm
- barva těla: bílá
- záruční doba: 3 roky

**ZM5121**

1/-/4/16

15 39 051 010

ZM5121

- příkon: 6 W
- náhrada za žárovku: 40 W
- světelný tok: 450 lm
- teplota chromatičnosti: 4 000 K
- materiál těla: hliník
- index podání barev (CRI): Ra > 82
- úhel vyzařování: 120°
- dosah senzoru: nemá senzor
- typ svítidla: přisazené



- rozměr: průměr 120 × 40 mm
- barva těla: bílá
- záruční doba: 3 roky

**ZM5122**

1/-/4/16

15 39 053 010

ZM5122

- příkon: 12,5 W
- náhrada za žárovku: 70 W
- světelný tok: 1 000 lm
- teplota chromatičnosti: 3 000 K
- materiál těla: hliník
- index podání barev (CRI): Ra > 82
- úhel vyzařování: 120°
- dosah senzoru: nemá senzor
- typ svítidla: přisazené

- rozměr: průměr 170 × 40 mm
- barva těla: bílá
- záruční doba: 3 roky



**ZM5131** 1/-/4/16  
15 39 051 020 ZM5131

- příkon: 12,5 W
- náhrada za žárovku: 70 W
- světelný tok: 1 000 lm
- teplota chromatičnosti: 4 000 K
- materiál těla: hliník
- index podání barev (CRI): Ra > 82
- úhel vyzařování: 120°
- dosah senzoru: nemá senzor
- typ svítidla: přisazené

- rozměr: průměr 170 × 40 mm
- barva těla: bílá
- záruční doba: 3 roky



**ZM5132** 1/-/4/16  
15 39 053 020 ZM5132

- příkon: 18 W
- náhrada za žárovku: 100 W
- světelný tok: 1 500 lm
- teplota chromatičnosti: 3 000 K
- materiál těla: hliník
- index podání barev (CRI): Ra > 80
- úhel vyzařování: 120°
- dosah senzoru: nemá senzor
- typ svítidla: přisazené

- rozměr: průměr 224 × 40 mm
- barva těla: bílá
- záruční doba: 3 roky



**ZM5141** 1/-/4/8  
15 39 051 030 ZM5141

- příkon: 18 W
- náhrada za žárovku: 100 W
- světelný tok: 1 500 lm
- teplota chromatičnosti: 4 000 K
- materiál těla: hliník
- index podání barev (CRI): Ra > 82
- úhel vyzařování: 120°
- dosah senzoru: nemá senzor
- typ svítidla: přisazené

- rozměr: průměr 224 × 40 mm
- barva těla: bílá
- záruční doba: 3 roky



**ZM5142** 1/-/4/8  
15 39 053 030 ZM5142

- příkon: 24 W
- náhrada za žárovku: 125 W
- světelný tok: 2 000 lm
- teplota chromatičnosti: 3 000 K
- materiál těla: hliník
- index podání barev (CRI): Ra > 80
- úhel vyzařování: 120°
- dosah senzoru: nemá senzor
- typ svítidla: přisazené

- rozměr: průměr 300 × 40 mm
- barva těla: bílá
- záruční doba: 3 roky



**ZM5151** 1/-/-/4  
15 39 051 040 ZM5151

- příkon: 24 W
- náhrada za žárovku: 125 W
- světelný tok: 2 000 lm
- teplota chromatičnosti: 4 000 K
- materiál těla: hliník
- index podání barev (CRI): Ra > 82
- úhel vyzařování: 120°
- dosah senzoru: nemá senzor
- typ svítidla: přisazené

- rozměr: průměr 300 × 40 mm
- barva těla: bílá
- záruční doba: 3 roky



**ZM5152** 1/-/-/4  
15 39 053 080 ZM5152

- příkon: 6 W
- náhrada za žárovku: 40 W
- světelný tok: 450 lm
- teplota chromatičnosti: 4 000 K
- materiál těla: hliník
- index podání barev (CRI): Ra > 82
- úhel vyzařování: 120°
- dosah senzoru: nemá senzor
- typ svítidla: přisazené

- rozměr: průměr 120 × 40 mm
- barva těla: stříbrná
- záruční doba: 3 roky



**ZM5222** 1/-/4/16  
15 39 057 110 ZM5222

- příkon: 12,5 W
- náhrada za žárovku: 70 W
- světelný tok: 1 000 lm
- teplota chromatičnosti: 4 000 K
- materiál těla: hliník
- index podání barev (CRI): Ra > 82
- úhel vyzařování: 120°
- dosah senzoru: nemá senzor
- typ svítidla: přisazené

- rozměr: průměr 170 × 40 mm
- barva těla: stříbrná
- záruční doba: 3 roky



**ZM5232** 1/-/4/16  
15 39 057 120 ZM5232

- příkon: 18 W
- náhrada za žárovku: 100 W
- světelný tok: 1 500 lm
- teplota chromatičnosti: 4 000 K
- materiál těla: hliník
- index podání barev (CRI): Ra > 82
- úhel vyzařování: 120°
- dosah senzoru: nemá senzor
- typ svítidla: přisazené

- rozměr: průměr 224 × 40 mm
- barva těla: stříbrná
- záruční doba: 3 roky



**ZM5242** 1/-/4/8  
15 39 057 130 ZM5242

- příkon: 6 W
- náhrada za žárovku: 40 W
- světelný tok: 450 lm
- teplota chromatičnosti: 3 000 K
- materiál těla: hliník
- index podání barev (CRI): Ra > 82
- úhel vyzařování: 120°
- dosah senzoru: nemá senzor
- typ svítidla: přisazené

- rozměr: 120 × 120 × 40 mm
- barva těla: bílá
- záruční doba: 3 roky



**ZM6121** 1/4/-/16  
15 39 061 050 ZM6121



- příkon: 6 W
- náhrada za žárovku: 40 W
- světelný tok: 450 lm
- teplota chromatičnosti: 4 000 K
- materiál těla: hliník
- index podání barev (CRI): Ra > 82
- úhel vyzařování: 120°
- dosah senzoru: nemá senzor
- typ svítidla: přisazené
- rozměr: 120 × 120 × 40 mm
- barva těla: bílá
- záruční doba: 3 roky



**ZM6122** 1/-/4/16  
15 39 063 040 ZM6122



- příkon: 12,5 W
- náhrada za žárovku: 70 W
- světelný tok: 1 000 lm
- teplota chromatičnosti: 3 000 K
- materiál těla: hliník
- index podání barev (CRI): Ra > 82
- úhel vyzařování: 120°
- dosah senzoru: nemá senzor
- typ svítidla: přisazené
- rozměr: 170 × 170 × 40 mm
- barva těla: bílá
- záruční doba: 3 roky



**ZM6131** 1/-/4/16  
15 39 061 060 ZM6131



- příkon: 12,5 W
- náhrada za žárovku: 70 W
- světelný tok: 1 000 lm
- teplota chromatičnosti: 4 000 K
- materiál těla: hliník
- index podání barev (CRI): Ra > 82
- úhel vyzařování: 120°
- dosah senzoru: nemá senzor
- typ svítidla: přisazené
- rozměr: 170 × 170 × 40 mm
- barva těla: bílá
- záruční doba: 3 roky



**ZM6132** 1/-/4/16  
15 39 063 050 ZM6132



- příkon: 18 W
- náhrada za žárovku: 100 W
- světelný tok: 1 500 lm
- teplota chromatičnosti: 3 000 K
- materiál těla: hliník
- index podání barev (CRI): Ra > 82
- úhel vyzařování: 120°
- dosah senzoru: nemá senzor
- typ svítidla: přisazené
- rozměr: 225 × 225 × 40 mm
- barva těla: bílá
- záruční doba: 3 roky



**ZM6141** 1/-/4/8  
15 39 061 070 ZM6141



- příkon: 18 W
- náhrada za žárovku: 100 W
- světelný tok: 1 500 lm
- teplota chromatičnosti: 4 000 K
- materiál těla: hliník
- index podání barev (CRI): Ra > 82
- úhel vyzařování: 120°
- dosah senzoru: nemá senzor
- typ svítidla: přisazené
- rozměr: 225 × 225 × 40 mm
- barva těla: bílá
- záruční doba: 3 roky



**ZM6142** 1/-/4/8  
15 39 063 060 ZM6142



- příkon: 24 W
  - náhrada za žárovku: 125 W
  - světelný tok: 2 000 lm
  - teplota chromatičnosti: 3 000 K
  - materiál těla: hliník
  - index podání barev (CRI): Ra > 82
  - úhel vyzařování: 120°
  - dosah senzoru: nemá senzor
  - typ svítidla: přisazené
- rozměr: 300 × 300 × 40 mm
  - barva těla: bílá
  - záruční doba: 3 roky

**ZM6151**

1/-/-/4

15 39 061 080

ZM6151

- příkon: 24 W
  - náhrada za žárovku: 125 W
  - světelný tok: 2 000 lm
  - teplota chromatičnosti: 4 000 K
  - materiál těla: hliník
  - index podání barev (CRI): Ra > 82
  - úhel vyzařování: 120°
  - dosah senzoru: nemá senzor
  - typ svítidla: přisazené
- rozměr: 300 × 300 × 40 mm
  - barva těla: bílá
  - záruční doba: 3 roky

**ZM6152**

1/-/-/4

15 39 063 070

ZM6152

- příkon: 6 W
  - náhrada za žárovku: 40 W
  - světelný tok: 450 lm
  - teplota chromatičnosti: 4 000 K
  - materiál těla: hliník
  - index podání barev (CRI): Ra > 82
  - úhel vyzařování: 120°
  - dosah senzoru: nemá senzor
  - typ svítidla: přisazené
- rozměr: 120 × 120 × 40 mm
  - barva těla: stříbrná
  - záruční doba: 3 roky

**ZM6222**

1/-/4/16

15 39 067 140

ZM6222

- příkon: 12,5 W
  - náhrada za žárovku: 70 W
  - světelný tok: 1 000 lm
  - teplota chromatičnosti: 4 000 K
  - materiál těla: hliník
  - index podání barev (CRI): Ra > 82
  - úhel vyzařování: 120°
  - dosah senzoru: nemá senzor
  - typ svítidla: přisazené
- rozměr: 170 × 170 × 40 mm
  - barva těla: stříbrná
  - záruční doba: 3 roky

**ZM6232**

1/-/4/16

15 39 067 150

ZM6232

- příkon: 18 W
  - náhrada za žárovku: 100 W
  - světelný tok: 1 500 lm
  - teplota chromatičnosti: 4 000 K
  - materiál těla: hliník
  - index podání barev (CRI): Ra > 82
  - úhel vyzařování: 120°
  - dosah senzoru: nemá senzor
  - typ svítidla: přisazené
- rozměr: 225 × 225 × 40 mm
  - barva těla: stříbrná
  - záruční doba: 3 roky

**ZM6242**

1/-/4/8

15 39 067 160

ZM6242

## Svítidla

## Přisazená svítidla

## CLASSIC

## TORI

- přisazená LED svítidla s příkonem 15 až 24 W
- kruhového nebo čtvercového tvaru
- teplá nebo neutrální barva světla
- mléčný difuzor a stupeň krytí IP44
- snadná instalace
- 3 roky záruka

- příkon: 15 W
- náhrada za žárovku: 80 W
- světelný tok: 1 250 lm
- teplota chromatičnosti: 3 000 K
- materiál těla: plast (PC)
- index podání barev (CRI): Ra > 80
- úhel vyzařování: 120°
- typ svítidla: přisazené
- rozměr: průměr 220 × 53 mm

- barva těla: bílá
- řada: TORI
- záruční doba: 3 roky



**ZM4121** 1/-/-/10  
15 39 081 150 ZM4121

- příkon: 15 W
- náhrada za žárovku: 80 W
- světelný tok: 1 250 lm
- teplota chromatičnosti: 4 000 K
- materiál těla: plast (PC)
- index podání barev (CRI): Ra > 80
- úhel vyzařování: 120°
- typ svítidla: přisazené
- rozměr: průměr 220 × 53 mm

- barva těla: bílá
- řada: TORI
- záruční doba: 3 roky



**ZM4321** 1/-/-/10  
15 39 082 150 ZM4321

- příkon: 24 W
- náhrada za žárovku: 130 W
- světelný tok: 2 050 lm
- teplota chromatičnosti: 3 000 K
- materiál těla: plast (PC)
- index podání barev (CRI): Ra > 80
- úhel vyzařování: 120°
- typ svítidla: přisazené
- rozměr: průměr 330 × 53 mm

- barva těla: bílá
- řada: TORI
- záruční doba: 3 roky



**ZM4122** 1/-/-/4  
15 39 081 240 ZM4122

- příkon: 24 W
- náhrada za žárovku: 130 W
- světelný tok: 2 050 lm
- teplota chromatičnosti: 4 000 K
- materiál těla: plast (PC)
- index podání barev (CRI): Ra > 80
- úhel vyzařování: 120°
- typ svítidla: přisazené
- rozměr: průměr 330 × 53 mm



**ZM4322** 1/-/-/4  
15 39 082 240 ZM4322

- příkon: 36 W
- náhrada za žárovku: 215 W
- světelný tok: 3 800 lm
- teplota chromatičnosti: 4 000 K
- materiál těla: plast (PC)
- index podání barev (CRI): Ra > 80
- úhel vyzařování: 120°
- typ svítidla: přisazené
- rozměr: 400 × 53 mm



**ZM4325** 1/-/-/4  
15 39 085 360 ZM4325

- příkon: 15 W
- náhrada za žárovku: 80 W
- světelný tok: 1 250 lm
- teplota chromatičnosti: 3 000 K
- materiál těla: plast (PC)
- index podání barev (CRI): Ra > 80
- úhel vyzařování: 120°
- typ svítidla: přisazené
- rozměr: 220 × 220 × 53 mm



**ZM4123** 1/-/-/10  
15 39 081 151 ZM4123

- příkon: 15 W
- náhrada za žárovku: 80 W
- světelný tok: 1 250 lm
- teplota chromatičnosti: 4 000 K
- materiál těla: plast (PC)
- index podání barev (CRI): Ra > 80
- úhel vyzařování: 120°
- typ svítidla: přisazené
- rozměr: 220 × 220 × 53 mm



**ZM4323** 1/-/-/10  
15 39 082 151 ZM4323

- příkon: 24 W
- náhrada za žárovku: 130 W
- světelný tok: 2 050 lm
- teplota chromatičnosti: 3 000 K
- materiál těla: plast (PC)
- index podání barev (CRI): Ra > 80
- úhel vyzařování: 120°
- typ svítidla: přisazené
- rozměr: 330 × 330 × 53 mm



**ZM4124** 1/-/-/4  
15 39 081 241 ZM4124

- příkon: 24 W
- náhrada za žárovku: 130 W
- světelný tok: 2 050 lm
- teplota chromatičnosti: 4 000 K
- materiál těla: plast (PC)
- index podání barev (CRI): Ra > 80
- úhel vyzařování: 120°
- typ svítidla: přisazené
- rozměr: 330 × 330 × 53 mm
- barva těla: bílá
- řada: TORI
- záruční doba: 3 roky

**ZM4324**

1/-/-/4

15 39 082 241

ZM4324

- příkon: 15 W
- náhrada za žárovku: 100 W
- světelný tok: 1 500 lm
- teplota chromatičnosti: 4 000 K
- materiál těla: plast (PC)
- index podání barev (CRI): Ra > 80
- pohybový senzor: MW
- úhel vyzařování: 120°
- dosah senzoru: 10 m
- typ svítidla: přisazené
- rozměr: 220 × 53 mm
- barva těla: bílá
- řada: TORI
- záruční doba: 3 roky

**ZM4328**

1/-/-/10

15 39 085 150

ZM4328

- příkon: 24 W
- náhrada za žárovku: 145 W
- světelný tok: 2 400 lm
- teplota chromatičnosti: 4 000 K
- materiál těla: plast (PC)
- index podání barev (CRI): Ra > 80
- pohybový senzor: MW
- úhel vyzařování: 120°
- dosah senzoru: 10 m
- typ svítidla: přisazené
- rozměr: 330 × 53 mm
- barva těla: bílá
- řada: TORI
- záruční doba: 3 roky

**ZM4329**

1/-/-/4

15 39 085 240

ZM4329

## CORI

- vypouklá přisazená LED svítidla s příkonem 12 W až 32 W
- teplá nebo neutrální barva světla
- světelná účinnost 85 lm/W nebo 90 lm/W
- dvě varianty svítidla s pohybovým čidlem
- 3 roky záruka

- příkon: 12 W
- náhrada za žárovku: 65 W
- světelný tok: 925 lm
- teplota chromatičnosti: 3 000 K
- materiál těla: ocelový plech
- index podání barev (CRI): Ra > 80
- úhel vyzařování: 120°
- dosah senzoru: nemá senzor
- typ svítidla: přisazené
- rozměr: průměr 280 × 95 mm
- barva těla: bílá
- řada: CORI
- záruční doba: 3 roky

**ZM3301**

1/-/-/2

15 39 033 010

ZM3301

- příkon: 12 W
- náhrada za žárovku: 70 W
- světelný tok: 1 020 lm
- teplota chromatičnosti: 4 000 K
- materiál těla: ocelový plech
- index podání barev (CRI): Ra > 80
- úhel vyzařování: 120°
- dosah senzoru: nemá senzor
- typ svítidla: přisazené

- rozměr: průměr 280 × 95 mm
- barva těla: bílá
- řada: CORI
- záruční doba: 3 roky



**ZM3401** 1/-/-2  
15 39 034 010 ZM3401



- příkon: 18 W
- náhrada za žárovku: 90 W
- světelný tok: 1 390 lm
- teplota chromatičnosti: 3 000 K
- materiál těla: ocelový plech
- index podání barev (CRI): Ra > 80
- úhel vyzařování: 120°
- dosah senzoru: nemá senzor
- typ svítidla: přisazené

- rozměr: průměr 360 × 105 mm
- barva těla: bílá
- řada: CORI
- záruční doba: 3 roky



**ZM3302** 1/-/-2  
15 39 033 020 ZM3302



- příkon: 18 W
- náhrada za žárovku: 100 W
- světelný tok: 1 530 lm
- teplota chromatičnosti: 4 000 K
- materiál těla: ocelový plech
- index podání barev (CRI): Ra > 80
- úhel vyzařování: 120°
- dosah senzoru: nemá senzor
- typ svítidla: přisazené

- rozměr: průměr 360 × 105 mm
- barva těla: bílá
- řada: CORI
- záruční doba: 3 roky



**ZM3402** 1/-/-2  
15 39 034 020 ZM3402



- příkon: 22 W
- náhrada za žárovku: 110 W
- světelný tok: 1 760 lm
- teplota chromatičnosti: 3 000 K
- materiál těla: ocelový plech
- index podání barev (CRI): Ra > 80
- úhel vyzařování: 120°
- dosah senzoru: nemá senzor
- typ svítidla: přisazené

- rozměr: průměr 410 × 115 mm
- barva těla: bílá
- řada: CORI
- záruční doba: 3 roky



**ZM3303** 1/-/-6  
15 39 033 030 ZM3303



- příkon: 22 W
- náhrada za žárovku: 130 W
- světelný tok: 1 980 lm
- teplota chromatičnosti: 4 000 K
- materiál těla: ocelový plech
- index podání barev (CRI): Ra > 80
- úhel vyzařování: 120°
- dosah senzoru: nemá senzor
- typ svítidla: přisazené

- rozměr: průměr 410 × 115 mm
- barva těla: bílá
- řada: CORI
- záruční doba: 3 roky



**ZM3403** 1/-/-6  
15 39 034 030 ZM3403



- příkon: 32 W
- náhrada za žárovku: 155 W
- světelný tok: 2 560 lm
- teplota chromatičnosti: 3 000 K
- materiál těla: ocelový plech
- index podání barev (CRI): Ra > 80
- úhel vyzařování: 120°
- dosah senzoru: nemá senzor
- typ svítidla: přisazené

- rozměr: průměr 410 × 115 mm
- barva těla: bílá
- řada: CORI
- záruční doba: 3 roky



**ZM3304** 1/-/-/6  
15 39 033 040 ZM3304

- příkon: 32 W
- náhrada za žárovku: 170 W
- světelný tok: 2 880 lm
- teplota chromatičnosti: 4 000 K
- materiál těla: ocelový plech
- index podání barev (CRI): Ra > 80
- úhel vyzařování: 120°
- dosah senzoru: nemá senzor
- typ svítidla: přisazené

- rozměr: průměr 410 × 115 mm
- barva těla: bílá
- řada: CORI
- záruční doba: 3 roky



**ZM3404** 1/-/-/6  
15 39 034 040 ZM3404

- příkon: 18 W
- náhrada za žárovku: 100 W
- světelný tok: 1 530 lm
- teplota chromatičnosti: 4 000 K
- materiál těla: ocelový plech
- index podání barev (CRI): Ra > 80
- pohybový senzor: MW
- úhel vyzařování: 120°
- dosah senzoru: 6 m

- typ svítidla: přisazené
- rozměr: průměr 360 × 105 mm
- barva těla: bílá
- řada: CORI
- záruční doba: 3 roky



**ZM3412** 1/-/-/2  
15 39 034 120 ZM3412

- příkon: 22 W
- náhrada za žárovku: 125 W
- světelný tok: 1 980 lm
- teplota chromatičnosti: 4 000 K
- materiál těla: ocelový plech
- index podání barev (CRI): Ra > 80
- pohybový senzor: MW
- úhel vyzařování: 120°
- dosah senzoru: 6 m

- typ svítidla: přisazené
- rozměr: průměr 410 × 115 mm
- barva těla: bílá
- řada: CORI
- záruční doba: 3 roky



**ZM3413** 1/-/-/6  
15 39 034 130 ZM3413

## DORI

- přisazená kruhová nebo čtvercová svítidla na strop nebo zeď
- světelná účinnost 100 lm/W
- neutrální barva světla
- vysoký stupeň krytí IP54
- snadná instalace

- příkon: 18 W
- náhrada za žárovku: 115 W
- světelný tok: 1 800 lm
- teplota chromatičnosti: 4 000 K
- materiál těla: plast (PC)
- index podání barev (CRI): Ra > 80
- úhel vyzařování: 115°
- dosah senzoru: nemá senzor
- typ svítidla: přisazené

- rozměr: 170 × 170 × 40 mm
- barva těla: bílá
- řada: DORI
- záruční doba: 2 roky

**ZM4311**

1/-/-8

15 39 043 050

ZM4311

- příkon: 24,5 W
- náhrada za žárovku: 150 W
- světelný tok: 2 450 lm
- teplota chromatičnosti: 4 000 K
- materiál těla: plast (PC)
- index podání barev (CRI): Ra > 80
- úhel vyzařování: 115°
- dosah senzoru: nemá senzor
- typ svítidla: přisazené

- rozměr: průměr 280 × 55 mm
- barva těla: bílá
- řada: DORI
- záruční doba: 2 roky

**ZM4312**

1/-/-8

15 39 043 060

ZM4312

- příkon: 18 W
- náhrada za žárovku: 115 W
- světelný tok: 1 800 lm
- teplota chromatičnosti: 4 000 K
- materiál těla: plast (PC)
- index podání barev (CRI): Ra > 80
- úhel vyzařování: 115°
- dosah senzoru: nemá senzor
- typ svítidla: přisazené

- rozměr: 280 × 280 × 55 mm
- barva těla: bílá
- řada: DORI
- záruční doba: 2 roky

**ZM4313**

1/-/-8

15 39 043 070

ZM4313

- příkon: 24,5 W
- náhrada za žárovku: 150 W
- světelný tok: 2 450 lm
- teplota chromatičnosti: 4 000 K
- materiál těla: plast (PC)
- index podání barev (CRI): Ra > 80
- úhel vyzařování: 115°
- dosah senzoru: nemá senzor
- typ svítidla: přisazené

- rozměr: 280 × 280 × 55 mm
- barva těla: bílá
- řada: DORI
- záruční doba: 2 roky

**ZM4314**

1/-/-8

15 39 043 080

ZM4314



## ZURI

- přisazená LED svítidla s příkonem 14 W
- součástí balení jsou 2 barevné varianty rámečku
- produkty jsou také ve verzi s PIR čidlem
- vysoké krytí IP54

- příkon: 14 W
- náhrada za žárovku: 70 W
- světelný tok: 1 000 lm
- teplota chromatičnosti: 3 000 K
- materiál těla: plast (PC)
- index podání barev (CRI): Ra > 80
- úhel vyzařování: 120°
- dosah senzoru: nemá senzor
- typ svítidla: přisazené



- rozměr: průměr 215 × 80 mm
- barva těla: černá/bílá
- záruční doba: 2 roky

**ZM3130**

1/-/-6

15 39 071 140

ZM3130

- příkon: 14 W
- náhrada za žárovku: 75 W
- světelný tok: 1 100 lm
- teplota chromatičnosti: 4 000 K
- materiál těla: plast (PC)
- index podání barev (CRI): Ra > 80
- úhel vyzařování: 120°
- dosah senzoru: nemá senzor
- typ svítidla: přisazené



- rozměr: průměr 215 × 80 mm
- barva těla: černá/bílá
- záruční doba: 2 roky

**ZM3230**

1/-/-6

15 39 072 141

ZM3230

- příkon: 14 W
- náhrada za žárovku: 75 W
- světelný tok: 1 000 lm
- teplota chromatičnosti: 3 000 K
- materiál těla: plast (PC)
- index podání barev (CRI): Ra > 80
- pohybový senzor: PIR
- úhel vyzařování: 120°
- dosah senzoru: 10 m



- typ svítidla: přisazené
- rozměr: průměr 215 × 80 mm
- barva těla: černá/bílá
- záruční doba: 2 roky

**ZM3131**

1/-/-6

15 39 071 240

ZM3131

- příkon: 14 W
- náhrada za žárovku: 75 W
- světelný tok: 1 100 lm
- teplota chromatičnosti: 4 000 K
- materiál těla: plast (PC)
- index podání barev (CRI): Ra > 80
- pohybový senzor: PIR
- úhel vyzařování: 120°
- dosah senzoru: 10 m



- typ svítidla: přisazené
- rozměr: průměr 215 × 80 mm
- barva těla: černá/bílá
- záruční doba: 2 roky

**ZM3231**

1/-/-6

15 39 072 240

ZM3231

## QARI

- přisazená LED svítidla s příkonem 20 W
- svítidla známá také jako BULKHEADY
- světelná účinnost 80 lm/W, neutrální bílá barva světla
- vysoké krytí IP65

- příkon: 20 W
- náhrada za žárovku: 120 W
- světelný tok: 1 900 lm
- teplota chromatičnosti: 4 000 K
- materiál těla: plast (PC)
- index podání barev (CRI): Ra > 80
- úhel vyzařování: 120°
- dosah senzoru: nemá senzor
- typ svítidla: přisazené



- rozměr: průměr 220 × 78 mm
- barva těla: bílá
- záruční doba: 2 roky

**ZM3010**

1/-/-6

15 39 722 000

ZM3010

- příkon: 20 W
- náhrada za žárovku: 120 W
- světelný tok: 1 900 lm
- teplota chromatičnosti: 4 000 K
- materiál těla: plast (PC)
- index podání barev (CRI): Ra > 80
- úhel vyzařování: 120°
- dosah senzoru: nemá senzor
- typ svítidla: přisazené



- rozměr: 270 × 145 × 81 mm
- barva těla: bílá
- záruční doba: 2 roky

**ZM3020**

1/-/-8

15 39 722 010

ZM3020

## Svítidla

## Přisazená svítidla

## ESSENTIAL

## RUBIC

- LED svítidla s možností jak přisazené, tak vestavné montáže
- příkon svítidel 9 až 24 W
- součástí balení jsou i pružiny pro vestavnou montáž
- neutrální bílá barva světla
- světelná účinnost 100 lm/W
- snadná instalace

- příkon: 9 W
- náhrada za žárovku: 65 W
- světelný tok: 900 lm
- teplota chromatičnosti: 4 000 K
- materiál těla: plast (PC)
- index podání barev (CRI): Ra > 80
- úhel vyzařování: 120°
- dosah senzoru: nemá senzor
- typ svítidla: přisazené

- rozměr: průměr 120 × 42 mm
- barva těla: bílá
- záruční doba: 2 roky

**ZM5432**

1/-/-/36

15 39 085 092

ZM5432

- příkon: 18 W
- náhrada za žárovku: 110 W
- světelný tok: 1 800 lm
- teplota chromatičnosti: 4 000 K
- materiál těla: plast (PC)
- index podání barev (CRI): Ra > 80
- úhel vyzařování: 120°
- dosah senzoru: nemá senzor
- typ svítidla: přisazené

- rozměr: průměr 170 × 42 mm
- barva těla: bílá
- záruční doba: 2 roky

**ZM5442**

1/-/-/24

15 39 085 182

ZM5442

- příkon: 24 W
- náhrada za žárovku: 145 W
- světelný tok: 2 400 lm
- teplota chromatičnosti: 4 000 K
- materiál těla: plast (PC)
- index podání barev (CRI): Ra > 80
- úhel vyzařování: 120°
- dosah senzoru: nemá senzor
- typ svítidla: přisazené

- rozměr: průměr 220 × 42 mm
- barva těla: bílá
- záruční doba: 2 roky

**ZM5452**

1/-/-/12

15 39 085 242

ZM5452

- příkon: 9 W
- náhrada za žárovku: 65 W
- světelný tok: 900 lm
- teplota chromatičnosti: 4 000 K
- materiál těla: plast (PC)
- index podání barev (CRI): Ra > 80
- úhel vyzařování: 120°
- dosah senzoru: nemá senzor
- typ svítidla: přisazené

- rozměr: 120 × 120 × 42 mm
- barva těla: bílá
- záruční doba: 2 roky

**ZM6432**

1/-/-/36

15 39 085 093

ZM6432

- příkon: 18 W
- náhrada za žárovku: 110 W
- světelný tok: 1 800 lm
- teplota chromatičnosti: 4 000 K
- materiál těla: plast (PC)
- index podání barev (CRI): Ra > 80
- úhel vyzařování: 120°
- dosah senzoru: nemá senzor
- typ svítidla: přisazené

- rozměr: 170 × 170 × 42 mm
- barva těla: bílá
- záruční doba: 2 roky

**ZM6442**

1/-/-/24

15 39 085 183

ZM6442

- příkon: 24 W
- náhrada za žárovku: 145 W
- světelný tok: 2 400 lm
- teplota chromatičnosti: 4 000 K
- materiál těla: plast (PC)
- index podání barev (CRI): Ra > 80
- úhel vyzařování: 120°
- dosah senzoru: nemá senzor
- typ svítidla: přisazené

- rozměr: 220 × 220 × 42 mm
- barva těla: bílá
- záruční doba: 2 roky

**ZM6452**

1/-/-/12

15 39 085 243

ZM6452

## FIORI

- přisazené LED svítidlo s příkonem 14 W
- produkt je balen v trhacím kartonu po 5ti kusech balených ve fólii pro pultový prodej
- neutrální bílá barva světla
- snadná instalace
- světelná účinnost 85 lm/W

- příkon: 14 W
- náhrada za žárovku: 80 W
- světelný tok: 1 200 lm
- teplota chromatičnosti: 4 000 K
- materiál těla: plast (PP)
- index podání barev (CRI): Ra > 80
- úhel vyzařování: 130°
- dosah senzoru: nemá senzor
- typ svítidla: přisazené

- rozměr: průměr 300 × 65 mm
- barva těla: bílá
- řada: FLORI
- záruční doba: 3 roky

**ZM1114**

5/-/-/5

15 39 082 140

ZM1114

## Svítidla

## Závěsné svítidla

## CLASSIC

- závěsné koncové retro objímky v barvě mědi a mosazu
- ideální v kombinaci s filamentovými nebo vintage žárovkami
- objímka je určena pro světelné zdroje s patičí E27
- instalační materiál součástí balení
- 3 roky záruka

- materiál těla: lisovaný plech + hliník
- dosah senzoru: nemá senzor
- typ svítidla: závěsné
- rozměr: průměr 10 × 100 cm
- montážní otvor: ne
- barva těla: měď
- řada: VINTAGE
- záruční doba: 3 roky

**ZC3000**

1/-/10/20

15 47 300 000

ZC3000

- materiál těla: lisovaný plech + hliník
- dosah senzoru: nemá senzor
- typ svítidla: závěsné
- rozměr: průměr 10 × 100 cm
- montážní otvor: ne
- barva těla: mosaz
- řada: VINTAGE
- záruční doba: 3 roky

**ZC3100**

1/-/10/20

15 47 310 000

ZC3100

## Svítidla

## Vestavná svítidla

## EXCLUSIVE

## SIMMI

- vestavná LED svítidla s příkonem 5 W
- kruhová bodová svítidla s úhlem vyzařování 110°
- plastová varianta v bílé barvě
- hliníková varianta v barvě broušeného niklu
- 3 roky záruka

- příkon: 5 W
- náhrada za žárovku: 50 W
- světelný tok: 450 lm
- teplota chromatičnosti: 3 000 K
- materiál těla: plast (PC)
- index podání barev (CRI): Ra > 80
- úhel vyzařování: 110°
- dosah senzoru: nemá senzor
- typ svítidla: vestavné



- rozměr: průměr 90 × 25 mm
- montážní otvor: 68-70 mm
- barva těla: bílá
- řada: EXCLUSIVE
- záruční doba: 3 roky



**ZD3121** 1/-/6/60  
15 40 115 510 ZD3121

- příkon: 5 W
- náhrada za žárovku: 50 W
- světelný tok: 450 lm
- teplota chromatičnosti: 4 000 K
- materiál těla: plast (PC)
- index podání barev (CRI): Ra > 80
- úhel vyzařování: 110°
- dosah senzoru: nemá senzor
- typ svítidla: vestavné



- rozměr: průměr 90 × 25 mm
- montážní otvor: 68 mm
- barva těla: bílá
- řada: EXCLUSIVE
- záruční doba: 3 roky



**ZD3122** 1/-/6/60  
15 40 115 570 ZD3122

- příkon: 5 W
- náhrada za žárovku: 50 W
- světelný tok: 450 lm
- teplota chromatičnosti: 3 000 K
- materiál těla: hliník
- index podání barev (CRI): Ra > 80
- úhel vyzařování: 110°
- dosah senzoru: nemá senzor
- typ svítidla: vestavné



- rozměr: průměr 80 × 25 mm
- montážní otvor: 68 mm
- barva těla: broušený nikel
- řada: EXCLUSIVE
- záruční doba: 3 roky



**ZD3221** 1/-/6/60  
15 40 125 510 ZD3221

- příkon: 5 W
- náhrada za žárovku: 50 W
- světelný tok: 450 lm
- teplota chromatičnosti: 4 000 K
- materiál těla: hliník
- index podání barev (CRI): Ra > 80
- úhel vyzařování: 110°
- dosah senzoru: nemá senzor
- typ svítidla: vestavné

- rozměr: průměr 80 × 25 mm
- montážní otvor: 68 mm
- barva těla: broušený nikel
- řada: EXCLUSIVE
- záruční doba: 3 roky



**ZD3222**  
15 40 125 570

1/-/6/60  
ZD3222

## Svítidla

### Vestavná svítidla

## PROFI

### NEXXO

- vestavná LED svítidla s příkonem 7,6 až 28,5 W
- ve třech barevných provedeních (bílá, stříbrná a černá)
- u černých a stříbrných modelů volitelná barva světla pomocí přepínače na přívodním kabelu
- životnost 30 000 hodin, materiál LGP – PMMA
- 3 roky záruka

- příkon: 7 W
- náhrada za žárovku: 40 W
- světelný tok: 450 lm
- teplota chromatičnosti: 3 000 K
- materiál těla: hliník
- index podání barev (CRI): Ra > 80
- úhel vyzařování: 120°
- dosah senzoru: nemá senzor
- typ svítidla: vestavné

- rozměr: průměr 120 × 21 mm
- montážní otvor: 105 mm
- barva těla: bílá
- záruční doba: 3 roky

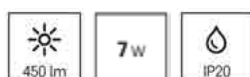

**ZD1124**  
15 40 110 613

1/-/-/8  
ZD1124

- příkon: 7 W
- náhrada za žárovku: 40 W
- světelný tok: 480 lm
- teplota chromatičnosti: 4 000 K
- materiál těla: hliník
- index podání barev (CRI): Ra > 80
- úhel vyzařování: 120°
- dosah senzoru: nemá senzor
- typ svítidla: vestavné

- rozměr: průměr 120 × 21 mm
- montážní otvor: 105 mm
- barva těla: bílá
- záruční doba: 3 roky

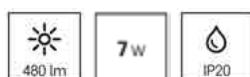

**ZD1125**  
15 40 110 623

1/-/-/8  
ZD1125

- příkon: 12,5 W
- náhrada za žárovku: 70 W
- světelný tok: 1 000 lm
- teplota chromatičnosti: 3 000 K
- materiál těla: hliník
- index podání barev (CRI): Ra > 80
- úhel vyzařování: 120°
- dosah senzoru: nemá senzor
- typ svítidla: vestavné

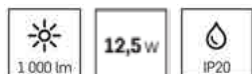

- rozměr: průměr 170 × 21 mm
- montážní otvor: 155 mm
- barva těla: bílá
- záruční doba: 3 roky



**ZD1134**  
15 40 111 214

1/-/-/8  
ZD1134

- příkon: 12,5 W
- náhrada za žárovku: 70 W
- světelný tok: 1 050 lm
- teplota chromatičnosti: 4 000 K
- materiál těla: hliník
- index podání barev (CRI): Ra > 80
- úhel vyzařování: 120°
- dosah senzoru: nemá senzor
- typ svítidla: vestavné



- rozměr: průměr 170 × 21 mm
- montážní otvor: 155 mm
- barva těla: bílá
- záruční doba: 3 roky



**ZD1135**  
15 40 111 224

1/-/-/8  
ZD1135

- příkon: 18 W
- náhrada za žárovku: 100 W
- světelný tok: 1 500 lm
- teplota chromatičnosti: 3 000 K
- materiál těla: hliník
- index podání barev (CRI): Ra > 80
- úhel vyzařování: 120°
- dosah senzoru: nemá senzor
- typ svítidla: vestavné



- rozměr: průměr 225 × 21 mm
- montážní otvor: 205 mm
- barva těla: bílá
- záruční doba: 3 roky



**ZD1144**  
15 40 111 813

1/-/-/8  
ZD1144

- příkon: 18 W
- náhrada za žárovku: 100 W
- světelný tok: 1 600 lm
- teplota chromatičnosti: 4 000 K
- materiál těla: hliník
- index podání barev (CRI): Ra > 80
- úhel vyzařování: 120°
- dosah senzoru: nemá senzor
- typ svítidla: vestavné



- rozměr: průměr 225 × 21 mm
- montážní otvor: 205 mm
- barva těla: bílá
- záruční doba: 3 roky



**ZD1145**  
15 40 111 823

1/-/-/8  
ZD1145

- příkon: 25 W
- náhrada za žárovku: 125 W
- světelný tok: 2 000 lm
- teplota chromatičnosti: 3 000 K
- materiál těla: hliník
- index podání barev (CRI): Ra > 80
- úhel vyzařování: 120°
- dosah senzoru: nemá senzor
- typ svítidla: vestavné



- rozměr: průměr 300 × 21 mm
- montážní otvor: 280 mm
- barva těla: bílá
- záruční doba: 3 roky



**ZD1154**  
15 40 111 413

1/-/-/4  
ZD1154



- příkon: 25 W
- náhrada za žárovku: 125 W
- světelný tok: 2 100 lm
- teplota chromatičnosti: 4 000 K
- materiál těla: hliník
- index podání barev (CRI): Ra > 80
- úhel vyzařování: 120°
- dosah senzoru: nemá senzor
- typ svítidla: vestavné

- rozměr: průměr 300 × 21 mm
- montážní otvor: 280 mm
- barva těla: bílá
- záruční doba: 3 roky



**ZD1155**  
15 40 112 423

1/-/-/4  
ZD1155

- příkon: 7 W
- náhrada za žárovku: 40 W
- světelný tok: 480 lm
- teplota chromatičnosti: 3 000/3 500/4 000 K
- materiál těla: hliník
- index podání barev (CRI): Ra > 80
- úhel vyzařování: 120°
- dosah senzoru: nemá senzor
- typ svítidla: vestavné

- rozměr: průměr 120 × 21 mm
- montážní otvor: 105 mm
- barva těla: broušený nikel
- řada: NEXXO
- záruční doba: 3 roky



**ZD1223**  
15 40 130 670

1/-/-/8  
ZD1223

- příkon: 12,5 W
- náhrada za žárovku: 70 W
- světelný tok: 1 050 lm
- teplota chromatičnosti: 3 000/3 500/4 000 K
- materiál těla: hliník
- index podání barev (CRI): Ra > 80
- úhel vyzařování: 120°
- dosah senzoru: nemá senzor
- typ svítidla: vestavné

- rozměr: průměr 170 × 21 mm
- montážní otvor: 155 mm
- barva těla: broušený nikel
- řada: NEXXO
- záruční doba: 3 roky



**ZD1233**  
15 40 131 270

1/-/-/8  
ZD1233

- příkon: 18 W
- náhrada za žárovku: 100 W
- světelný tok: 1 600 lm
- teplota chromatičnosti: 3 000/3 500/4 000 K
- materiál těla: hliník
- index podání barev (CRI): Ra > 80
- úhel vyzařování: 120°
- dosah senzoru: nemá senzor
- typ svítidla: vestavné

- rozměr: průměr 225 × 21 mm
- montážní otvor: 205 mm
- barva těla: broušený nikel
- řada: NEXXO
- záruční doba: 3 roky



**ZD1243**  
15 40 131 870

1/-/-/8  
ZD1243

- příkon: 7 W
- náhrada za žárovku: 40 W
- světelný tok: 480 lm
- teplota chromatičnosti: 3 000/3 500/4 000 K
- materiál těla: hliník
- index podání barev (CRI): Ra > 80
- úhel vyzařování: 120°
- dosah senzoru: nemá senzor
- typ svítidla: vestavné

- rozměr: průměr 120 × 21 mm
- montážní otvor: 105 mm
- barva těla: černá
- řada: NEXXO
- záruční doba: 3 roky



**ZD1323**  
15 40 140 670

1/-/-/8  
ZD1323

- příkon: 12,5 W
- náhrada za žárovku: 70 W
- světelný tok: 1 050 lm
- teplota chromatičnosti: 3 000/3 500/4 000 K
- materiál těla: hliník
- index podání barev (CRI): Ra > 80
- úhel vyzařování: 120°
- dosah senzoru: nemá senzor
- typ svítidla: vestavné



- rozměr: průměr 170 × 21 mm
- montážní otvor: 155 mm
- barva těla: černá
- řada: NEXXO
- záruční doba: 3 roky

**ZD1333**

1/-/-/8

15 40 141 270

ZD1333

- příkon: 18 W
- náhrada za žárovku: 100 W
- světelný tok: 1 600 lm
- teplota chromatičnosti: 3 000/3 500/4 000 K
- materiál těla: hliník
- index podání barev (CRI): Ra > 80
- úhel vyzařování: 120°
- dosah senzoru: nemá senzor
- typ svítidla: vestavné



- rozměr: průměr 225 × 21 mm
- montážní otvor: 205 mm
- barva těla: černá
- řada: NEXXO
- záruční doba: 3 roky

**ZD1343**

1/-/-/8

15 40 141 870

ZD1343

- příkon: 7 W
- náhrada za žárovku: 40 W
- světelný tok: 450 lm
- teplota chromatičnosti: 3 000 K
- materiál těla: hliník
- index podání barev (CRI): Ra > 80
- úhel vyzařování: 120°
- dosah senzoru: nemá senzor
- typ svítidla: vestavné



- rozměr: 120 × 120 × 21 mm
- montážní otvor: 105 × 105 mm
- barva těla: bílá
- záruční doba: 3 roky

**ZD2124**

1/-/-/8

15 40 210 612

ZD2124

- příkon: 7 W
- náhrada za žárovku: 40 W
- světelný tok: 480 lm
- teplota chromatičnosti: 4 000 K
- materiál těla: hliník
- index podání barev (CRI): Ra > 80
- úhel vyzařování: 120°
- dosah senzoru: nemá senzor
- typ svítidla: vestavné

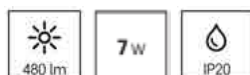

- rozměr: 120 × 120 × 21 mm
- montážní otvor: 105 × 105 mm
- barva těla: bílá
- záruční doba: 3 roky

**ZD2125**

1/-/-/8

15 40 210 622

ZD2125

- příkon: 12,5 W
- náhrada za žárovku: 70 W
- světelný tok: 1 000 lm
- teplota chromatičnosti: 3 000 K
- materiál těla: hliník
- index podání barev (CRI): Ra > 80
- úhel vyzařování: 120°
- dosah senzoru: nemá senzor
- typ svítidla: vestavné



- rozměr: 175 × 175 × 21 mm
- montážní otvor: 155 × 155 mm
- barva těla: bílá
- záruční doba: 3 roky

**ZD2134**

1/-/-/8

15 40 211 213

ZD2134

- příkon: 12,5 W
- náhrada za žárovku: 70 W
- světelný tok: 1 050 lm
- teplota chromatičnosti: 4 000 K
- materiál těla: hliník
- index podání barev (CRI): Ra > 80
- úhel vyzařování: 120°
- dosah senzoru: nemá senzor
- typ svítidla: vestavné

- rozměr: 175 × 175 × 21 mm
- montážní otvor: 155 × 155 mm
- barva těla: bílá
- záruční doba: 3 roky



**ZD2135**  
15 40 211 223

1/-/-/8  
ZD2135



- příkon: 18 W
- náhrada za žárovku: 100 W
- světelný tok: 1 500 lm
- teplota chromatičnosti: 3 000 K
- materiál těla: hliník
- index podání barev (CRI): Ra > 80
- úhel vyzařování: 120°
- dosah senzoru: nemá senzor
- typ svítidla: vestavné

- rozměr: 225 × 225 × 21 mm
- montážní otvor: 205 × 205 mm
- barva těla: bílá
- záruční doba: 3 roky



**ZD2144**  
15 40 211 813

1/-/-/8  
ZD2144



- příkon: 18 W
- náhrada za žárovku: 100 W
- světelný tok: 1 600 lm
- teplota chromatičnosti: 4 000 K
- materiál těla: hliník
- index podání barev (CRI): Ra > 80
- úhel vyzařování: 120°
- dosah senzoru: nemá senzor
- typ svítidla: vestavné

- rozměr: 225 × 225 × 21 mm
- montážní otvor: 205 × 205 mm
- barva těla: bílá
- záruční doba: 3 roky



**ZD2145**  
15 40 211 823

1/-/-/8  
ZD2145



- příkon: 25 W
- náhrada za žárovku: 125 W
- světelný tok: 2 000 lm
- teplota chromatičnosti: 3 000 K
- materiál těla: hliník
- index podání barev (CRI): Ra > 80
- úhel vyzařování: 120°
- dosah senzoru: nemá senzor
- typ svítidla: vestavné

- rozměr: 300 × 300 × 21 mm
- montážní otvor: 280 × 280 mm
- barva těla: bílá
- záruční doba: 3 roky



**ZD2154**  
15 40 212 413

1/-/-/4  
ZD2154



- příkon: 25 W
- náhrada za žárovku: 125 W
- světelný tok: 2 100 lm
- teplota chromatičnosti: 4 000 K
- materiál těla: hliník
- index podání barev (CRI): Ra > 80
- úhel vyzařování: 120°
- dosah senzoru: nemá senzor
- typ svítidla: vestavné

- rozměr: 300 × 300 × 21 mm
- montážní otvor: 280 × 280 mm
- barva těla: bílá
- záruční doba: 3 roky



**ZD2155**  
15 40 212 424

1/-/-/4  
ZD2155



- příkon: 7 W
- náhrada za žárovku: 40 W
- světelný tok: 480 lm
- teplota chromatičnosti: 3 000/3 500/4 000 K
- materiál těla: hliník
- index podání barev (CRI): Ra > 80
- úhel vyzařování: 120°
- dosah senzoru: nemá senzor
- typ svítidla: vestavné



- rozměr: 120 × 120 × 21 mm
- montážní otvor: 105 × 105 mm
- barva těla: broušený nikel
- řada: NEXXO
- záruční doba: 3 roky

**ZD2223**

1/-/-/8

15 40 230 670

ZD2223

- příkon: 12,5 W
- náhrada za žárovku: 70 W
- světelný tok: 1 050 lm
- teplota chromatičnosti: 3 000/3 500/4 000 K
- materiál těla: hliník
- index podání barev (CRI): Ra > 80
- úhel vyzařování: 120°
- dosah senzoru: nemá senzor
- typ svítidla: vestavné



- rozměr: 175 × 175 × 21 mm
- montážní otvor: 155 × 155 mm
- barva těla: broušený nikel
- řada: NEXXO
- záruční doba: 3 roky

**ZD2233**

1/-/-/8

15 40 231 270

ZD2233

- příkon: 18 W
- náhrada za žárovku: 100 W
- světelný tok: 1 600 lm
- teplota chromatičnosti: 3 000/3 500/4 000 K
- materiál těla: hliník
- index podání barev (CRI): Ra > 80
- úhel vyzařování: 120°
- dosah senzoru: nemá senzor
- typ svítidla: vestavné



- rozměr: 225 × 225 × 21 mm
- montážní otvor: 205 × 205 mm
- barva těla: broušený nikel
- řada: NEXXO
- záruční doba: 3 roky

**ZD2243**

1/-/-/8

15 40 231 870

ZD2243

- příkon: 7 W
- náhrada za žárovku: 40 W
- světelný tok: 480 lm
- teplota chromatičnosti: 3 000/3 500/4 000 K
- materiál těla: hliník
- index podání barev (CRI): Ra > 80
- úhel vyzařování: 120°
- dosah senzoru: nemá senzor
- typ svítidla: vestavné



- rozměr: 120 × 120 × 21 mm
- montážní otvor: 105 × 105 mm
- barva těla: černá
- řada: NEXXO
- záruční doba: 3 roky

**ZD2323**

1/-/-/8

15 40 240 670

ZD2323

- příkon: 12,5 W
- náhrada za žárovku: 70 W
- světelný tok: 1 050 lm
- teplota chromatičnosti: 3 000/3 500/4 000 K
- materiál těla: hliník
- index podání barev (CRI): Ra > 80
- úhel vyzařování: 120°
- dosah senzoru: nemá senzor
- typ svítidla: vestavné



- rozměr: 175 × 175 × 21 mm
- montážní otvor: 155 × 155 mm
- barva těla: černá
- řada: NEXXO
- záruční doba: 3 roky

**ZD2333**

1/-/-/8

15 40 241 270

ZD2333

- příkon: 18 W
- náhrada za žárovku: 100 W
- světelný tok: 1 600 lm
- teplota chromatičnosti: 3 000/3 500/4 000 K
- materiál těla: hliník
- index podání barev (CRI): Ra > 80
- úhel vyzařování: 120°
- dosah senzoru: nemá senzor
- typ svítidla: vestavné

- rozměr: 225 × 225 × 21 mm
- montážní otvor: 205 × 205 mm
- barva těla: černá
- řada: NEXXO
- záruční doba: 3 roky



ZD2343

1/-/-/8

15 40 241 870

ZD2343

## VIXXO

- bezrámečkové vestavné LED panely, kulaté i čtvercové
- 5 variant příkonů: 6 W, 8 W, 11 W, 13 W nebo 18 W
- teplá i neutrální barva světla
- vysoká světelná účinnost 85 lm/W
- unikátní tenký design, vhodné do koupelen (IP65)
- 3 roky záruka

- příkon: 6 W
- náhrada za žárovku: 42 W
- světelný tok: 500 lm
- teplota chromatičnosti: 4 000 K
- materiál těla: hliník
- index podání barev (CRI): Ra > 80
- úhel vyzařování: 120°
- dosah senzoru: nemá senzor
- typ svítidla: vestavné

- rozměr: průměr 75 × 20 mm
- montážní otvor: 55 mm
- barva těla: bílá
- řada: PROFI
- záruční doba: 3 roky



ZV1112

1/-/4/20

15 40 110 621

ZV1112

- příkon: 7,5 W
- náhrada za žárovku: 50 W
- světelný tok: 650 lm
- teplota chromatičnosti: 4 000 K
- materiál těla: hliník
- index podání barev (CRI): Ra > 80
- úhel vyzařování: 120°
- dosah senzoru: nemá senzor
- typ svítidla: vestavné

- rozměr: průměr 100 × 20 mm
- montážní otvor: 80 mm
- barva těla: bílá
- řada: PROFI
- záruční doba: 3 roky



ZV1122

1/-/4/20

15 40 110 820

ZV1122

- příkon: 10 W
- náhrada za žárovku: 65 W
- světelný tok: 900 lm
- teplota chromatičnosti: 4 000 K
- materiál těla: hliník
- index podání barev (CRI): Ra > 80
- úhel vyzařování: 120°
- dosah senzoru: nemá senzor
- typ svítidla: vestavné

- rozměr: průměr 125 × 20 mm
- montážní otvor: 105 mm
- barva těla: bílá
- řada: PROFI
- záruční doba: 3 roky



ZV1132

1/-/4/16

15 40 111 120

ZV1132

- příkon: 13,5 W
- náhrada za žárovku: 85 W
- světelný tok: 1 250 lm
- teplota chromatičnosti: 4 000 K
- materiál těla: hliník
- index podání barev (CRI): Ra > 80
- úhel vyzařování: 120°
- dosah senzoru: nemá senzor
- typ svítidla: vestavné

- rozměr: průměr 155 × 20 mm
- montážní otvor: 135 mm
- barva těla: bílá
- řada: PROFI
- záruční doba: 3 roky



**ZV1142** 1/-/-/10  
15 40 111 520 ZV1142

- příkon: 19 W
- náhrada za žárovku: 110 W
- světelný tok: 1 700 lm
- teplota chromatičnosti: 4 000 K
- materiál těla: hliník
- index podání barev (CRI): Ra > 80
- úhel vyzařování: 120°
- dosah senzoru: nemá senzor
- typ svítidla: vestavné

- rozměr: průměr 185 × 20 mm
- montážní otvor: 165 mm
- barva těla: bílá
- řada: PROFI
- záruční doba: 3 roky



**ZV1152** 1/-/-/12  
15 40 112 220 ZV1152

- příkon: 6 W
- náhrada za žárovku: 42 W
- světelný tok: 500 lm
- teplota chromatičnosti: 4 000 K
- materiál těla: hliník
- index podání barev (CRI): Ra > 80
- úhel vyzařování: 120°
- dosah senzoru: nemá senzor
- typ svítidla: vestavné

- rozměr: 75 × 75 × 20 mm
- montážní otvor: 55 × 55 mm
- barva těla: bílá
- řada: PROFI
- záruční doba: 3 roky



**ZV2112** 1/-/4/20  
15 40 210 621 ZV2112

- příkon: 7,5 W
- náhrada za žárovku: 50 W
- světelný tok: 650 lm
- teplota chromatičnosti: 4 000 K
- materiál těla: hliník
- index podání barev (CRI): Ra > 80
- úhel vyzařování: 120°
- dosah senzoru: nemá senzor
- typ svítidla: vestavné

- rozměr: 100 × 100 × 20 mm
- montážní otvor: 80 × 80 mm
- barva těla: bílá
- řada: PROFI
- záruční doba: 3 roky



**ZV2122** 1/-/4/20  
15 40 210 820 ZV2122

- příkon: 10 W
- náhrada za žárovku: 65 W
- světelný tok: 900 lm
- teplota chromatičnosti: 4 000 K
- materiál těla: hliník
- index podání barev (CRI): Ra > 80
- úhel vyzařování: 120°
- dosah senzoru: nemá senzor
- typ svítidla: vestavné

- rozměr: 125 × 125 × 20 mm
- montážní otvor: 105 × 105 mm
- barva těla: bílá
- řada: PROFI
- záruční doba: 3 roky



**ZV2132** 1/-/4/16  
15 40 211 120 ZV2132

- příkon: 13,5 W
- náhrada za žárovku: 85 W
- světelný tok: 1 250 lm
- teplota chromatičnosti: 4 000 K
- materiál těla: hliník
- index podání barev (CRI): Ra > 80
- úhel vyzařování: 120°
- dosah senzoru: nemá senzor
- typ svítidla: vestavné
- rozměr: 155 × 155 × 20 mm
- montážní otvor: 135 × 135 mm
- barva těla: bílá
- řada: PROFI
- záruční doba: 3 roky



**ZV2142** 1/-/-/10  
15 40 211 520 ZV2142

- příkon: 19 W
- náhrada za žárovku: 110 W
- světelný tok: 1 700 lm
- teplota chromatičnosti: 4 000 K
- materiál těla: hliník
- index podání barev (CRI): Ra > 80
- úhel vyzařování: 120°
- dosah senzoru: nemá senzor
- typ svítidla: vestavné
- rozměr: 185 × 185 × 20 mm
- montážní otvor: 165 × 165 mm
- barva těla: bílá
- řada: PROFI
- záruční doba: 3 roky



**ZV2152** 1/-/-/12  
15 40 212 220 ZV2152

## DOPRODEJ

- vestavná LED svítidla s příkonem 6 až 24 W
- odolné hliníkové tělo a plastový difuzor
- ve dvou barevných variantách (bílá a stříbrná)
- neutrální nebo teplá bílá barva světla
- vysoce kvalitní drivery LIFUD
- snadná instalace
- 3 roky záruka

- příkon: 6 W
- náhrada za žárovku: 40 W
- světelný tok: 450 lm
- teplota chromatičnosti: 3 000 K
- materiál těla: hliník
- index podání barev (CRI): Ra > 82
- úhel vyzařování: 120°
- dosah senzoru: nemá senzor
- typ svítidla: vestavné
- rozměr: průměr 120 × 21 mm
- montážní otvor: 105 mm
- barva těla: bílá
- záruční doba: 3 roky



**ZD1121** 1/-/4/16  
15 40 110 610 ZD1121

- příkon: 6 W
- náhrada za žárovku: 40 W
- světelný tok: 450 lm
- teplota chromatičnosti: 4 000 K
- materiál těla: hliník
- index podání barev (CRI): Ra > 82
- úhel vyzařování: 120°
- dosah senzoru: nemá senzor
- typ svítidla: vestavné
- rozměr: průměr 120 × 21 mm
- montážní otvor: 105 mm
- barva těla: bílá
- záruční doba: 3 roky



**ZD1122** 1/-/4/16  
15 40 110 620 ZD1122

- příkon: 12,5 W
- náhrada za žárovku: 70 W
- světelný tok: 1 000 lm
- teplota chromatičnosti: 3 000 K
- materiál těla: hliník
- index podání barev (CRI): Ra > 82
- úhel vyzařování: 120°
- dosah senzoru: nemá senzor
- typ svítidla: vestavné

- rozměr: průměr 175 × 21 mm
- montážní otvor: 155 mm
- barva těla: bílá
- záruční doba: 3 roky



**ZD1131** 1/-/4/8  
15 40 111 210 ZD1131

- příkon: 12,5 W
- náhrada za žárovku: 70 W
- světelný tok: 1 000 lm
- teplota chromatičnosti: 4 000 K
- materiál těla: hliník
- index podání barev (CRI): Ra > 82
- úhel vyzařování: 120°
- dosah senzoru: nemá senzor
- typ svítidla: vestavné

- rozměr: průměr 175 × 21 mm
- montážní otvor: 155 mm
- barva těla: bílá
- záruční doba: 3 roky



**ZD1132** 1/-/4/8  
15 40 111 220 ZD1132

- příkon: 18 W
- náhrada za žárovku: 100 W
- světelný tok: 1 500 lm
- teplota chromatičnosti: 3 000 K
- materiál těla: hliník
- index podání barev (CRI): Ra > 82
- úhel vyzařování: 120°
- dosah senzoru: nemá senzor
- typ svítidla: vestavné

- rozměr: průměr 225 × 21 mm
- montážní otvor: 205 mm
- barva těla: bílá
- záruční doba: 3 roky



**ZD1141** 1/-/4/8  
15 40 111 810 ZD1141

- příkon: 18 W
- náhrada za žárovku: 100 W
- světelný tok: 1 500 lm
- teplota chromatičnosti: 4 000 K
- materiál těla: hliník
- index podání barev (CRI): Ra > 82
- úhel vyzařování: 120°
- dosah senzoru: nemá senzor
- typ svítidla: vestavné

- rozměr: průměr 225 × 21 mm
- montážní otvor: 205 mm
- barva těla: bílá
- záruční doba: 3 roky



**ZD1142** 1/-/4/8  
15 40 111 820 ZD1142

- příkon: 24 W
- náhrada za žárovku: 125 W
- světelný tok: 2 000 lm
- teplota chromatičnosti: 3 000 K
- materiál těla: hliník
- index podání barev (CRI): Ra > 82
- úhel vyzařování: 120°
- dosah senzoru: nemá senzor
- typ svítidla: vestavné

- rozměr: průměr 297 × 21 mm
- montážní otvor: 280 mm
- barva těla: bílá
- záruční doba: 3 roky



**ZD1151** 1/-/4/8  
15 40 112 410 ZD1151



- příkon: 24 W
- náhrada za žárovku: 125 W
- světelný tok: 2 000 lm
- teplota chromatičnosti: 4 000 K
- materiál těla: hliník
- index podání barev (CRI): Ra > 82
- úhel vyzařování: 120°
- dosah senzoru: nemá senzor
- typ svítidla: vestavné

- rozměr: průměr 297 × 21 mm
- montážní otvor: 280 mm
- barva těla: bílá
- záruční doba: 3 roky



**ZD1152** 1/-/-/4  
15 40 112 420 ZD1152

- příkon: 6 W
- náhrada za žárovku: 40 W
- světelný tok: 450 lm
- teplota chromatičnosti: 4 000 K
- materiál těla: hliník
- index podání barev (CRI): Ra > 82
- úhel vyzařování: 120°
- dosah senzoru: nemá senzor
- typ svítidla: vestavné

- rozměr: průměr 120 × 21 mm
- montážní otvor: 105 mm
- barva těla: stříbrná
- záruční doba: 3 roky



**ZD1222** 1/-/4/16  
15 40 120 670 ZD1222

- příkon: 12,5 W
- náhrada za žárovku: 70 W
- světelný tok: 1 000 lm
- teplota chromatičnosti: 4 000 K
- materiál těla: hliník
- index podání barev (CRI): Ra > 82
- úhel vyzařování: 120°
- dosah senzoru: nemá senzor
- typ svítidla: vestavné

- rozměr: průměr 175 × 21 mm
- montážní otvor: 155 mm
- barva těla: stříbrná
- záruční doba: 3 roky



**ZD1232** 1/-/4/8  
15 40 121 270 ZD1232

- příkon: 18 W
- náhrada za žárovku: 100 W
- světelný tok: 1 500 lm
- teplota chromatičnosti: 4 000 K
- materiál těla: hliník
- index podání barev (CRI): Ra > 82
- úhel vyzařování: 120°
- dosah senzoru: nemá senzor
- typ svítidla: vestavné

- rozměr: průměr 225 × 21 mm
- montážní otvor: 205 mm
- barva těla: stříbrná
- záruční doba: 3 roky



**ZD1242** 1/-/4/8  
15 40 121 870 ZD1242

- příkon: 6 W
- náhrada za žárovku: 40 W
- světelný tok: 450 lm
- teplota chromatičnosti: 3 000 K
- materiál těla: hliník
- index podání barev (CRI): Ra > 82
- úhel vyzařování: 120°
- dosah senzoru: nemá senzor
- typ svítidla: vestavné

- rozměr: 120 × 120 × 21 mm
- montážní otvor: 102 mm
- barva těla: bílá
- záruční doba: 3 roky



**ZD2121** 1/-/4/16  
15 40 210 610 ZD2121

- příkon: 6 W
- náhrada za žárovku: 40 W
- světelný tok: 450 lm
- teplota chromatičnosti: 4 000 K
- materiál těla: hliník
- index podání barev (CRI): Ra > 82
- úhel vyzařování: 120°
- dosah senzoru: nemá senzor
- typ svítidla: vestavné
- rozměr: 120 × 120 × 21 mm
- montážní otvor: 102 mm
- barva těla: bílá
- záruční doba: 3 roky



**ZD2122** 1/-/4/16  
15 40 210 620 ZD2122

- příkon: 12,5 W
- náhrada za žárovku: 70 W
- světelný tok: 1 000 lm
- teplota chromatičnosti: 3 000 K
- materiál těla: hliník
- index podání barev (CRI): Ra > 82
- úhel vyzařování: 120°
- dosah senzoru: nemá senzor
- typ svítidla: vestavné
- rozměr: 170 × 170 × 21 mm
- montážní otvor: 152 mm
- barva těla: bílá
- záruční doba: 3 roky



**ZD2131** 1/-/4/8  
15 40 211 210 ZD2131

- příkon: 12,5 W
- náhrada za žárovku: 70 W
- světelný tok: 1 000 lm
- teplota chromatičnosti: 4 000 K
- materiál těla: hliník
- index podání barev (CRI): Ra > 82
- úhel vyzařování: 120°
- dosah senzoru: nemá senzor
- typ svítidla: vestavné
- rozměr: 170 × 170 × 21 mm
- montážní otvor: 152 mm
- barva těla: bílá
- záruční doba: 3 roky



**ZD2132** 1/-/4/8  
15 40 211 220 ZD2132

- příkon: 18 W
- náhrada za žárovku: 100 W
- světelný tok: 1 500 lm
- teplota chromatičnosti: 3 000 K
- materiál těla: hliník
- index podání barev (CRI): Ra > 82
- úhel vyzařování: 120°
- dosah senzoru: nemá senzor
- typ svítidla: vestavné
- rozměr: 225 × 225 × 21 mm
- montážní otvor: 202 mm
- barva těla: bílá
- záruční doba: 3 roky



**ZD2141** 1/-/4/8  
15 40 211 810 ZD2141

- příkon: 18 W
- náhrada za žárovku: 100 W
- světelný tok: 1 500 lm
- teplota chromatičnosti: 4 000 K
- materiál těla: hliník
- index podání barev (CRI): Ra > 82
- úhel vyzařování: 120°
- dosah senzoru: nemá senzor
- typ svítidla: vestavné
- rozměr: 225 × 225 × 21 mm
- montážní otvor: 202 mm
- barva těla: bílá
- záruční doba: 3 roky



**ZD2142** 1/-/4/8  
15 40 211 820 ZD2142

- příkon: 24 W
- náhrada za žárovku: 125 W
- světelný tok: 2 000 lm
- teplota chromatičnosti: 3 000 K
- materiál těla: hliník
- index podání barev (CRI): Ra > 82
- úhel vyzařování: 120°
- dosah senzoru: nemá senzor
- typ svítidla: vestavné
- rozměr: 297 × 297 × 21 mm
- montážní otvor: 280 mm
- barva těla: bílá
- záruční doba: 3 roky



**ZD2151** 1/-/-/4  
15 40 212 410 ZD2151

- příkon: 24 W
- náhrada za žárovku: 125 W
- světelný tok: 2 000 lm
- teplota chromatičnosti: 4 000 K
- materiál těla: hliník
- index podání barev (CRI): Ra > 82
- úhel vyzařování: 120°
- dosah senzoru: nemá senzor
- typ svítidla: vestavné
- rozměr: 297 × 297 × 21 mm
- montážní otvor: 280 mm
- barva těla: bílá
- záruční doba: 3 roky



**ZD2152** 1/-/-/4  
15 40 212 420 ZD2152

- příkon: 6 W
- náhrada za žárovku: 40 W
- světelný tok: 450 lm
- teplota chromatičnosti: 4 000 K
- materiál těla: hliník
- index podání barev (CRI): Ra > 82
- úhel vyzařování: 120°
- dosah senzoru: nemá senzor
- typ svítidla: vestavné
- rozměr: 120 × 120 × 21 mm
- montážní otvor: 102 mm
- barva těla: stříbrná
- záruční doba: 3 roky



**ZD2222** 1/-/4/16  
15 40 220 670 ZD2222

- příkon: 12,5 W
- náhrada za žárovku: 70 W
- světelný tok: 1 000 lm
- teplota chromatičnosti: 4 000 K
- materiál těla: hliník
- index podání barev (CRI): Ra > 82
- úhel vyzařování: 120°
- dosah senzoru: nemá senzor
- typ svítidla: vestavné
- rozměr: 170 × 170 × 21 mm
- montážní otvor: 152 mm
- barva těla: stříbrná
- záruční doba: 3 roky



**ZD2232** 1/-/4/8  
15 40 221 270 ZD2232

- příkon: 18 W
- náhrada za žárovku: 100 W
- světelný tok: 1 500 lm
- teplota chromatičnosti: 4 000 K
- materiál těla: hliník
- index podání barev (CRI): Ra > 82
- úhel vyzařování: 120°
- dosah senzoru: nemá senzor
- typ svítidla: vestavné
- rozměr: 225 × 225 × 21 mm
- montážní otvor: 202 mm
- barva těla: stříbrná
- záruční doba: 3 roky



**ZD2242** 1/-/4/8  
15 40 221 870 ZD2242

## Svítidla

## Vestavná svítidla

## CLASSIC

## EXTENSIO

- vestavná LED svítidla s příkonem 5,5 až 13 W
- za pomoci běžného vypínače je možné světlo přepnout do 3 různých režimů svícení
- funkce nočního svícení - HALO efekt
- snadná instalace

- příkon: 5,5 W
- náhrada za žárovku: 37 W
- světelný tok: 420 lm
- teplota chromatičnosti: 3 000 K
- materiál těla: plast (PC)
- index podání barev (CRI): Ra > 80
- úhel vyzařování: 110°
- dosah senzoru: nemá senzor
- typ svítidla: vestavné

- rozměr: průměr 82 × 40 mm
- montážní otvor: 65 mm
- barva těla: bílá
- záruční doba: 2 roky



ZD1311

1/-/4/40

15 40 110 512

ZD1311

- příkon: 5,5 W
- náhrada za žárovku: 37 W
- světelný tok: 420 lm
- teplota chromatičnosti: 4 000 K
- materiál těla: plast (PC)
- index podání barev (CRI): Ra > 80
- úhel vyzařování: 110°
- dosah senzoru: nemá senzor
- typ svítidla: vestavné

- rozměr: průměr 82 × 44 mm
- montážní otvor: 65 mm
- barva těla: bílá
- záruční doba: 2 roky



ZD1312

1/-/4/40

15 40 110 530

ZD1312

- příkon: 13 W
- náhrada za žárovku: 70 W
- světelný tok: 1 000 lm
- teplota chromatičnosti: 4 000 K
- materiál těla: plast (PC)
- index podání barev (CRI): Ra > 80
- úhel vyzařování: 110°
- dosah senzoru: nemá senzor
- typ svítidla: vestavné

- rozměr: průměr 148 × 38 mm
- montážní otvor: 130 mm
- barva těla: bílá
- záruční doba: 2 roky



ZD1322

1/-/-/18

15 40 111 330

ZD1322

## Svítidla

## Vestavná svítidla

## ESSENTIAL

## RUBIC

- vestavná LED svítidla s příkonem 9 až 24 W
- neutrální bílá barva světla
- světelná účinnost 100 lm/W
- snadná instalace

- příkon: 9 W
- náhrada za žárovku: 65 W
- světelný tok: 900 lm
- teplota chromatičnosti: 4 000 K
- materiál těla: plast (PC)
- index podání barev (CRI): Ra > 80
- úhel vyzařování: 120°
- dosah senzoru: nemá senzor
- typ svítidla: vestavné

- rozměr: průměr 120 × 26 mm
- montážní otvor: 90–110 mm
- barva těla: bílá
- záruční doba: 2 roky

**ZD1432**

1/-/-/48

15 39 085 090

ZD1432

- příkon: 18 W
- náhrada za žárovku: 110 W
- světelný tok: 1 800 lm
- teplota chromatičnosti: 4 000 K
- materiál těla: plast (PC)
- index podání barev (CRI): Ra > 80
- úhel vyzařování: 120°
- dosah senzoru: nemá senzor
- typ svítidla: vestavné

- rozměr: průměr 170 × 26 mm
- montážní otvor: 140–160 mm
- barva těla: bílá
- záruční doba: 2 roky

**ZD1442**

1/-/-/32

15 39 085 180

ZD1442

- příkon: 24 W
- náhrada za žárovku: 145 W
- světelný tok: 2 400 lm
- teplota chromatičnosti: 4 000 K
- materiál těla: plast (PC)
- index podání barev (CRI): Ra > 80
- úhel vyzařování: 120°
- dosah senzoru: nemá senzor
- typ svítidla: vestavné

- rozměr: průměr 220 × 26 mm
- montážní otvor: 190–210 mm
- barva těla: bílá
- záruční doba: 2 roky

**ZD1452**

1/-/-/16

15 39 085 244

ZD1452

- příkon: 9 W
- náhrada za žárovku: 65 W
- světelný tok: 900 lm
- teplota chromatičnosti: 4 000 K
- materiál těla: plast (PC)
- index podání barev (CRI): Ra > 80
- úhel vyzařování: 120°
- dosah senzoru: nemá senzor
- typ svítidla: vestavné

- rozměr: 120 × 120 × 26 mm
- montážní otvor: 90–110 mm
- barva těla: bílá
- záruční doba: 2 roky

**ZD2432**

1/-/-/48

15 39 085 091

ZD2432

- příkon: 18 W
- náhrada za žárovku: 110 W
- světelný tok: 1 800 lm
- teplota chromatičnosti: 4 000 K
- materiál těla: plast (PC)
- index podání barev (CRI): Ra > 80
- úhel vyzařování: 120°
- dosah senzoru: nemá senzor
- typ svítidla: vestavné

- rozměr: 170 × 170 × 26 mm
- montážní otvor: 140–160 mm
- barva těla: bílá
- záruční doba: 2 roky

**ZD2442**

1/-/-/32

15 39 085 181

ZD2442

- příkon: 24 W
- náhrada za žárovku: 145 W
- světelný tok: 2 400 lm
- teplota chromatičnosti: 4 000 K
- materiál těla: plast (PC)
- index podání barev (CRI): Ra > 80
- úhel vyzařování: 120°
- dosah senzoru: nemá senzor
- typ svítidla: vestavné

- rozměr: 220 × 220 × 26 mm
- montážní otvor: 190–210 mm
- barva těla: bílá
- záruční doba: 2 roky

**ZD2452**

1/-/-/16

15 39 085 241

ZD2452

## Svítidla

## Nouzová svítidla

## PROFI

## CESSI

- slouží jako osvětlení v případě selhání elektrického napětí
- zajišťuje bezpečné opuštění místností během výpadku proudu či jiného nebezpečí
- doba zálohy v případě výpadku 3 hodiny
- testovací tlačítko a kontrolní LED diodapro test funkčnosti
- prodloužená záruka 4 roky

- kontrolní vybavení: manuální tlačítko
- barva světla: studená bílá
- krytí: IP20
- materiál těla: plast (PC)
- napájecí napětí: 220–240 V AC
- příkon na vstupu: 3 W max.
- rozměr: 315 × 223 × 45 mm
- světelný tok: 30 lm
- teplota chromatičnosti: 5 000 K

- typ montáže: přisazená
- záruční doba: 4 roky
- délka zálohy: 3 h
- typ baterie: Ni-Cd
- kapacita baterie: 900 mAh
- provozní režim: trvalý



ZN1210

1/-/-/6

15 48 121 000

ZN1210



- materiál těla: plast (PC)
- rozměr: 386 × 80 × 74 mm
- typ montáže: vestavná
- záruční doba: 4 roky



ZN1211

1/-/-/8

15 48 121 100

ZN1211



## NESSI

- slouží jako osvětlení v případě selhání elektrického napětí
- zajišťuje bezpečné opuštění místností během výpadku proudu či jiného nebezpečí
- doba zálohy v případě výpadku 3 hodiny
- testovací tlačítko a kontrolní LED diodapro test funkčnosti
- prodloužená záruka 4 roky

- kontrolní vybavení: manuální tlačítko
- barva světla: studená bílá
- krytí: IP65
- materiál těla: plast (ABS)
- napájecí napětí: 220-240 V AC
- příkon na vstupu: 3 W
- rozměr: 351 × 111 × 63 mm
- světelný tok: 150 lm
- teplota chromatičnosti: 6 500 K

- typ montáže: přisazená
- záruční doba: 4 roky
- délka zálohy: 3 h
- typ baterie: LiFePo4
- kapacita baterie: 1 500 mAh
- provozní režim: trvalý/photovostní



**ZN1110** 1/-/-/10  
15 48 111 000 ZN1110

- materiál těla: ocelový plech
- rozměr: 387 × 147 × 30 mm
- typ montáže: vestavná
- záruční doba: 4 roky



**ZN1111** 1/-/-/10  
15 48 111 100 ZN1111

- krytí: IP65
- materiál těla: plast (PC)
- rozměr: 350 × 113 × 192 mm
- záruční doba: 4 roky



**ZN1112** 1/-/-/10  
15 48 111 200 ZN1112



## ORSU

- slouží jako osvětlení v případě selhání elektrického napětí
- zajišťuje bezpečné opuštění místností během výpadku proudu či jiného nebezpečí
- doba zálohy v případě výpadku 3 hodiny
- testovací tlačítko a kontrolní LED diodapro test funkčnosti
- prodloužená záruka 4 roky

- kontrolní vybavení: manuální tlačítko
- barva světla: studená bílá
- krytí: IP20
- materiál těla: plast (PC)
- napájecí napětí: 220-240 V AC
- příkon na vstupu: 3 W
- rozměr: průměr 140 × 55 mm
- světelný tok: 240 lm
- teplota chromatičnosti: 6 500 K

- typ montáže: vestavná
- záruční doba: 4 roky
- délka zálohy: 3 h
- typ baterie: LiFePo4
- kapacita baterie: 1 500 mAh
- provozní režim: pohotovostní

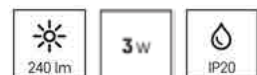

**ZN1310** 1/-/-/12

15 48 131 000

ZN1310

- materiál těla: plast (PC)
- rozměr: průměr 140 × 55 mm
- typ montáže: přísazená
- záruční doba: 4 roky



**ZN1311** 1/-/-/12

15 48 131 100

ZN1311

## Svítidla

## Nouzová svítidla

## Nouzové moduly

- kontrolní vybavení: autotest
- krytí: IP20
- materiál těla: ocelový plech
- napájecí napětí: 220–240 V AC
- příkon na vstupu: 4 W max.
- záruční doba: 2 roky
- délka zálohy: 1 h
- kapacita baterie: 1 000 mAh

**ZR9110**

1/-/-/10

15 48 911 000

ZR9110

- kontrolní vybavení: manuální tlačítko
- krytí: IP20
- materiál těla: ocelový plech
- napájecí napětí: 220–240 V AC
- příkon na vstupu: 4 W max.
- záruční doba: 3 roky
- délka zálohy: 3 h
- typ baterie: LiFePo4
- kapacita baterie: 3 000 mAh

**ZR9210**

1/-/-/15

15 48 921 000

ZR9210

- kontrolní vybavení: manuální tlačítko
- krytí: IP20
- materiál těla: plast (PC)
- napájecí napětí: 220–240 V AC
- příkon na vstupu: 6 W max.
- rozměr: 212 × 73 × 28 mm
- záruční doba: 3 roky
- délka zálohy: 1 h
- typ baterie: LiFePo4

▪ kapacita baterie: 1 500 mAh

**ZR9310**

1/-/-/20

15 48 931 000

ZR9310

## Svítidla

## Orientační svítidla

## CLASSIC

## AMAL

- barva: nerez
- barva světla: teplá bílá
- frekvence: 50–60 Hz
- krytí: IP65
- materiál difuzoru: sklo
- materiál těla: hliník
- montážní otvor: 113 × 43 × 65 mm
- napětí: 220–240 V
- prodejní obal: 1 ks, krabice

- příkon: 1,5 W
- rozměr: 123 × 53 × 61 mm
- světelný tok: 55 lm
- teplota chromatičnosti: 3 000 K
- zdroj světla: LED
- životnost: 30 000 hodin



**ZC0108** 1/-/-/24  
15 45 000 080 ZC0108



- barva: nerez
- barva světla: neutrální bílá
- frekvence: 50–60 Hz
- krytí: IP65
- materiál difuzoru: sklo
- materiál těla: hliník
- montážní otvor: 113 × 43 × 65 mm
- napětí: 220–240 V
- prodejní obal: 1 ks, krabice

- příkon: 1,5 W
- rozměr: 123 × 53 × 61 mm
- světelný tok: 55 lm
- teplota chromatičnosti: 4 000 K
- zdroj světla: LED
- životnost: 30 000 hodin



**ZC0110** 1/-/-/24  
15 45 000 100 ZC0110



- barva: nerez
- barva světla: teplá bílá
- frekvence: 50–60 Hz
- krytí: IP65
- materiál difuzoru: sklo
- materiál těla: hliník
- montážní otvor: 75 × 70 mm
- napětí: 220–240 V
- prodejní obal: 1 ks, krabice

- příkon: 1,5 W
- rozměr: 80 × 80 × 61 mm
- světelný tok: 75 lm
- teplota chromatičnosti: 3 000 K
- zdroj světla: LED
- životnost: 30 000 hodin



**ZC0109** 1/-/-/24  
15 45 000 090 ZC0109



- barva: nerez
- barva světla: neutrální bílá
- frekvence: 50–60 Hz
- krytí: IP65
- materiál difuzoru: sklo
- materiál těla: hliník
- montážní otvor: 75 × 70 mm
- napětí: 220–240 V
- prodejní obal: 1 ks, krabice

- příkon: 1,5 W
- rozměr: 80 × 80 × 61 mm
- světelný tok: 75 lm
- teplota chromatičnosti: 4 000 K
- zdroj světla: LED
- životnost: 30 000 hodin



**ZC0111**  
15 45 000 110

1/-/-/24  
ZC0111



## DIRAL

- barva: šedá
- barva světla: teplá bílá
- frekvence: 50–60 Hz
- krytí: IP65
- materiál difuzoru: sklo
- materiál těla: hliník
- montážní otvor: 80 × 75 mm
- napětí: 220–240 V
- prodejní obal: 1 ks, krabice

- příkon: 1 W
- rozměr: 90 × 90 × 71 mm
- světelný tok: 25 lm
- teplota chromatičnosti: 3 000 K
- zdroj světla: LED
- životnost: 30 000 hodin



**ZC0105**  
15 45 000 050

1/-/-/16  
ZC0105



- barva: šedá
- barva světla: teplá bílá
- frekvence: 50–60 Hz
- krytí: IP65
- materiál difuzoru: sklo
- materiál těla: hliník
- montážní otvor: 125 × 58 mm
- napětí: 220–240 V
- prodejní obal: 1 ks, krabice

- příkon: 3 W
- rozměr: 140 × 70 × 71 mm
- světelný tok: 90 lm
- teplota chromatičnosti: 3 000 K
- zdroj světla: LED
- životnost: 30 000 hodin



**ZC0106**  
15 45 000 060

1/-/-/16  
ZC0106



## DIRBI

- barva: tmavě šedá
- barva světla: neutrální bílá
- frekvence: 50–60 Hz
- krytí: IP65
- materiál difuzoru: polykarbonát
- materiál těla: ABS
- napětí: 220–240 V
- prodejní obal: 1 ks, krabice
- příkon: 3 W

- rozměr: 135 × 32 mm
- světelný tok: 100 lm
- teplota chromatičnosti: 4 000 K
- zdroj světla: LED
- životnost: 30 000 hodin

**ZC0113**

1/-/-9

15 45 000 130

ZC0113



- barva: tmavě šedá
- barva světla: neutrální bílá
- frekvence: 50–60 Hz
- krytí: IP65
- materiál difuzoru: polykarbonát
- materiál těla: ABS
- napětí: 220–240 V
- prodejní obal: 1 ks, krabice
- příkon: 3 W

- rozměr: 120 × 120 × 32 mm
- světelný tok: 100 lm
- teplota chromatičnosti: 4 000 K
- zdroj světla: LED
- životnost: 30 000 hodin

**ZC0114**

1/-/-18

15 45 000 140

ZC0114



- barva: tmavě šedá
- barva světla: neutrální bílá
- frekvence: 50–60 Hz
- krytí: IP65
- materiál difuzoru: polykarbonát
- materiál těla: ABS
- napětí: 220–240 V
- prodejní obal: 1 ks, krabice
- příkon: 3 W

- rozměr: 150 × 90 × 32 mm
- světelný tok: 100 lm
- teplota chromatičnosti: 4 000 K
- zdroj světla: LED
- životnost: 30 000 hodin

**ZC0115**

1/-/-32

15 45 000 150

ZC0115



- barva: tmavě šedá
- barva světla: neutrální bílá
- frekvence: 50–60 Hz
- krytí: IP65
- materiál difuzoru: polykarbonát
- materiál těla: ABS
- napětí: 220–240 V
- prodejní obal: 1 ks, krabice
- příkon: 1,5 W

- rozměr: 100 × 60 × 33 mm
- světelný tok: 80 lm
- teplota chromatičnosti: 4 000 K
- zdroj světla: LED
- životnost: 30 000 hodin

**ZC0116**

1/-/-40

15 45 000 160

ZC0116



- barva: tmavě šedá
- barva světla: neutrální bílá
- frekvence: 50–60 Hz
- krytí: IP65
- materiál difuzoru: polykarbonát
- materiál těla: ABS
- napětí: 220–240 V
- prodejní obal: 1 ks, krabice
- příkon: 3 W
- rozměr: 160 × 70 × 33 mm
- světelný tok: 150 lm
- teplota chromatičnosti: 4 000 K
- zdroj světla: LED
- životnost: 30 000 hodin



**ZC0117** 1/-/-/30  
15 45 000 170 ZC0117

## Svítidla

### Kabinetní svítidla

## CLASSIC

### TIGO

- úsporné LED lišty ke zkrášlení šatní skříně nebo kuchyňské linky
- délky od 300 mm po 1 150 mm
- možnost propojení různých délek
- neutrální bílá barva světla
- snadná instalace

- příkon: 5 W
- délka: 300 mm
- světelný tok: 500 lm
- teplota chromatičnosti: 4 000 K
- barva světla: neutrální bílá
- materiál: hliník (Al) + plast
- rozměr: 300 × 22 × 30 mm
- životnost: 25 000 hodin
- úhel vyzařování: 120°
- prodejní obal: 1 ks, krabička



**ZS2110** 1/-/-/30  
15 31 211 010 ZS2110

- příkon: 10 W
- délka: 600 mm
- světelný tok: 1 000 lm
- teplota chromatičnosti: 4 000 K
- barva světla: neutrální bílá
- materiál: hliník (Al) + plast
- rozměr: 600 × 22 × 30 mm
- životnost: 25 000 hodin
- úhel vyzařování: 120°
- prodejní obal: 1 ks, krabička



**ZS2120** 1/-/-/30  
15 31 211 020 ZS2120

- příkon: 15 W
  - délka: 860 mm
  - světelný tok: 1 500 lm
  - teplota chromatičnosti: 4 000 K
  - barva světla: neutrální bílá
  - materiál: hliník (Al) + plast
  - rozměr: 860 × 22 × 30 mm
  - životnost: 25 000 hodin
  - úhel vyzařování: 120°
- = prodejní obal: 1 ks, krabička



**ZS2130**  
15 31 211 030

1/-/-/30  
ZS2130



- příkon: 20 W
  - délka: 1 150 mm
  - světelný tok: 2 000 lm
  - teplota chromatičnosti: 4 000 K
  - barva světla: neutrální bílá
  - materiál: hliník (Al) + plast
  - rozměr: 1 150 × 22 × 30 mm
  - životnost: 25 000 hodin
  - úhel vyzařování: 120°
- = prodejní obal: 1 ks, krabička



**ZS2140**  
15 31 211 040

1/-/-/30  
ZS2140



## Svítidla

### Stolní a stojací lampičky

- designové stolní nebo stojací lampy
- vhodné do pracovny nebo dětského pokoje
- modely s možností bezdrátového nabíjení mobilního telefonu, funkcí nočního světla, funkcí timeru nebo stmíváním
- retro lampy s patičí E27

- model: AVA
  - příkon: 4,5 W
  - světelný tok: 150 lm
  - barva: černá
  - délka přívodního kabelu: 1,5 m
  - napájecí zdroj: USB kabel
  - napájecí zdroj součástí balení: ano (USB kabel)
  - teplota chromatičnosti: 3 000/4 000/5 000 K
  - rozměr: 460 × 105 × 53 mm
- = index podání barev (CRI): Ra >95  
= prodejní obal: 1 ks, krabice



**Z7617**  
15 38 179 000

1/-/-/10  
Z7617



- model: CARSON
- příkon: 6 W
- světelný tok: 400 lm
- barva: černá
- délka přívodního kabelu: 1,5 m
- napájecí zdroj: 12 V/1 000 mA
- napájecí zdroj součástí balení
- teplota chromatičnosti: 2 700–6 600 K
- rozměr: 330 × 290 mm

- USB port
- index podání barev (CRI): Ra >80
- prodejní obal: 1 ks, krabice



**Z7618B** 1/-/-/6  
15 38 180 000 Z7618B

- model: CARSON
- příkon: 6 W
- světelný tok: 400 lm
- barva: bílá
- délka přívodního kabelu: 1,5 m
- napájecí zdroj: 12 V/1 000 mA
- napájecí zdroj součástí balení
- teplota chromatičnosti: 2 700–6 600 K
- rozměr: 330 × 290 mm

- USB port
- index podání barev (CRI): Ra >80
- prodejní obal: 1 ks, krabice



**Z7618W** 1/-/-/6  
15 38 181 000 Z7618W

- model: CHASE
- příkon: 7,8 W
- světelný tok: 450 lm
- barva: černá
- délka přívodního kabelu: 1,5 m
- napájecí zdroj: 12 V/500 mA
- napájecí zdroj součástí balení
- teplota chromatičnosti: 2 700–6 500 K
- rozměr: 370 × 340 mm

- index podání barev (CRI): Ra >80
- prodejní obal: 1 ks, krabice



**Z7619B** 1/-/-/8  
15 38 182 000 Z7619B

- model: CHASE
- příkon: 7,8 W
- světelný tok: 450 lm
- barva: bílá
- délka přívodního kabelu: 1,5 m
- napájecí zdroj: 12 V/500 mA
- napájecí zdroj součástí balení
- teplota chromatičnosti: 2 700–6 500 K
- rozměr: 370 × 340 mm

- USB port
- index podání barev (CRI): Ra >80
- prodejní obal: 1 ks, krabice



**Z7619W** 1/-/-/8  
15 38 183 000 Z7619W

- model: WESLEY
- příkon: 12 W
- světelný tok: 700 lm
- barva: černá
- délka přívodního kabelu: 1,5 m
- napájecí zdroj: 15 V/800 mA
- napájecí zdroj součástí balení
- teplota chromatičnosti: 2 700–6 000 K
- rozměr: 430 × 180 mm

- USB port
- index podání barev (CRI): Ra >95
- prodejní obal: 1 ks, krabice



**Z7620B** 1/-/-/2  
15 38 184 000 Z7620B



- model: WESLEY
- příkon: 12 W
- světelný tok: 700 lm
- barva: bílá
- délka přívodního kabelu: 1,5 m
- napájecí zdroj: 15 V/800 mA
- napájecí zdroj součástí balení
- teplota chromatičnosti: 2 700-6 000 K
- rozměr: 430 × 180 mm



- USB port
- index podání barev (CRI): Ra >95
- prodejní obal: 1 ks, krabice

**Z7620W**

15 38 185 000

1/-/-/2

Z7620W

- model: SIMON
- příkon: 8,3 W
- světelný tok: 420 lm
- barva: černá
- délka přívodního kabelu: 1,3 m
- napájecí zdroj: 13,5 V/1 200 mA
- napájecí zdroj součástí balení
- počet LED: 18
- teplota chromatičnosti: 3 000/4 000/5 000 K



- rozměr: 170 × 350 × 390 mm
- USB port
- index podání barev (CRI): Ra >80
- prodejní obal: 1 ks, krabice

**Z7613**

15 38 174 000

1/-/-/5

Z7613

- model: JAMES
- příkon: 8 W
- světelný tok: 450 lm
- barva: černá
- délka přívodního kabelu: 1,3 m
- napájecí zdroj: 13,5 V/450 mA
- napájecí zdroj součástí balení
- teplota chromatičnosti: 3 000/4 000/6 000 K
- rozměr: 180 × 380 × 420 mm



- USB port
- index podání barev (CRI): Ra >80
- prodejní obal: 1 ks, krabice

**Z7614**

15 38 175 000

1/-/-/3

Z7614

- model: KAREN
- příkon: 10 W
- světelný tok: 600 lm
- barva: černá
- délka přívodního kabelu: 1,3 m
- napájecí zdroj: USB kabel
- napájecí zdroj součástí balení: ano (USB kabel)
- teplota chromatičnosti: 3 000/4 000/6 000 K
- rozměr: 200 × 550 × 700 mm



- USB port: ne + bezdrátové nabíjení
- index podání barev (CRI): Ra >80
- prodejní obal: 1 ks, krabice

**Z7615**

15 38 176 000

1/-/-/5

Z7615

- model: RUBY
- příkon: 7 W
- světelný tok: 500 lm
- barva: černá
- délka přívodního kabelu: 1,3 m
- napájecí zdroj: 13,5 V/450 mA
- napájecí zdroj součástí balení
- teplota chromatičnosti: 3 000/4 000/6 000 K
- rozměr: 180 × 260 × 300 mm



- index podání barev (CRI): Ra >80
- prodejní obal: 1 ks, krabice

**Z7616B**

15 38 177 000

1/-/-/5

Z7616B

- model: RUBY
- příkon: 7 W
- světelný tok: 500 lm
- barva: bílá
- délka přívodního kabelu: 1,3 m
- napájecí zdroj: 13,5 V/450 mA
- napájecí zdroj součástí balení
- teplota chromatičnosti: 3 000/4 000/6 000 K
- rozměr: 180 × 260 × 300 mm

- index podání barev (CRI): Ra >80
- prodejní obal: 1 ks, krabice

**Z7616W**

1/-/-/5

15 38 178 000

Z7616W

- model: ALVIN
- příkon: 3 W
- světelný tok: 200 lm
- barva: černá
- délka přívodního kabelu: 1,8 m
- napájecí zdroj: 20 V/150 mA
- napájecí zdroj součástí balení
- počet LED: 6
- teplota chromatičnosti: 4 000 K

- rozměr: 170 × 410 × 510 mm
- index podání barev (CRI): Ra >80
- prodejní obal: 1 ks, krabice

**Z7607B**

1/-/-/6

15 38 164 000

Z7607B

- model: ALVIN
- příkon: 3 W
- světelný tok: 200 lm
- barva: stříbrná
- délka přívodního kabelu: 1,8 m
- napájecí zdroj: 20 V/150 mA
- napájecí zdroj součástí balení
- počet LED: 6
- teplota chromatičnosti: 4 000 K

- rozměr: 170 × 410 × 510 mm
- index podání barev (CRI): Ra >80
- prodejní obal: 1 ks, krabice

**Z7607S**

1/-/-/6

15 38 165 000

Z7607S

- model: LENNY
- příkon: 8 W
- světelný tok: 550 lm
- barva: černá
- délka přívodního kabelu: 1,8 m
- napájecí zdroj: 20 V/150 mA
- napájecí zdroj součástí balení
- počet LED: 36
- teplota chromatičnosti: 4 000 K

- rozměr: 525 × 850 × 330 mm
- index podání barev (CRI): Ra >80
- prodejní obal: 1 ks, krabice

**Z7608B**

1/-/-/3

15 38 166 000

Z7608B

- model: LENNY
- příkon: 8 W
- světelný tok: 550 lm
- barva: stříbrná
- délka přívodního kabelu: 1,8 m
- napájecí zdroj: 20 V/150 mA
- napájecí zdroj součástí balení
- počet LED: 36
- teplota chromatičnosti: 4 000 K

- rozměr: 525 × 850 × 330 mm
- index podání barev (CRI): Ra >80
- prodejní obal: 1 ks, krabice

**Z7608S**

1/-/-/3

15 38 167 000

Z7608S

- model: MARIO
- příkon: 12 W
- světelný tok: 500 lm
- barva: černá
- délka přívodního kabelu: 1,7 m
- napájecí zdroj: 220–240 V
- napájecí zdroj součástí balení
- teplota chromatičnosti: 3 000/4 000/6 000 K
- USB port: ano + bezdrátové nabíjení

- index podání barev (CRI): Ra >80
- prodejní obal: 1 ks, krabice



**Z7604** 1/-/-/4  
15 38 161 000 Z7604

- model: STELLA
- příkon: 5 W
- světelný tok: 500 lm
- barva: modrá
- délka přívodního kabelu: 1,7 m
- napájecí zdroj: 12 V/400 mA
- napájecí zdroj součástí balení
- počet LED: 12
- teplota chromatičnosti: 4 000 K

- rozměr: 160 × 550 × 345 mm
- index podání barev (CRI): Ra >80
- prodejní obal: 1 ks, krabice



**Z7602BL** 1/-/-/4  
15 38 157 000 Z7602BL

- model: STELLA
- příkon: 6,5 W
- světelný tok: 400 lm
- barva: růžová
- délka přívodního kabelu: 1,7 m
- napájecí zdroj: 12 V/400 mA
- napájecí zdroj součástí balení
- počet LED: 12
- teplota chromatičnosti: 4 000 K

- rozměr: 160 × 550 × 345 mm
- index podání barev (CRI): Ra >80
- prodejní obal: 1 ks, krabice



**Z7602P** 1/-/-/4  
15 38 156 000 Z7602P

- model: STELLA
- příkon: 5 W
- světelný tok: 500 lm
- barva: černá
- délka přívodního kabelu: 1,7 m
- napájecí zdroj: 12 V/400 mA
- napájecí zdroj součástí balení
- teplota chromatičnosti: 4 000 K
- rozměr: 160 × 550 × 345 mm

- index podání barev (CRI): Ra >80
- prodejní obal: 1 ks, krabice



**Z7602B** 1/-/-/4  
15 38 155 000 Z7602B

- model: STELLA
- příkon: 5 W
- světelný tok: 500 lm
- barva: bílá
- délka přívodního kabelu: 1,7 m
- napájecí zdroj: 12 V/400 mA
- napájecí zdroj součástí balení
- počet LED: 12
- teplota chromatičnosti: 4 000 K

- rozměr: 160 × 550 × 345 mm
- index podání barev (CRI): Ra >80
- prodejní obal: 1 ks, krabice



**Z7602W** 1/-/-/4  
15 38 154 000 Z7602W

- model: JASMINE
- příkon: 6 W
- světelný tok: 360 lm
- barva: bílá
- délka přívodního kabelu: 1,8 m
- napájecí zdroj: 12 V/360 mA
- napájecí zdroj součástí balení
- teplota chromatičnosti: 5 000 K
- rozměr: 400 × 300 mm

- index podání barev (CRI): Ra >80
- prodejní obal: 1 ks, krabice



**Z7595** 1/-/-6  
15 38 153 000 Z7595

- model: DEXTER
- příkon: 6 W
- světelný tok: 300 lm
- barva: bílá, antracit
- délka přívodního kabelu: 1,5 m
- napájecí zdroj: 12 V/500 mA
- napájecí zdroj součástí balení
- teplota chromatičnosti: 4 000 K
- rozměr: 170 × 170 × 340 mm

- index podání barev (CRI): Ra >80
- prodejní obal: 1 ks, krabice



**Z7594** 1/-/-4  
15 38 152 000 Z7594

- model: EDDY
- příkon: 6 W
- světelný tok: 480 lm
- barva: bílá
- délka přívodního kabelu: 1,8 m
- napájecí zdroj: 12 V/0,36 A
- napájecí zdroj součástí balení
- počet LED: 24
- teplota chromatičnosti: 3 000/4 500/6 800 K

- rozměr: 170 × 105 × 350 mm
- index podání barev (CRI): Ra > 83
- prodejní obal: 1 ks, krabice



**Z7599W** 1/-/-8  
15 38 150 201 Z7599W

- model: EDDY
- příkon: 6 W
- světelný tok: 480 lm
- barva: černá
- délka přívodního kabelu: 1,8 m
- napájecí zdroj: 12 V/0,36 A
- napájecí zdroj součástí balení
- počet LED: 24
- teplota chromatičnosti: 3 000/4 500/6 800 K

- rozměr: 170 × 105 × 350 mm
- index podání barev (CRI): Ra > 83
- prodejní obal: 1 ks, krabice



**Z7599B** 1/-/-8  
15 38 150 200 Z7599B

- model: BELLA
- příkon: 7 W
- světelný tok: 400 lm
- barva: bílá, černá
- délka přívodního kabelu: 1,8 m
- napájecí zdroj: 12 V/420 mA
- napájecí zdroj součástí balení
- počet LED: 42
- teplota chromatičnosti: 4 000 K

- rozměr: 185 × 185 × 420 mm
- index podání barev (CRI): Ra >96
- prodejní obal: 1 ks, krabice



**Z7598** 1/-/-2  
15 38 150 100 Z7598

- model: GLORY
- příkon: 4,5 W
- světelný tok: 300 lm
- barva: černá, šampán
- délka přívodního kabelu: 1,8 m
- napájecí zdroj: 220–240 V
- napájecí zdroj součástí balení
- počet LED: 6
- teplota chromatičnosti: 4 000 K



- rozměr: 180 × 150 × 380 mm
- index podání barev (CRI): Ra >80
- prodejní obal: 1 ks, krabice

**Z7503CH**

1/-/-/6

15 38 140 100

Z7503CH

- model: BLACK & HOME
- příkon: 6 W
- světelný tok: 360 lm
- barva: černá
- délka přívodního kabelu: 1,8 m
- napájecí zdroj: 12 V/360 mA
- napájecí zdroj součástí balení
- počet LED: COB chip
- teplota chromatičnosti: 5 000 K



- rozměr: 120 × 210 × 325
- index podání barev (CRI): Ra >80
- prodejní obal: 1 ks, krabice

**Z7523B**

1/-/-/6

15 38 090 200

Z7523B

- model: WHITE & HOME
- příkon: 6 W
- světelný tok: 360 lm
- barva: bílá
- délka přívodního kabelu: 1,8 m
- napájecí zdroj: 12 V/360 mA
- napájecí zdroj součástí balení
- počet LED: COB chip
- teplota chromatičnosti: 5 000 K



- rozměr: 120 × 210 × 325
- index podání barev (CRI): Ra >80
- prodejní obal: 1 ks, krabice

**Z7523W**

1/-/-/6

15 38 090 100

Z7523W

- model: ELEMENT
- příkon: 2,5 W
- světelný tok: 180 lm
- barva: bílá
- délka přívodního kabelu: 1,2 m
- napájecí zdroj: USB
- počet LED: 14
- teplota chromatičnosti: 5 000 K
- rozměr: 100 × 125 × 205



- index podání barev (CRI): Ra >80
- prodejní obal: 1 ks, krabice

**Z7592W**

1/-/-/9

15 38 080 200

Z7592W

- model: JULIAN
- barva: černá
- délka přívodního kabelu: 1,5 m
- napájecí zdroj: 220–240 V
- rozměr: 460 × 200 mm
- prodejní obal: 1 ks, krabice

**Z7621B**

1/-/-/2

15 38 186 000

Z7621B

- model: JULIAN
- barva: bílá
- délka přívodního kabelu: 1,5 m
- napájecí zdroj: 220–240 V
- rozměr: 460 × 200 mm
- prodejní obal: 1 ks, krabice

**Z7621W**

1/-/-2

15 38 187 000

Z7621W

- model: JULIAN
- barva: modrá
- délka přívodního kabelu: 1,5 m
- napájecí zdroj: 220–240 V
- rozměr: 460 × 200 mm
- prodejní obal: 1 ks, krabice

**Z7621BL**

1/-/-2

15 38 188 000

Z7621BL

- model: LUCAS
- barva: tmavě šedá
- délka přívodního kabelu: 1,5 m
- napájecí zdroj: 220–240 V
- rozměr: 480 × 155 × 330 mm
- prodejní obal: 1 ks, krabice

**Z7609G**

1/-/-2

15 38 168 000

Z7609G

- model: LUCAS
- barva: bílá
- délka přívodního kabelu: 1,5 m
- napájecí zdroj: 220–240 V
- rozměr: 480 × 155 × 330 mm
- prodejní obal: 1 ks, krabice

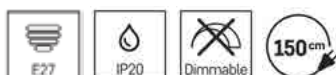
**Z7609W**

1/-/-2

15 38 169 000

Z7609W

- model: ARTHUR
- barva: tmavě šedá
- délka přívodního kabelu: 1,8 m
- napájecí zdroj: 220–240 V
- rozměr: 850 × 280 × 1 510 mm
- prodejní obal: 1 ks, krabice

**Z7610**

1/-/-1

15 38 170 000

Z7610

- model: HARRY
- barva: tmavě šedá
- délka přívodního kabelu: 1,5 m
- napájecí zdroj: 220–240 V
- rozměr: 565 × 185 × 560 mm
- prodejní obal: 1 ks, krabice

**Z7611**

1/-/-1

15 38 171 000

Z7611

- model: DUSTIN
- barva: černá
- délka přívodního kabelu: 1,5 m
- napájecí zdroj: 220–240 V
- rozměr: 460 × 185 × 455 mm
- prodejní obal: 1 ks, krabice

**Z7612B**

1/-/-3

15 38 172 000

Z7612B

- model: DUSTIN
- barva: bílá
- délka přívodního kabelu: 1,5 m
- napájecí zdroj: 220–240 V
- rozměr: 460 × 185 × 455 mm
- prodejní obal: 1 ks, krabice

**Z7612W**

1/-/-3

15 38 173 000

Z7612W

- model: WINSTON
- barva: černá
- délka přívodního kabelu: 1,7 m
- napájecí zdroj: 220–240 V
- napájecí zdroj součástí balení
- prodejní obal: 1 ks, krabice

**Z7605**

1/-/-4

15 38 162 000

Z7605

- model: EDWARD
- barva: černá
- délka přívodního kabelu: 1,7 m
- napájecí zdroj: 220–240 V
- napájecí zdroj součástí balení
- rozměr: pracovní výška: 150 cm
- prodejní obal: 1 ks, krabice

**Z7606**

1/-/-4

15 38 163 000

Z7606

## Senzory

- produkty jak s PIR tak s MW technologií
- MW senzory jsou oproti PIR méně náročné na umístění
- fungují jako spínače pro světla, venkovní reflektory nebo alarmy
- detekční úhel je buď 180° nebo 360° a dosah 6–12 m
- vybrané produkty umí také vyslat pokyn k otevření dveří nebo pojiždných vrat

- detekční úhel: 360°
- detekční dosah: 6 m
- doba sepnutí: 5 s, 30 s, 1 min, 3 min, 5 min, 8 min
- krytí: IP20
- typ senzoru: PIR
- napájení: 230 V~/50 Hz
- max. zátěž odporová: 800 W
- prodejní obal: 1 ks, krabička

**G1110**

1/-/-/80

14 54 007 100

G1110

- detekční úhel: 180°
- detekční dosah: 12 m
- doba sepnutí: min. 10 sekund – max. 7 minut
- krytí: IP44
- typ senzoru: PIR
- napájení: 230 V~/50 Hz
- max. zátěž odporová: 1200 W
- prodejní obal: 1 ks, krabička

**G1120**

1/-/-/40

14 54 007 200

G1120

- detekční úhel: 180°
- detekční dosah: 12 m
- doba sepnutí: min. 10 sekund – max. 7 minut
- krytí: IP44
- typ senzoru: PIR
- napájení: 230 V~/50 Hz
- max. zátěž odporová: 1200 W
- prodejní obal: 1 ks, krabička

**G1125**

1/-/-/40

14 54 007 250

G1125

- detekční úhel: 360°
- detekční dosah: 6 m
- doba sepnutí: min. 10 sekund – max. 7 minut
- krytí: IP20
- typ senzoru: PIR
- napájení: 230 V~/50 Hz
- max. zátěž odporová: 1200 W
- prodejní obal: 1 ks, krabička

**G1130**

1/-/-/20

14 54 008 100

G1130



- detekční úhel: 360°
- detekční dosah: 6 m
- doba sepnutí: min. 10 sekund – max. 15 minut
- krytí: IP20
- typ senzoru: PIR
- napájení: 230 V~/50 Hz
- max. zátěž odporová: 2 000 W
- prodejní obal: 1 ks, krabička

**G1150**

1/-/-20

14 54 009 200

G1150

- detekční úhel: 360°
- detekční dosah: 6 m
- doba sepnutí: min. 10 sekund – max. 15 minut
- krytí: IP20
- typ senzoru: PIR
- napájení: 230 V~/50 Hz
- max. zátěž odporová: 1200 W
- prodejní obal: 1 ks, krabička

**G1160**

1/-/-36

14 54 010 100

G1160

- detekční úhel: 360°
- detekční dosah: 8 m
- doba sepnutí: min. 10 sekund – max. 12 minut
- krytí: IP20
- typ senzoru: mikrovlnný
- napájení: 230 V~/50 Hz
- max. zátěž odporová: 1200 W
- prodejní obal: 1 ks, krabička

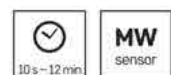
**G1180**

1/-/-24

14 54 012 100

G1180

- detekční úhel: 360°
- detekční dosah: 8 m
- doba sepnutí: min. 10 sekund – max. 12 minut
- krytí: IP20
- typ senzoru: mikrovlnný
- napájení: 230 V~/50 Hz
- max. zátěž odporová: 1200 W
- prodejní obal: 1 ks, krabička

**G1190**

1/-/-24

14 54 013 100

G1190

- detekční úhel: 360°
- detekční dosah: 15 m
- doba sepnutí: min. 10 sekund – max. 12 minut
- krytí: IP20
- typ senzoru: mikrovlnný
- napájení: 230 V~/50 Hz
- max. zátěž odporová: 1200 W
- prodejní obal: 1 ks, krabička

**G1210**

1/-/-80

14 54 014 100

G1210

- detekční úhel: 180°
- detekční dosah: 12 m
- doba sepnutí: min. 10 sekund – max. 15 minut
- krytí: IP65
- typ senzoru: PIR
- napájení: 230 V~/50 Hz
- max. zátěž odporová: 1200 W
- prodejní obal: 1 ks, krabička

**G1240**

1/-/-40

14 54 015 100

G1240

## Dekorační osvětlení

## Dekorace

## Párty osvětlení

- vhodné pro venkovní i vnitřní použití
- díky vysokému stupni krytí IP44 zvládne i nepříznivé počasí
- široká nabídka barev pro každou příležitost
- rozzáří každou zahradu či terasu

- produkt: koule
- barva světla: teplá bílá
- rozměr: 5 m
- použití: venkovní i vnitřní
- časovač: ne
- dálkový ovladač: ne
- počet LED: 50
- délka přívodu: 5 m
- příkon: 5 W
- krytí: IP44
- životnost: 10 000 hodin

**DCPW01**

1/-/-6

15 50 000 000

ZY1939

- produkt: koule
- barva světla: teplá bílá
- rozměr: 5 m
- použití: venkovní i vnitřní
- časovač: ne
- dálkový ovladač: ne
- počet LED: 50
- délka přívodu: 5 m
- příkon: 6 W
- krytí: IP44
- životnost: 10 000 hodin

**DCPW02**

1/-/-6

15 50 000 001

ZY2053

- produkt: girlanda
- barva světla: vintage
- rozměr: 4,5 m
- použití: venkovní i vnitřní
- časovač: ne
- dálkový ovladač: ne
- počet LED: 100
- délka přívodu: 5 m
- příkon: 5 W

- krytí: IP44
- životnost: 10 000 hodin



**DCPV01** 1/-/-/8  
15 50 001 023 DCPV01



- produkt: koule
- barva světla: multicolor
- rozměr: 5 m
- použití: venkovní i vnitřní
- časovač: ne
- dálkový ovladač: ne
- počet LED: 50
- délka přívodu: 5 m
- příkon: 6 W

- krytí: IP44
- životnost: 10 000 hodin



**DCPM01** 1/-/-/6  
15 50 004 000 ZY1938



- rozměr: 7,35 m
- použití: venkovní i vnitřní
- časovač: ne
- dálkový ovladač: ne
- délka přívodu: 5 m
- příkon: 750 W max.
- krytí: IP44
- životnost: 10 000 hodin



**DCPZ01** 1/-/-/2  
15 50 005 000 ZY2293



- rozměr: 7,35 m
- použití: venkovní i vnitřní
- časovač: ne
- dálkový ovladač: ne
- příkon: 750 W max.
- krytí: IP44
- životnost: 10 000 hodin



**DCPZ02** 1/-/-/2  
15 50 005 001 ZY2294



- produkt: girlanda
- barva světla: teplá bílá
- rozměr: 7,6 m
- použití: venkovní i vnitřní
- časovač: ne
- dálkový ovladač: ne
- počet LED: 16
- délka přívodu: 5 m
- příkon: 6 W

- krytí: IP44
- životnost: 10 000 hodin



**DCPW04** 1/-/-/6  
15 50 005 016 DCPW04

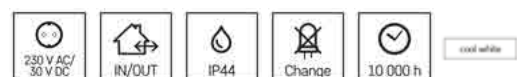

- produkt: koule
- barva světla: teplá bílá
- rozměr: 7,6 m
- použití: venkovní i vnitřní
- časovač: ne
- dálkový ovladač: ne
- počet LED: 20
- délka přívodu: 5 m
- příkon: 6 W

- krytí: IP44
- životnost: 10 000 hodin



8 592920 110829

**DCPW07**

15 50 005 019

1/-/-/6

DCPW07

## Lucerny

- praktické napájení na běžně dostupné baterie
- vhodné pro vnitřní použití – stupeň krytí IP20
- příjemné vintage světlo ideální k relaxaci
- obsahují praktický časovač, díky kterému nemusíte myslet na každodenní zapínání či vypínání lucerny

- produkt: lucerna
- barva světla: vintage
- rozměr: 10,5 × 24 cm
- použití: vnitřní
- časovač
- dálkový ovladač: ne
- počet LED: 1
- příkon: 0,06 W
- krytí: IP20

- životnost: 10 000 hodin

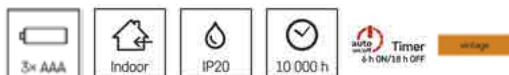

8 592920 093771

**DCLV01**

15 50 001 013

1/-/-/15

ZY2114

- produkt: lucerna
- barva světla: vintage
- rozměr: 10,5 × 24 cm
- použití: vnitřní
- časovač
- dálkový ovladač: ne
- počet LED: 1
- příkon: 0,06 W
- krytí: IP20

- životnost: 10 000 hodin

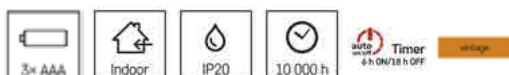

8 592920 093788

**DCLV02**

15 50 001 014

1/-/-/15

ZY2115

- produkt: lucerna
- barva světla: vintage
- rozměr: 10,5 × 10,5 × 24 cm
- použití: vnitřní
- časovač
- dálkový ovladač: ne
- počet LED: 12
- příkon: 0,7 W
- krytí: IP20

- životnost: 10 000 hodin

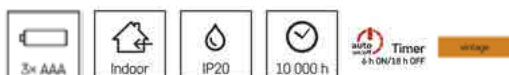

8 592920 093818

**DCLV05**

15 50 001 017

6/-/-/6

ZY2345

- produkt: lucerna
- barva světla: vintage
- rozměr: 10,5 × 10,5 × 24 cm
- použití: vnitřní
- časovač
- dálkový ovladač: ne
- počet LED: 12
- příkon: 0,7 W
- krytí: IP20

= životnost: 10 000 hodin

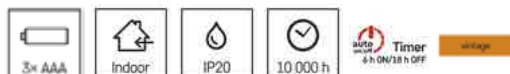
**DCLV06**

6/-/-6

15 50 001 018

ZY2346

- produkt: lucerna
- barva světla: vintage
- rozměr: 10 × 18,5 cm
- použití: vnitřní
- časovač
- dálkový ovladač: ne
- počet LED: 1
- příkon: 0,06 W
- krytí: IP20

= životnost: 10 000 hodin

**DCLV16**

1/-/-12

15 50 001 026

DCLV16

- produkt: lucerna
- barva světla: vintage
- rozměr: 12,5 × 26,5 cm
- použití: vnitřní
- časovač: ne
- dálkový ovladač: ne
- počet LED: 1
- příkon: 0,06 W
- krytí: IP20

= životnost: 10 000 hodin

**DCLV18**

1/-/-6

15 50 001 028

DCLV18

## LED Svíčky

- výběr z dekorativních (IP20) a hřbitovních (IP44) svíček
- příjemné vintage světlo ideální k nasvícení nejrůznějších prostor
- vybrané modely obsahují dálkový ovladač či funkci časovače
- časovač zajistí, že se svíčka sama rozsvítí a po stanoveném časovém úseku se opět zhasne
- praktické napájení na běžně dostupné baterie

- produkt: svíčka
- barva světla: vintage
- rozměr: 7,5 × 12,5 cm
- použití: vnitřní
- časovač
- dálkový ovladač: ne
- počet LED: 1
- příkon: 0,06 W
- krytí: IP20

= životnost: 10 000 hodin

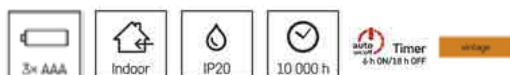
**DCCV02**

1/-/-12

15 50 001 001

ZY2147

- produkt: svíčka
- barva světla: vintage
- rozměr: 7,5 × 10/12,5/15 cm
- použití: vnitřní
- časovač
- dálkový ovladač: ano (CR2032)
- počet LED: 3 × 1
- příkon: 0,06 W
- krytí: IP20

= životnost: 10 000 hodin

**DCCV06**

1/-/-/8

15 50 001 005

ZY2141



- produkt: svíčka
- barva světla: vintage
- rozměr: 7,5 × 10/12,5/15 cm
- použití: vnitřní
- časovač
- dálkový ovladač: ano (CR2032)
- počet LED: 3 × 1
- příkon: 0,06 W
- krytí: IP20

= životnost: 10 000 hodin

**DCCV07**

1/-/-/8

15 50 001 006

ZY2143



- produkt: svíčka
- barva světla: vintage
- rozměr: 7,5 × 10/12,5/15 cm
- použití: vnitřní
- časovač
- dálkový ovladač: ne
- počet LED: 3 × 1
- příkon: 3 × 0,06 W
- krytí: IP20

= životnost: 10 000 hodin

**DCCV15**

1/-/-/4

15 50 001 022

DCCV15

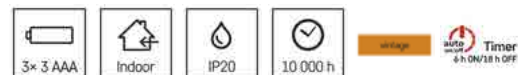

- produkt: svíčka
- barva světla: vintage
- rozměr: 7,5 × 12,5 cm
- použití: vnitřní
- časovač
- dálkový ovladač: ano (CR2032)
- počet LED: 2 × 1
- příkon: 2 × 0,06 W
- krytí: IP20

= životnost: 10 000 hodin

**DCCV14**

1/-/-/6

15 50 001 021

DCCV14



- produkt: svíčka
- barva světla: vintage
- rozměr: 3,8 × 3,8 cm
- použití: vnitřní
- časovač: ne
- dálkový ovladač: ne
- počet LED: 6 × 1
- příkon: 0,06 W
- krytí: IP20

= životnost: 10 000 hodin

**DCCV11**

6/-/-/216

15 50 001 010

ZY2149



- produkt: svíčka
- barva světla: vintage
- rozměr: 3,8 × 3,8 cm
- použití: vnitřní
- časovač: ne
- dálkový ovladač: ne
- počet LED: 6 × 1
- příkon: 0,06 W
- krytí: IP20

= životnost: 10 000 hodin



**DCCV12** 6/-/-/216  
15 50 001 011 ZY2150

- produkt: svíčka
- barva světla: vintage
- rozměr: 3,8 × 3,8 cm
- použití: vnitřní
- časovač: ne
- dálkový ovladač: ne
- počet LED: 6 × 1
- příkon: 0,06 W
- krytí: IP20

= životnost: 10 000 hodin



**DCCV13** 6/-/-/216  
15 50 001 012 ZY2151

- produkt: hřbitovní svíčka
- barva světla: teplá bílá
- rozměr: 7 × 12,5 cm
- použití: venkovní i vnitřní
- časovač
- dálkový ovladač: ne
- počet LED: 1
- příkon: 0,06 W
- krytí: IP44

= životnost: 10 000 hodin



**DCCV19** 1/-/-/35  
15 50 000 056 ZY2371T

- produkt: hřbitovní svíčka
- barva světla: teplá bílá
- rozměr: 7 × 12,5 cm
- použití: venkovní i vnitřní
- časovač: senzor
- dálkový ovladač: ne
- počet LED: 1
- příkon: 0,06 W
- krytí: IP44

= životnost: 10 000 hodin



**DCCV20** 1/-/-/35  
15 50 000 057 ZY2372

- produkt: hřbitovní svíčka
- barva světla: vintage
- rozměr: 7 × 12,5 cm
- použití: venkovní i vnitřní
- časovač
- dálkový ovladač: ne
- počet LED: 1
- příkon: 0,06 W
- krytí: IP44

= životnost: 10 000 hodin



**DCCV21** 1/-/-/24  
15 50 001 024 DCCV21

# Meteostanice, teploměry, váhy, ostatní



## Meteorologické stanice

- umí zhodnotit aktuální počasí i předpovědět jeho další vývoj
- zobrazují teplotu a vlhkost (uvnitř i venku) a přesný datum i čas
- komunikují bezdrátově až se 3 čidly (na AA nebo AAA baterie)
- velký barevný displej, LED podsvícení (trvalé/dočasné) i projekce
- se stojánkem nebo k pověšení na zeď, na baterie nebo do sítě

hodiny: řízené wifi = LED podsvícení displeje = možnost pověšení na zeď = časová pásma = datum = kalendář = budík = venkovní teplota: -40 °C až +70 °C, rozlišení 0,1 °C = vnitřní teplota: -10 °C až +50 °C, rozlišení 0,1 °C = venkovní vlhkost: 1 % až 99 % RV, rozlišení 1 % = vnitřní vlhkost: 1 % až 99 % RV, rozlišení 1 % = min. a max. teplota = předpověď počasí = teplotní výstraha = barometr = korekce nadmořské výšky = fáze měsíce = dosah čidla: až 50 m = napájení čidla: 1× 3,7 V 4 400 mAh Li-ion 21700T = napájení stanice: 3× 1,5 V AAA (nejsou součástí balení) = síťový adaptér: ano, 5 V DC/1 200 mA (součástí balení) = rozměr hlavní jednotky: 30 × 215 × 173 mm

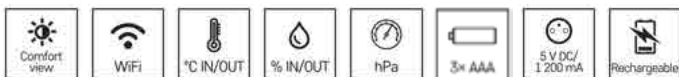

**E5059** 1/-/-/1  
26 06 171 000 E5059

hodiny: řízené DCF signálem = LED podsvícení displeje = možnost pověšení na zeď = časová pásma = datum = kalendář = budík: ano, 2× = venkovní teplota: -30 °C až +60 °C, rozlišení 0,1 °C = vnitřní teplota: -10 °C až +50 °C, rozlišení 0,1 °C = venkovní vlhkost: 1 % až 99 % RV, rozlišení 1 % = vnitřní vlhkost: 1 % až 99 % RV, rozlišení 1 % = min. a max. teplota = předpověď počasí = teplotní výstraha = trend tlaku = barometr = korekce nadmořské výšky = fáze měsíce = dosah čidla: až 100 m = možné další čidlo: až 3 čidla teploty a vlhkosti (E06018), 1 čidlo anemometru (E06016) = napájení čidla: 4× 1,5 V AA (nejsou součástí balení) = napájení stanice: 3× 1,5 V AAA (nejsou součástí balení) = síťový adaptér: ano, 5 V DC/300 mA (součástí balení) = rozměr hlavní jednotky: 17 × 192 × 127 mm



**E6016** 1/-/-/1  
26 06 164 000 E6016

hodiny: řízené DCF signálem = barevný displej (black mask) podsvícený = datum = kalendář = budík: ano, 2× = venkovní teplota: -20 °C až +60 °C, rozlišení 0,1 °C = vnitřní teplota: -5 °C až +50 °C, rozlišení 0,1 °C = min. a max. teplota = předpověď počasí = dosah čidla: až 30 m = možné další čidlo: až 3 čidla (E08400) = napájení čidla: 2× 1,5 V AA (nejsou součástí balení) = napájení stanice: 1× CR2032 (součástí balení) = síťový adaptér: ano, 4,5 V DC/300 mA (součástí balení) = rozměr hlavní jednotky: 56 × 163 × 80 mm



**E8466** 1/-/-/8  
26 06 150 000 E8466



hodiny: řízené DCF signálem = LED podsvícení displeje = možnost pověšení na zeď = časová pásma = datum = kalendář = budík: ano, 2x = venkovní teplota: -20 °C až +60 °C, rozlišení 0,1 °C = vnitřní teplota: 0 °C až +50 °C, rozlišení 0,1 °C = venkovní vlhkost: 20 % až 95 % RV, rozlišení 1 % = vnitřní vlhkost: 20 % až 95 % RV, rozlišení 1 % = min. a max. teplota = předpověď počasí = teplotní výstraha = trend tlaku = barometr = korekce nadmořské výšky = dosah čidla: až 50 m = možné další čidlo: ano, 1 čidlo (E05018) = drátová sonda k čidlu: 0,9 m = napájení čidla: 2x 1,5 V AAA (nejsou součástí balení) = napájení stanice: 3x 1,5 V AAA (nejsou součástí balení) = síťový adaptér: 5 V DC/1 A (součástí balení) = rozměr hlavní jednotky: 27 x 250 x 95 mm



**E5101** 1/-/-/4  
26 06 163 000 E5101

hodiny: řízené DCF signálem = LED podsvícení displeje = možnost pověšení na zeď = barevný displej (black mask) podsvícený = časová pásma = datum = kalendář = budík: ano, 2x = venkovní teplota: -40 °C až +70 °C, rozlišení 0,1 °C = vnitřní teplota: -10 °C až +50 °C, rozlišení 0,1 °C = venkovní vlhkost: 20 % až 95 % RV, rozlišení 1 % = vnitřní vlhkost: 1 % až 99 % RV, rozlišení 1 % = min. a max. teplota = předpověď počasí = trend tlaku = barometr = fáze měsíce = dosah čidla: až 50 m = možné další čidlo: až 3 čidla (E05018) = drátová sonda k čidlu = napájení čidla: 2x 1,5 V AAA (nejsou součástí balení) = napájení stanice: 3x 1,5 V AAA (nejsou součástí balení) = síťový adaptér: ano, 5 V DC/600 mA (součástí balení) = rozměr hlavní jednotky: 26 x 197 x 125 mm

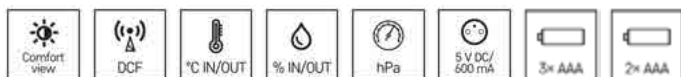

**E5111** 1/-/-/7  
26 06 170 000 E5111

hodiny: řízené DCF signálem = LED podsvícení displeje = možnost pověšení na zeď = barevný displej (black mask) podsvícený = časová pásma = datum = kalendář = budík: ano, 2x = venkovní teplota: -50 °C až +70 °C, rozlišení 0,1 °C = vnitřní teplota: -10 °C až +50 °C, rozlišení 0,1 °C = venkovní vlhkost: 1 % až 99 % RV, rozlišení 1 % = vnitřní vlhkost: 1 % až 99 % RV, rozlišení 1 % = min. a max. teplota = předpověď počasí = teplotní výstraha = trend tlaku = barometr = korekce nadmořské výšky = fáze měsíce = dosah čidla: až 100 m = možné další čidlo: až 3 čidla (E06018) = napájení čidla: 2x 1,5 V AAA (nejsou součástí balení) = napájení stanice: 3x 1,5 V AAA (nejsou součástí balení) = síťový adaptér: ano, 5 V DC/300 mA (součástí balení) = rozměr hlavní jednotky: 17 x 192 x 127 mm

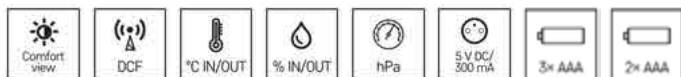

**E6018** 1/-/-/12  
26 06 162 000 E6018

hodiny: řízené DCF signálem = možnost pověšení na zeď = časová pásma = datum = kalendář = budík: ano, 2x = venkovní teplota: -50 °C až +70 °C, rozlišení 0,1 °C = vnitřní teplota: 0 °C až +50 °C, rozlišení 0,1 °C = venkovní vlhkost: 20 % až 95 % RV, rozlišení 1 % = vnitřní vlhkost: 20 % až 95 % RV, rozlišení 1 % = min. a max. teplota = předpověď počasí = teplotní výstraha = trend tlaku = barometr = korekce nadmořské výšky = fáze měsíce = dosah čidla: až 30 m = možné další čidlo: až 3 čidla (E05018) = drátová sonda k čidlu: 1 m = napájení čidla: 2x 1,5 V AAA (nejsou součástí balení) = napájení stanice: 3x 1,5 V AAA (nejsou součástí balení) = síťový adaptér: ano, 5 V DC/1 000 mA (součástí balení) = rozměr hlavní jednotky: 52 x 192 x 144 mm

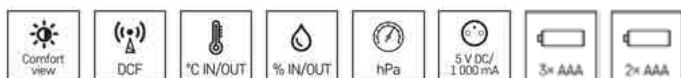

**E5005** 1/-/-/8  
26 06 155 000 E5005

hodiny: řízené DCF signálem = LED podsvícení displeje = možnost pověšení na zeď = časová pásma = datum = kalendář = budík: ano, 2x = venkovní teplota: -40 °C až +70 °C, rozlišení 0,1 °C = vnitřní teplota: -10 °C až +50 °C, rozlišení 0,1 °C = venkovní vlhkost: 20 % až 95 % RV, rozlišení 1 % = vnitřní vlhkost: 1 % až 99 % RV, rozlišení 1 % = min. a max. teplota = předpověď počasí = trend tlaku = barometr = korekce nadmořské výšky = dosah čidla: až 30 m = možné další čidlo: až 3 čidla (E05018) = drátová sonda k čidlu = napájení čidla: 2x 1,5 V AAA (nejsou součástí balení) = napájení stanice: 3x 1,5 V AA (nejsou součástí balení) = rozměr hlavní jednotky: 27 x 130 x 130 mm



**E5080** 1/-/-/12  
26 06 169 000 E5080

hodiny: řízené DCF signálem = LED podsvícení displeje = možnost pověšení na zeď = časová pásma = datum = kalendář = budík: ano, 2x = venkovní teplota: -50 °C až +70 °C, rozlišení 0,1 °C = vnitřní teplota: 0 °C až +50 °C, rozlišení 0,1 °C = venkovní vlhkost: 20 % až 90 % RV, rozlišení 1 % = vnitřní vlhkost: 20 % až 90 % RV, rozlišení 1 % = min. a max. teplota = předpověď počasí = teplotní výstraha = trend tlaku = barometr = fáze měsíce = dosah čidla: až 50 m = možné další čidlo: až 3 čidla (E05018) = drátová sonda k čidlu: 1 m = napájení čidla: 2x 1,5 V AAA (nejsou součástí balení) = napájení stanice: 3x 1,5 V AAA (nejsou součástí balení) = rozměr hlavní jednotky: 22 x 197 x 123 mm



**E5010**  
26 06 165 000

1/-/6/12  
E5010



hodiny: řízené DCF signálem = LED podsvícení displeje = možnost pověšení na zeď = časová pásma = datum = kalendář = budík = venkovní teplota: -50 °C až +70 °C, rozlišení 0,1 °C = vnitřní teplota: 0 °C až +50 °C, rozlišení 0,1 °C = venkovní vlhkost: 20 % až 95 % RV, rozlišení 1 % = vnitřní vlhkost: 20 % až 95 % RV, rozlišení 1 % = min. a max. teplota = předpověď počasí = teplotní výstraha = trend tlaku = barometr = korekce nadmořské výšky = fáze měsíce = dosah čidla: až 30 m = možné další čidlo: až 3 čidla (E05018) = drátová sonda k čidlu: 1 m = napájení čidla: 2x 1,5 V AAA (nejsou součástí balení) = napájení stanice: 2x 1,5 V AA (nejsou součástí balení) = rozměr hlavní jednotky: 33 x 190 x 133 mm



**E5018**  
26 06 126 000

1/-/-/10  
AOK-5018B



hodiny: řízené DCF signálem = LED podsvícení displeje = možnost pověšení na zeď = časová pásma = datum = kalendář = budík: ano, 2x = venkovní teplota: -20 °C až +60 °C, rozlišení 0,1 °C = vnitřní teplota: 0 °C až +50 °C, rozlišení 0,1 °C = vnitřní vlhkost: 20 % až 95 % RV, rozlišení 1 % = min. a max. teplota = předpověď počasí = trend tlaku = barometr = fáze měsíce = dosah čidla: až 60 m = možné další čidlo: až 3 čidla = napájení čidla: 2x 1,5 V AAA (nejsou součástí balení) = napájení stanice: 3x 1,5 V AAA (nejsou součástí balení) = rozměr hlavní jednotky: 22 x 157 x 123 mm



**E8835**  
26 06 161 000

1/-/-/18  
E8835



hodiny: řízené DCF signálem = LED podsvícení displeje = časová pásma = datum = kalendář = budík = venkovní teplota: -50 °C až +70 °C, rozlišení 0,1 °C = vnitřní teplota: -10 °C až +50 °C, rozlišení 0,1 °C = venkovní vlhkost: 20 % až 95 %, rozlišení 1 % = vnitřní vlhkost: 20 % až 95 %, rozlišení 1 % = min. a max. teplota = předpověď počasí = teplotní výstraha = fáze měsíce = dosah čidla: až 30 m = možné další čidlo: až 3 čidla (E05018) = napájení čidla: 2x 1,5 V AAA (nejsou součástí balení) = napájení stanice: 2x 1,5 V AA (nejsou součástí balení) = rozměr hlavní jednotky: 50 x 120 x 180 mm



**E3003**  
26 06 153 000

1/-/-/10  
E3003



hodiny: řízené DCF signálem = LED podsvícení displeje = časová pásma = datum = kalendář = budík = venkovní teplota: -20 °C až +60 °C, rozlišení 0,1 °C = vnitřní teplota: 0 °C až +50 °C, rozlišení 0,1 °C = vnitřní vlhkost: 20 % až 90 % RV, rozlišení 1 % = předpověď počasí = fáze měsíce = dosah čidla: až 30 m = možné další čidlo: až 3 čidla (E03070) = napájení čidla: 2x 1,5 V AAA (nejsou součástí balení) = napájení stanice: 3x 1,5 V AAA (nejsou součástí balení) = rozměr hlavní jednotky: 52 x 139 x 100 mm



**E3070**  
26 06 139 000

1/-/-/18  
E3070



hodiny: řízené DCF signálem = možnost pověšení na zeď = časová pásma = datum = kalendář = budík = venkovní teplota: -40 °C až +60 °C, rozlišení 0,1 °C = vnitřní teplota: -10 °C až +50 °C, rozlišení 0,1 °C = venkovní vlhkost: 20 % až 95 % RV, rozlišení 1 % = vnitřní vlhkost: 1 % až 99 % RV, rozlišení 1 % = min. a max. teplota = předpověď počasí = fáze měsíce = dosah čidla: až 30 m = možné další čidlo: až 3 čidla (E05018) = napájení čidla: 2× 1,5 V AA (nejsou součástí balení) = napájení stanice: 2× 1,5 V AAA (nejsou součástí balení) = rozměr hlavní jednotky: 23 × 76 × 126 mm



**E0352** 1/-/-/20  
26 06 166 000 E0352

hodiny: ano, quartz = datum = kalendář = budík = venkovní teplota: -50 °C až +70 °C, rozlišení 0,1 °C = vnitřní teplota: -10 °C až +50 °C, rozlišení 0,1 °C = vnitřní vlhkost: 20 % až 95 % RV, rozlišení 1 % = min. a max. teplota = předpověď počasí = fáze měsíce = drátová sonda k čidlu: 1,9 m = napájení stanice: 2× LR1130 (součástí balení) = rozměr hlavní jednotky: 16 × 70 × 109 mm



**E0117N** 1/-/-/80  
26 06 003 000 E0117N

hodiny: ano, quartz = LED podsvícení displeje = možnost pověšení na zeď = barevný displej (black mask) podsvícený = budík = venkovní teplota: -50 °C až +70 °C, rozlišení 0,1 °C = vnitřní teplota: -10 °C až +50 °C, rozlišení 0,1 °C = venkovní vlhkost: 20 % až 95 % RV, rozlišení 1 % = vnitřní vlhkost: 20 % až 95 % RV, rozlišení 1 % = min. a max. teplota = předpověď počasí = dosah čidla: až 50 m = napájení čidla: 2× 1,5 V AAA (nejsou součástí balení) = napájení stanice: 2× 1,5 V AAA (nejsou součástí balení) = síťový adaptér: ano, micro USB 5 V/1 A (není součástí balení) = rozměr hlavní jednotky: 20 × 85 × 96 mm



**E8647** 1/-/-/20  
26 06 172 000 E8647

hodiny: řízené DCF signálem = LED podsvícení displeje = možnost pověšení na zeď = časová pásma = datum = kalendář = budík = venkovní teplota: -20 °C až +60 °C, rozlišení 0,1 °C = vnitřní teplota: 0 °C až +50 °C, rozlišení 0,1 °C = venkovní vlhkost: 20 % až 99 % RV, rozlišení 1 % = vnitřní vlhkost: 20 % až 99 % RV, rozlišení 1 % = min. a max. teplota = předpověď počasí = barometr = fáze měsíce = dosah čidla: až 60 m = možné další čidlo: ano, 3 čidla = napájení čidla: 2× 1,5 V AAA (nejsou součástí balení) = napájení stanice: 3× 1,5 V AA (nejsou součástí balení) = rozměr hlavní jednotky: 30 × 166 × 131 mm



**E0316** 1/-/-/8  
26 06 173 000 E0316

hodiny: řízené DCF signálem = LED podsvícení displeje = možnost pověšení na zeď = barevný displej (black mask) podsvícený = časová pásma = datum = kalendář = budík = venkovní teplota: -30 °C až +60 °C, rozlišení 0,1 °C = vnitřní teplota: -10 °C až +50 °C, rozlišení 0,1 °C = venkovní vlhkost: 10 % až 99 % RV, rozlišení 1 % = vnitřní vlhkost: 10 % až 99 % RV, rozlišení 1 % = min. a max. teplota = předpověď počasí = teplotní výstraha = barometr = dosah čidla: až 50 m = možné další čidlo: ano, 3 čidla = napájení čidla: 2× 1,5 V AA (nejsou součástí balení) = napájení stanice: 3× 1,5 V AAA (nejsou součástí balení) = síťový adaptér: ano, 5 V DC/1 000 mA (součástí balení) = rozměr hlavní jednotky: 29 × 205 × 127 mm



**E8670** 1/-/-/6  
26 06 174 000 E8670

hodiny: řízené DCF signálem = LED podsvícení displeje = možnost pověšení na zeď = barevný displej (black mask) podsvícený = časová pásma = datum = kalendář = budík = venkovní teplota: -40 °C až +60 °C, rozlišení 0,1 °C = vnitřní teplota: -10 °C až +50 °C, rozlišení 0,1 °C = venkovní vlhkost: 1 % až 99 % RV, rozlišení 1 % = vnitřní vlhkost: 1 % až 99 % RV, rozlišení 1 % = min. a max. teplota = předpověď počasí = teplotní výstraha = trend tlaku = barometr = fáze měsíce = dosah čidla: až 80 m = možné další čidlo: ano, 3 čidla = napájení čidla: 2× 1,5 V AA (nejsou součástí balení) = napájení stanice: 3× 1,5 V AA (nejsou součástí balení) = síťový adaptér: ano, 5 V DC/1 200 mA (součástí balení) = rozměr hlavní jednotky: 30 × 200 × 130 mm



**E0387**

1/-/-/8

26 06 176 000

E0387



hodiny = LED podsvícení displeje = možnost pověšení na zeď = barevný displej (black mask) podsvícený = datum = kalendář = budík = venkovní teplota: na základě dat ze serveru = vnitřní teplota: -10 °C až +50 °C, rozlišení 0,1 °C = venkovní vlhkost: na základě dat ze serveru = vnitřní vlhkost: 10 % až 99 % RV, rozlišení 1 % = min. a max. teplota = předpověď počasí = barometr = napájení stanice: 3× 1,5 V AA (nejsou součástí balení) = síťový adaptér: ano, 5 V DC/1 200 mA (součástí balení) = rozměr hlavní jednotky: 29 × 200 × 130 mm



**E0389**

1/-/-/8

26 06 177 000

E0389

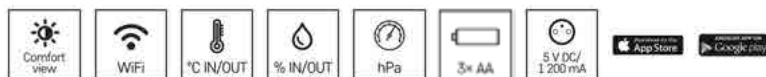

## Teploměry

- digitálně zobrazují vnitřní a venkovní teplotu, někdy i vlhkost
- bezdrátové nebo se sondou (připojená drátem, vysune se za okno)
- vnitřní teplotu měří integrovaným čidlem v těle teploměru
- vybrané modely překvapí kalendářem, budíkem i indikací náledí
- možnost pověsit na zeď nebo okno, teploměr i sonda na baterie

provedení teploměru: bezdrátový = hodiny: řízené DCF signálem = LED podsvícení displeje = časová pásma = vnitřní teplota: -9 °C až +50 °C, rozlišení 0,1 °C = venkovní teplota: -50 °C až +70 °C, rozlišení 0,1 °C = min. a max. teplota = dosah ve volném prostoru: až 60 m = možné další čidlo: 1 (E05018) = možnost pověšení na zeď = napájení stanice: 2× 1,5 V AAA (nejsou součástí balení) = napájení čidla: 2× 1,5 V AAA (nejsou součástí balení) = rozměr hlavní jednotky: 25 × 82 × 152 mm = rozměr čidla: 27 × 60 × 95 mm = velikost displeje: 54 × 74 mm



**E0107**

1/-/-/24

26 03 115 000

E0107T



provedení teploměru: bezdrátový = vnitřní teplota: -10 °C až +50 °C, rozlišení 0,1 °C = venkovní teplota: -30 °C až +50 °C, rozlišení 0,1 °C = min. a max. teplota = dosah ve volném prostoru: až 80 m = možné další čidlo: 1 (E05018) = možnost pověšení na zeď = napájení stanice: 2× 1,5 V AAA (nejsou součástí balení) = napájení čidla: 2× 1,5 V AAA (nejsou součástí balení) = rozměr hlavní jednotky: 91,8 × 20 × 91,8 mm = rozměr čidla: 31 × 19 × 100 mm = velikost displeje: Ø 64 mm



**E0129**

1/-/-/20

26 03 119 002

E0129



provedení teploměru: bezdrátový = vnitřní teplota: 0 °C až +60 °C, rozlišení 0,1 °C = venkovní teplota: -40 °C až +60 °C, rozlišení 0,1 °C = dosah ve volném prostoru: až 100 m = možnost pověšení na zeď = napájení stanice: 2× 1,5 V AAA (nejsou součástí balení) = napájení čidla: 2× 1,5 V AAA (nejsou součástí balení) = rozměr hlavní jednotky: 18 × 56 × 85 mm = rozměr čidla: 20 × 49 × 68 mm = velikost displeje: 34 × 39 mm



**E0042**

1/-/-/30

26 03 118 000

E0042



provedení teploměru: bezdrátový = hodiny: řízené DCF signálem = LED podsvícení displeje = časová pásma = datum = budík = opakované buzení = vnitřní teplota: 0 °C až +50 °C, rozlišení 0,1 °C = venkovní teplota: -20 °C až +60 °C, rozlišení 0,1 °C = min. a max. teplota = dosah ve volném prostoru: až 30 m = možné další čidlo: 1 (E05018) = napájení stanice: 2× 1,5 V AAA (nejsou součástí balení) = napájení čidla: 2× 1,5 V AAA (nejsou součástí balení) = rozměr hlavní jednotky: 30 × 78 × 78 mm = rozměr čidla: 25 × 60 × 95 mm = velikost displeje: 46 × 49 mm



**E0127**

1/-/-/18

26 03 121 000

E0127



provedení teploměru: drátový = vnitřní teplota: -10 °C až +50 °C, rozlišení 1 °C = vnitřní vlhkost: 20 % až 99 % RV, rozlišení 1 % = venkovní teplota: -50 °C až +70 °C, rozlišení 1 °C = min. a max. teplota = teplotní výstraha = teplotní index = drátová sonda k čidlu: 2 m = možnost pověšení na zeď = napájení stanice: 2× 1,5 V AAA (nejsou součástí balení) = rozměr hlavní jednotky: 22 × 106 × 117 mm = velikost displeje: 64 × 76 mm



**E8471**

1/-/-/40

26 03 014 000

RS8471

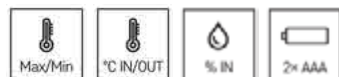

provedení teploměru: drátový = vnitřní teplota: 0 °C až +60 °C, rozlišení 0,1 °C = venkovní teplota: -40 °C až +60 °C, rozlišení 0,1 °C = drátová sonda k čidlu: 2 m = možnost pověšení na zeď = napájení stanice: 2× 1,5 V AAA (nejsou součástí balení) = rozměr hlavní jednotky: 18 × 57 × 85 mm = velikost displeje: 34 × 40 mm



**E0041**

1/-/-/30

26 03 013 000

E0041



provedení teploměru: drátový = vnitřní teplota: -10 °C až +50 °C, rozlišení 0,1 °C = venkovní teplota: -50 °C až +70 °C, rozlišení 0,1 °C = min. a max. teplota = drátová sonda k čidlu: 3 m = možnost pověšení na zeď = napájení stanice: 1× 1,5 V LR44 (součástí balení) = rozměr hlavní jednotky: 12 × 52 × 88 mm = velikost displeje: 40 × 17 mm (2×)



**E2100**

1/-/-/96

26 03 009 000

2101



provedení teploměru: drátový = vnitřní teplota: 0 °C až +50 °C, rozlišení 0,1 °C = vnitřní vlhkost: 20 % až 95 % RV, rozlišení 1 % = venkovní teplota: -40 °C až +50 °C, rozlišení 0,1 °C = min. a max. teplota = drátová sonda k čidlu: 3 m = možnost pověšení na zeď = napájení stanice: 1× 1,5 V AAA (není součástí balení) = rozměr hlavní jednotky: 24 × 98 × 86 mm = velikost displeje: 65 × 43 mm



**E8860**

1/-/-/42

26 03 016 000

E8860



provedení teploměru: bezdrátový = hodiny: ano, quartz = LED podsvícení displeje = datum = budík = opakované buzení = vnitřní teplota: 0 °C až +50 °C, rozlišení 0,1 °C = vnitřní vlhkost: 20 % až 90 % RV, rozlišení 1 % = min. a max. teplota = napájení stanice: 1× 1,5 V AA (není součástí balení) = rozměr hlavní jednotky: 37 × 93 × 93 mm = velikost displeje: 60 × 65 mm



**E0114**

1/-/-/50

26 03 117 000

E0114



provedení teploměru: okenní = venkovní teplota: -30 °C až +70 °C, rozlišení 0,1 °C = venkovní vlhkost: 20 % až 99 % RV, rozlišení 1 % = teplotní výstraha = napájení stanice: 1× 1,5 V AAA (není součástí balení) = rozměr hlavní jednotky: 27 × 95 × 105 mm = velikost displeje: 75 × 85 mm



**E1278**

1/-/-/32

26 03 201 000

RST01278



provedení teploměru: drátový = hodiny = budík = opakované buzení = vnitřní teplota: 0 °C až +50 °C, rozlišení 0,1 °C = vnitřní vlhkost: 25 % až 95 % RV, rozlišení 1 % = venkovní teplota: -40 °C až +60 °C, rozlišení 0,1 °C = min. a max. teplota = drátová sonda k čidlu: 2,9 m = možnost pověšení na zeď = napájení stanice: 1× 1,5 V AAA (není součástí balení) = rozměr hlavní jednotky: 23 × 76 × 107 mm = velikost displeje: 46 × 61 mm



**E0121**

1/-/-/20

26 03 016 001

E0121



provedení teploměru: drátový = vnitřní teplota: 0 °C až +60 °C, rozlišení 0,1 °C = venkovní teplota: -40 °C až +60 °C, rozlišení 0,1 °C = min. a max. teplota = drátová sonda k čidlu: 0,9 m = možnost pověšení na zeď = napájení stanice: 2× 1,5 V AAA (nejdou součástí balení) = rozměr hlavní jednotky: 19 × 58 × 75 mm = velikost displeje: 41 × 52 mm



**E0422**

1/-/-/30

26 03 016 002

E0422



provedení teploměru: bezdrátový = hodiny: ano, quartz = LED podsvícení displeje = budík = opakované buzení = vnitřní teplota: 0 °C až +50 °C, rozlišení 0,1 °C = venkovní teplota: -30 °C až +60 °C, rozlišení 0,1 °C = min. a max. teplota = dosah ve volném prostoru: až 50 m = možné další čidlo: 3 (E05018) = možnost pověšení na zeď = napájení stanice: 2x 1,5 V AAA (nejsou součástí balení) = napájení čidla: 2x 1,5 V AAA (nejsou součástí balení) = rozměr hlavní jednotky: 21 x 80 x 110 mm = rozměr čidla: 25 x 50 x 95 mm = velikost displeje: 53 x 81 mm



**E8636**

1/-/-/32

26 03 119 003

E8636

## Budíky

- jsou řízené radiovým signálem – samy reagují na změnu času
- podsvícený displej zobrazuje datum, přesný čas a vnitřní teplotu

hodiny: řízené DCF signálem = LED podsvícení displeje = datum = časová pásma = kalendář = budík = opakované buzení = vnitřní teplota = napájení budíku: 2x 1,5 V AAA (nejsou součástí balení) = rozměr: 29 x 77 x 79 mm = velikost displeje: 46 x 50 mm



**E0126**

1/-/-/48

26 01 110 000

E0126

## Náhradní čidla

- bezdrátová čidla a drátové sondy k meteostanicím EMOS
- měří venkovní teplotu a vlhkost (provozní teplota -50 až +70 °C)
- ve volném prostoru mají dosah 25–100 m

určeno pro typ hlavní jednotky: AOK-5018B, AOK-5060, S627BS, IB303TR, E0107T, IW001-DCF, IW003-DCF, E5068, E5062, E5063, E3078, E3028, E0300, E8236, E0211, E3010, E0127, E0329, E5005, E3003, E0107, E0129, E5101, E5010, E0352, E5059, E5111, E8636 = ukazatel venkovní vlhkosti: 20 % až 95 % RV, rozlišení 1 % = dosah ve volném prostoru: až 25 m = externí drátová teplotní sonda = provozní teplota: -50 °C až +70 °C, rozlišení 0,1 °C = napájení: 2x 1,5 V AAA (nejsou součástí balení) = rozměr: 21 x 60 x 100 mm



**E05018**

1/-/-/100

26 93 000 120

AOK2011

určeno pro typ hlavní jednotky: E3070 = dosah ve volném prostoru: až 30 m = provozní teplota: -30 °C až +60 °C, rozlišení 0,1 °C = napájení: 2× 1,5 V AAA (nejsou součástí balení) = rozměr: 84 × 64 × 25 mm



**E3070**  
26 93 000 180

1/-/-/100  
E03070

určeno pro typ hlavní jednotky: C8403D, C8404C, C8405D, E8468, E8466 = ukazatel venkovní vlhkosti: 20 % až 90 % RV, rozlišení 1 % = dosah ve volném prostoru: až 50 m = provozní teplota: -40 °C až +70 °C, rozlišení 0,1 °C = napájení: 2× 1,5 V AA (nejsou součástí balení) = rozměr: 64 × 100 × 35 mm



**E08400**  
26 93 000 160

1/-/-/50  
C8340C

určeno pro typ hlavní jednotky: E8835 = dosah ve volném prostoru: až 60 m = provozní teplota: -20 °C až +60 °C, rozlišení 0,1 °C = napájení: 2× 1,5 V AAA (nejsou součástí balení) = rozměr: 30 × 50 × 97 mm



**E08835**  
26 93 000 210

1/-/-/100  
E08835

určeno pro typ hlavní jednotky: E6018, E6016 = ukazatel venkovní vlhkosti: 1 % až 99 % RV, rozlišení 1 % = dosah ve volném prostoru: až 100 m = provozní teplota: -50 °C až +70 °C, rozlišení 0,1 °C = napájení: 2× 1,5 V AAA (nejsou součástí balení) = rozměr: 15 × 62 × 100 mm



**E06018**  
26 93 000 220

1/-/-/100  
E06018

určeno pro typ hlavní jednotky: E6016 = ukazatel venkovní vlhkosti: 1 % až 99 % RV, rozlišení 1 % = dosah ve volném prostoru: až 100 m = provozní teplota: -30 °C až +60 °C, rozlišení 0,1 °C = napájení: 4× 1,5 V AA (nejsou součástí balení) = rozměr: 275 × 135 × 310 mm



**E06016**  
26 93 000 230

1/-/-/1  
E06016



## Kuchyňské, závěsné váhy

- digitální kuchyňské váhy s nosností 5–15 kg
- možnost přepínání mezi jednotkami (g, kg, ml, lb, oz)
- s podsvíceným displejem i bez
- na mikrotužkové (AAA) nebo knoflíkové baterie (CR2032)
- povrch z ABS plastu, tvrzeného skla nebo nerezů
- s funkcí dovažování i přetížení
- digitální závěsná váha s nosností 50 kg (na ryby i zavazadla)

- povrch váhy: tvrzené sklo
- funkce dovažování
- max. zátěž: 5 kg
- jednotky váhy: g, oz, lb, kg
- napájení: 1× 3 V CR2032 (součástí balení)
- rozměr: 15 × 152 × 219 mm

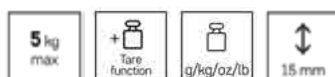
**EV014**

1/-/-20

26 17 001 400

TY3101

- povrch váhy: tvrzené sklo
- funkce dovažování
- max. zátěž: 5 kg
- jednotky váhy: g, oz, lb, kg
- napájení: 1× 3 V CR2032 (součástí balení)
- rozměr: 15 × 152 × 219 mm

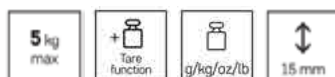
**EV014B**

1/-/-20

26 17 001 401

TY3101B

- povrch váhy: tvrzené sklo
- funkce dovažování
- max. zátěž: 5 kg
- jednotky váhy: g, oz, lb, kg
- napájení: 1× 3 V CR2032 (součástí balení)
- rozměr: 15 × 152 × 219 mm

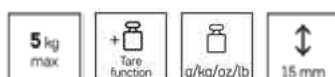
**EV014R**

1/-/-20

26 17 001 402

TY3101R

- povrch váhy: tvrzené sklo
- funkce dovažování
- max. zátěž: 5 kg
- jednotky váhy: g, oz, lb, kg
- napájení: 1× 3 V CR2032 (součástí balení)
- rozměr: 15 × 152 × 219 mm

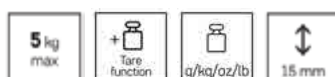
**EV014G**

1/-/-20

26 17 001 403

TY3101G

- podsvícený displej
- povrch váhy: ABS plast
- funkce dovažování
- max. zátěž: 5 kg
- jednotky váhy: g, oz, lb, kg, ml
- napájení: 2× 1,5 V AAA (nejsou součástí balení)
- rozměr: 223 × 198 × 20 mm

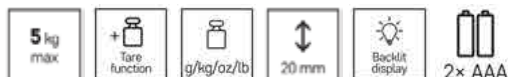

**EV025**  
26 17 002 500

1/-/-/6  
EV025

- podsvícený displej
- povrch váhy: ABS plast
- funkce dovažování
- max. zátěž: 5 kg
- jednotky váhy: g, kg, lb, oz
- napájení: 2× 1,5 V AAA (nejsou součástí balení)
- rozměr: 49 × 150 × 218 mm



**EV016**  
26 17 001 600

1/-/-/6  
GP-KS021

- podsvícený displej
- povrch váhy: tvrzené sklo
- funkce dovažování
- max. zátěž: 15 kg
- jednotky váhy: g, kg, lb, oz
- napájení: 2× 1,5 V AAA (součástí balení)
- rozměr: 210 × 180 × 22 mm

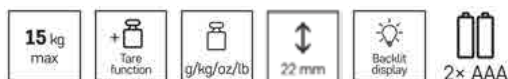

**EV022**  
26 17 002 200

1/-/-/12  
EV022

- podsvícený displej
- povrch váhy: nerez
- funkce dovažování
- max. zátěž: 5 kg
- jednotky váhy: g, oz, lb, kg
- napájení: 2× 3 V CR2032 (součástí balení)
- rozměr: 15 × 163 × 221 mm

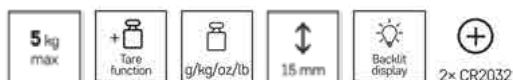

**EV012**  
26 17 001 200

1/-/-/12  
PT-836

- podsvícený displej
- povrch váhy: nerez
- funkce dovažování
- max. zátěž: 15 kg
- jednotky váhy: g, kg, lb, oz
- napájení: 2× 1,5 V AAA (nejsou součástí balení)
- rozměr: 15 × 176 × 216 mm

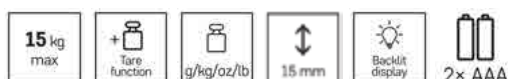

**EV023**  
26 17 002 300

1/-/-/20  
EV023

- podsvícený displej
- povrch váhy: nerez
- funkce dovažování
- max. zátěž: 10 kg
- jednotky váhy: g, kg, ml, oz, lb, tl
- napájení: 2× 1,5 V AAA (součástí balení)
- rozměr: 15 × 153 × 212 mm



**EV026**  
26 17 000 500

1/-/-/20  
EV026

- povrch váhy: nerez
- funkce dovažování
- max. zátěž: 10 kg
- jednotky váhy: g, kg, ml, oz, lb, tl
- napájení: 2× 1,5 V AAA (součástí balení)
- rozměr: 20 × 152 × 204 mm



**EV027**  
26 17 000 600

1/-/-/20  
EV027

- povrch váhy: ABS plast + hliník (Al)
- funkce dovažování
- max. zátěž: 50 kg
- jednotky váhy: kg, lb
- napájení: 1× 3 V CR2032 (součástí balení)
- rozměr: 31 × 40 × 148 mm



**EV020**  
26 17 002 000

1/-/-/50  
EV020

- povrch váhy: ABS plast
- funkce dovažování
- max. zátěž: 5 kg
- jednotky váhy: g, oz, lb, oz, ml, fl:oz
- napájení: 1× 3 V CR2032 (součástí balení)
- rozměr: 210 × 38 × 16 mm



**EV028**  
26 17 002 800

1/-/-/40  
EV028

## Kuchyňské minutky

- slouží jako časovač (odpočítává) i stopky (počítá čas od nuly)
- na konec nastaveného časového limitu upozorní akustický signál
- má magnet k připevnění na lednici nebo polohovatelný stojánek
- energii čerpá z mikrotužkové (AAA) nebo knoflíkové baterie

- odpočet času max. od: 99 min 59 s
- funkce stopky
- paměť poslední hodnoty
- magnet na připevnění
- napájení: 1× 1,5 V LR1130 (součástí balení)
- rozměr: 7 × 55 × 70 mm
- prodejní obal: 1 ks, blistr



1× LR1130



8 595025 388087

**E0202**

1/-/10/100

26 05 004 000

TP202

- provedení teploměru: drátový
- funkce stopky
- magnet na připevnění
- odpočet času max. od: 99 min 59 s
- paměť poslední hodnoty
- venkovní teplota: -20 °C až +250 °C, rozlišení 1 °C
- teplotní výstraha
- drátová sonda k čidlu: 1,4 m
- možnost pověšení na zeď

- napájení stanice: 1× 1,5 V AAA (není součástí balení)
- rozměr hlavní jednotky: 18 × 65 × 70 mm
- velikost displeje: 47 × 21 mm



1× AAA



8 592920 038307

**E2157**

1/-/10/40

26 03 015 000

E2157

## Osobní váhy

- moderním vzhledem doladí koupelnu a pomohou udržet se v kondici
- zdravé hubnutí zajistí měřením tuku, vody a svalové hmoty v těle
- paměť na 9–10 lidí (uloží si výšku, hmotnost, věk a pohlaví)
- energii čerpají z mikrotužkových nebo knoflíkových baterií (CR2032)
- odolné tvrzené sklo má nosnost 150–180 kg (záleží na modelu)

- podsvícený displej
- povrch váhy: tvrzené sklo
- max. zátěž: 180 kg
- BMI index – měření tuku, vody a svalové hmoty
- jednotky váhy: kg, lb, St
- paměť: max. 13 osob
- napájení: 3× 1,5 V AAA (součástí balení)
- rozměr: 319 × 319 × 25 mm



180 kg  
max



kg/lb/st



25 mm



BMI  
Index



Backlit  
display



3× AAA



8 592920 072882

**EV109**

1/-/-/6

26 17 010 900

EV109

- podsvícený displej
- povrch váhy: tvrzené sklo
- max. zátěž: 150 kg
- BMI index – měření tuku, vody a svalové hmoty
- jednotky váhy: kg, lb, St
- paměť: max. 10 osob
- napájení: 2× 1,5 V AAA (součástí balení)
- rozměr: 20 × 330 × 320 mm



**EV104**  
26 17 010 400

1/-/-/6  
PT-718

- povrch váhy: tvrzené sklo
- max. zátěž: 180 kg
- jednotky váhy: kg, lb, St
- napájení: 2× 1,5 V AAA (součástí balení)
- rozměr: 20 × 300 × 340 mm



**EV110**  
26 17 010 901

1/-/-/6  
EV110

- podsvícený displej
- povrch váhy: tvrzené sklo
- max. zátěž: 180 kg
- jednotky váhy: kg, lb, St
- napájení: 2× 1,5 V AAA (součástí balení)
- rozměr: 25 × 280 × 280 mm



**EV106**  
26 17 010 600

1/-/-/5  
EV106

- povrch váhy: tvrzené sklo
- max. zátěž: 180 kg
- jednotky váhy: kg, lb, St
- napájení: 1× 3 V CR2032 (součástí balení)
- rozměr: 20 × 300 × 300 mm



**EV105**  
26 17 010 500

1/-/-/6  
TY6108

## Audio, TV příslušenství



### Multimediální přehrávače, rádia

- mají krystalicky čistý zvuk, dlouhou výdrž baterie a USB dobíjení
- vybrané modely mají i vstup na micro SD kartu nebo rádio
- navíc i přenosná FM rádia se vstupem na SD kartu a USB portem

frekvence tuneru: FM 88–108 MHz = USB vstup = vstup pro microSD kartu = podpora MP3 = výstup na sluchátka = napájení: 5 V/micro USB (napájecí zdroj není součástí balení) = anténa: teleskopická s kloubem = reproduktor: 50 mm/4 Ohm/3 W = rozměr: 125 × 30 × 70 mm = prodejní obal: 1 ks, krabice



E0086

1/-/-/32

26 18 002 600

EM-213

### Držáky TV

- fixní, naklápěcí i konzolové držáky pro TV s různými úhlopříčkami
- splňují nejnáročnější kritéria pevnosti, nosnosti a variability
- v různých rozměrech, nosnost až 95 kg
- součástí balení je instalační materiál do běžných typů zdiva

druh držáku: fixní = garantované rozmezí rozteče obrazovky: 37–80" (94–200 cm) = min. montážní rozměry VESA: 200 × 200 mm = max. montážní rozměry VESA: 800 × 500 mm = profil od stěny: 23 mm = max. nosnost (kg): 95 = rozměr: 20 × 860 × 220 mm = prodejní obal: 1 ks, papírová krabice



KT1186

1/-/-/5

32 32 118 600

ALFA 800X

druh držáku: fixní = garantované rozmezí rozteče obrazovky: 23-55" (58-140 cm) = min. montážní rozměry VESA: 200 × 200 mm = max. montážní rozměry VESA: 400 × 400 mm = profil od stěny: 23 mm = max. nosnost (kg): 70 = rozměr: 20 × 450 × 170 mm = prodejní obal: 1 ks, papírová krabice



**KT1145**  
32 32 114 500

1/-/-5  
ALFA 400X



druh držáku: fixní = garantované rozmezí rozteče obrazovky: 10-32" (25-81 cm) = min. montážní rozměry VESA: 75 × 75 mm = max. montážní rozměry VESA: 200 × 200 mm = profil od stěny: 23 mm = max. nosnost (kg): 35 = rozměr: 20 × 250 × 120 mm = prodejní obal: 1 ks, papírová krabice



**KT1123**  
32 32 112 300

1/-/-10  
ALFA 200X



druh držáku: naklápěcí = garantované rozmezí rozteče obrazovky: 37-65" (94-165 cm) = min. montážní rozměry VESA: 200 × 200 mm = max. montážní rozměry VESA: 600 × 400 mm = naklonění: -10° = profil od stěny: 37 mm = max. nosnost (kg): 50 = rozměr: 20 × 650 × 140 mm = prodejní obal: 1 ks, papírová krabice



**KT2265**  
32 32 226 500

1/-/-6  
BETA 600X



druh držáku: naklápěcí = garantované rozmezí rozteče obrazovky: 32-55" (81-140 cm) = min. montážní rozměry VESA: 200 × 200 mm = max. montážní rozměry VESA: 400 × 400 mm = naklonění: -10° = profil od stěny: 25 mm = max. nosnost (kg): 40 = rozměr: 20 × 470 × 220 mm = prodejní obal: 1 ks, papírová krabice



**KT2244**  
32 32 224 400

1/-/-5  
BETA 400



druh držáku: naklápěcí = garantované rozmezí rozteče obrazovky: 10-32" (25-81 cm) = min. montážní rozměry VESA: 75 × 75 mm = max. montážní rozměry VESA: 200 × 200 mm = naklonění: 10°/-15° = vytočení: 90° = profil od stěny: 100 mm = max. nosnost (kg): 30 = rozměr: 100 × 90 × 180 mm = prodejní obal: 1 ks, papírová krabice



**KT2123**  
32 32 212 300

1/-/-12  
BETA 200X



druh držáku: konzolový = garantované rozmezí rozteče obrazovky: 37-65" (94-165 cm) = min. montážní rozměry VESA: 200 × 200 mm = max. montážní rozměry VESA: 600 × 400 mm = naklonění: +/-15° = vytočení: +/- 90° = profil od stěny: 76-510 mm = max. nosnost (kg): 50 = rozměr: 510 × 650 × 204 mm = prodejní obal: 1 ks, papírová krabice



**KT3564** 1/-/-/2  
32 32 356 400 GAMMA 600  
ULTRA X

druh držáku: konzolový = garantované rozmezí rozteče obrazovky: 32-65" (81-165 cm) = min. montážní rozměry VESA: 200 × 200 mm = max. montážní rozměry VESA: 600 × 400 mm = naklonění: -15° = vytočení: 180° = profil od stěny: 59-635 mm = max. nosnost (kg): 40 = rozměr: 630 × 80 × 300 mm = prodejní obal: 1 ks, papírová krabice

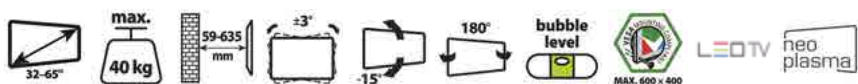

**KT3364** 1/-/-/2  
32 32 336 400 GAMMA LED 600

druh držáku: konzolový = garantované rozmezí rozteče obrazovky: 10-32" (25-81 cm) = min. montážní rozměry VESA: 75 × 75 mm = max. montážní rozměry VESA: 200 × 200 mm = naklonění: 10°/-15° = vytočení: 180° = profil od stěny: 102-340 mm = max. nosnost (kg): 25 = rozměr: 355 × 90 × 180 mm = prodejní obal: 1 ks, papírová krabice



**KT3223** 1/-/-/8  
32 32 322 300 GAMMA 200  
ULTRA X

druh držáku: konzolový = garantované rozmezí rozteče obrazovky: 10-32" (25-81 cm) = min. montážní rozměry VESA: 75 × 75 mm = max. montážní rozměry VESA: 200 × 200 mm = naklonění: 10°/-15° = vytočení: 180° = profil od stěny: 102-243 mm = max. nosnost (kg): 25 = rozměr: 243 × 90 × 180 mm = prodejní obal: 1 ks, papírová krabice



**KT3123** 1/-/-/10  
32 32 312 300 GAMMA 200X



## Univerzální dálkové ovladače OFA

- široká nabídka plně funkčních univerzálních ovladačů
- 100% garance kompatibility s vašimi přístroji
- díky bohaté databázi kódů se ovladač spáruje s většinou zařízení
- kvalitní materiálové zpracování
- servisní podpora: +420 581 261 101/e-mail: oneforall@emos.cz

počet možných ovládaných zařízení: 3 = určeno pro: TV, DVB-T, SAT, KAB TV, IPTV, Zesilovač, Tuner, Domácí kino, Sound Bar = vyhledání kódu: manuální = simple set nastavení = funkce učení = paměť kódů po vyjmutí baterií = dosah: 15 m = napájení: 2× AAA = modelová řada: Zapper = rozměr: 20 × 48 × 174 mm = hmotnost: 80 g = prodejní obal: 1 ks, blistr



8 716184 059933

**KE6820**

1/-/3/24

32 33 068 200

URC6820

počet možných ovládaných zařízení: 8 = určeno pro: TV, DVB-T, SAT, KAB TV, IPTV, DVD, Blu-ray, Video, Zesilovač, Tuner, Domácí kino, CD, iPod Dock = vyhledání kódu: manuální = paměť kódů po vyjmutí baterií = dosah: 15 m = napájení: 2× AAA = modelová řada: Basic = rozměr: 24 × 50 × 182 mm = hmotnost: 80 g = prodejní obal: 1 ks, blistr



8 716184 045080

**KE2981**

1/-/6/48

32 33 029 810

URC2981

počet možných ovládaných zařízení: 8 = určeno pro: TV, DVB-T, SAT, KAB TV, IPTV, DVD, Blu-ray, Video, Zesilovač, Tuner, Domácí kino, CD, iPod Dock = vyhledání kódu: manuální = funkce učení = paměť kódů po vyjmutí baterií = dosah: 15 m = napájení: 2× AAA = modelová řada: Contour = rozměr: 22,3 × 4,4 × 2,0 cm = hmotnost: 84 g = prodejní obal: 1 ks, blistr



8 716184 065040

**KE1280**

1/-/6/48

32 33 012 800

URC1280

počet možných ovládaných zařízení: 4 = určeno pro: TV, DVB-T, SAT, KAB TV, IPTV, DVD, Blu-ray, Video = vyhledání kódu: manuální = funkce učení = paměť kódů po vyjmutí baterií = dosah: 15 m = napájení: 2× AAA = modelová řada: Contour = rozměr: 22,3 × 4,4 × 2,0 cm = hmotnost: 84 g = prodejní obal: 1 ks, blistr



8 716184 065019

**KE1240**

1/-/6/48

32 33 012 400

URC1240

počet možných ovládaných zařízení: 1 = určeno pro: TV = vyhledání kódu: manuální = funkce učení = paměť kódů po vyjmutí baterií = dosah: 15 m = napájení: 2× AAA = modelová řada: Contour = rozměr: 22,3 × 4,4 × 2,0 cm = hmotnost: 84 g = prodejní obal: 1 ks, blistr



**KE1210**

1/-/6/48

32 33 012 100

URC1210

počet možných ovládaných zařízení: 5 = určeno pro: TV, DVB-T, SAT, KAB TV, IPTV, DVD, Blu-ray, Zesilovač, Tuner, Domácí kino, CD, iPod Dock = vyhledání kódu: auto = simple set nastavení = funkce učení = paměť kódů po vyjmutí baterií = dosah: 15 m = napájení: 4× AAA = funkce makro = modelová řada: Smart Control 5 = rozměr: 22,2 × 4,3 × 1,8 cm = hmotnost: 100 g = prodejní obal: 1 ks, blistr



**KE7955**

1/-/3/12

32 33 079 550

URC7955

počet možných ovládaných zařízení: 1 = určeno pro: TV Hisense = vyhledání kódu: donastavení kódu pro určitou řadu HISENSE = funkce učení = paměť kódů po vyjmutí baterií = dosah: 15 m = napájení: 2× AAA = modelová řada: speciální TV = rozměr: 24 × 51 × 205 mm = hmotnost: 90 g = prodejní obal: 1 ks, papírová krabička



**KE1916**

1/-/3/24

32 33 019 160

KE1916

počet možných ovládaných zařízení: 2 = určeno pro: TV Samsung a audio zařízení = vyhledání kódu: donastavení kódu pro určitou řadu SAMSUNG = simple set nastavení: ano – pro audio zařízení = funkce učení = paměť kódů po vyjmutí baterií = dosah: 15 m = napájení: 2× AAA = funkce makro = modelová řada: speciální TV = rozměr: 23 × 44 × 195 mm = hmotnost: 90 g = prodejní obal: 1 ks, papírová krabička



**KE4910**

1/-/3/24

32 33 049 100

URC 4910

počet možných ovládaných zařízení: 2 = určeno pro: TV LG a audio zařízení = vyhledání kódu: donastavení kódu pro určitou řadu LG = simple set nastavení: ano – pro audio zařízení = funkce učení = paměť kódů po vyjmutí baterií = dosah: 15 m = napájení: 2× AAA = funkce makro = modelová řada: speciální TV = rozměr: 25 × 44 × 195 mm = hmotnost: 90 g = prodejní obal: 1 ks, papírová krabička



**KE4911**

1/-/3/24

32 33 049 110

URC 4911

počet možných ovládaných zařízení: 2 = určeno pro: TV Sony a audio zařízení = vyhledání kódu: donastavení kódu pro určitou řadu Sony = simple set nastavení: ano – pro audio zařízení = funkce učení = paměť kódů po vyjmutí baterií = dosah: 15 m = napájení: 2× AA = funkce makro = modelová řada: speciální TV = rozměr: 28 × 47 × 224 mm = hmotnost: 88 g = prodejní obal: 1 ks, papírová krabička



8 716184 072697

**KE4912**

32 33 049 130

1/-/3/24

URC 4912

počet možných ovládaných zařízení: 2 = určeno pro: TV Philips a audio zařízení = vyhledání kódu: donastavení kódu pro určitou řadu Philips = simple set nastavení: ano – pro audio zařízení = funkce učení = paměť kódů po vyjmutí baterií = dosah: 15 m = napájení: 2× AAA = funkce makro = modelová řada: speciální TV = rozměr: 22 × 47 × 207 mm = hmotnost: 90 g = prodejní obal: 1 ks, papírová krabička



8 716184 072727

**KE4913**

32 33 049 130

1/-/3/24

URC 4913

počet možných ovládaných zařízení: 2 = určeno pro: TV Panasonic a audio zařízení = vyhledání kódu: donastavení kódu pro určitou řadu PANASONIC = simple set nastavení: ano – pro audio zařízení = funkce učení = paměť kódů po vyjmutí baterií = dosah: 15 m = napájení: 2× AA = funkce makro = modelová řada: speciální TV = rozměr: 28 × 47 × 224 mm = hmotnost: 90 g = prodejní obal: 1 ks, papírová krabička



8 716184 072758

**KE4914**

32 33 049 140

1/-/3/24

URC 4914

počet možných ovládaných zařízení: 5 = určeno pro: TV, DVB-T, SAT, KAB TV, IPTV, DVD, Blu-ray, Zesilovač, Tuner, Domácí kino, CD, iPod Dock = vyhledání kódu: auto = simple set nastavení = funkce učení = paměť kódů po vyjmutí baterií = dosah: 15 m = napájení: 4× AAA = funkce makro = modelová řada: Smart Control 5 = rozměr: 22,2 × 4,3 × 1,8 cm = hmotnost: 100 g = prodejní obal: 1 ks, papírová krabička



8 716184 073113

**KE7955N**

32 33 079 551

1/-/3/12

KE7955N

# Prodlužovací přívody, navijáky, vidlice, příslušenství







## Prodlužovací přívody, spojky, samostatné zásuvky

## Prodlužovací přívody FRENCH

### 1fázové 16A s gumovou/neoprenovou izolací





- neoprenový prodlužovák – odolá vodě (IP44) i extrémním teplotám
- průřez vodiče: 1,5 mm<sup>2</sup>, délka 3 m, max. zátěž: 3 680 W
- 4 kulaté zásuvky, dětské clonky
- podsvícený vypínač s gumovou krytkou
- otvory na těle zásuvkové lišty k přišroubování např. na zeď
- **veškeré prodlužovací přívody nabízíme také ve verzi SCHUKO**

**P14131** 1/-/-/10  
19 02 340 301 E-K-4N





- délka: 3 m
- počet zásuvek: 4× 2P + PE IP44
- napětí/proud: 250 V~/16 A max.
- max. zátěž: 3 680 W
- typ izolace: guma/neopren
- vodič: H07RN-F3G 1,5 mm<sup>2</sup>
- dětské clonky
- prodejní obal: 1 ks, fólie

**P14151** 1/-/-/6  
19 02 340 501 E-K-4N

- délka: 5 m
- počet zásuvek: 4× 2P + PE IP44
- napětí/proud: 250 V~/16 A max.
- max. zátěž: 3 680 W
- typ izolace: guma/neopren
- vodič: H07RN-F3G 1,5 mm<sup>2</sup>
- dětské clonky
- prodejní obal: 1 ks, fólie





**P14101** 1/-/-/6  
19 02 341 000 E-K-4N













- délka: 10 m
- počet zásuvek: 4× 2P + PE IP44
- napětí/proud: 250 V~/16 A max.
- max. zátěž: 3 680 W
- typ izolace: guma/neopren
- vodič: H07RN-F3G 1,5 mm<sup>2</sup>
- dětské clonky
- prodejní obal: 1 ks, fólie





## 1fázové 16A s PVC izolací





- prodlužovací kabely s PVC izolací jsou ideální do domácnosti
- průřez vodiče: 1,5 mm<sup>2</sup>, s kulatými zásuvkami, s vypínačem i bez
- různé délky, max. zátěž: 3 680 W, dětské clonky
- v bílé barvě – aby nenápadně splynuly s vaším interiérem
- **veškeré prodlužovací přívody nabízíme také ve verzi SCHUKO**





<b>P0313R</b>	1/5/-/15	
19 02 030 308	E0313-1,5	
		
<ul style="list-style-type: none"> <li>▪ délka: 3 m</li> <li>▪ počet zásuvek: 3× 2P + PE</li> <li>▪ napětí/proud: 250 V~/16 A max.</li> <li>▪ max. zátěž: 3 680 W</li> <li>▪ typ izolace: PVC</li> <li>▪ vodič: H05VV-F3G 1,5 mm<sup>2</sup></li> </ul>		





<b>P1313R</b>	1/5/-/20	
19 02 130 308	E1313-1,5	
		
<ul style="list-style-type: none"> <li>▪ délka: 3 m</li> <li>▪ počet zásuvek: 3× 2P + PE</li> <li>▪ napětí/proud: 250 V~/16 A max.</li> <li>▪ max. zátěž: 3 680 W</li> <li>▪ typ izolace: PVC</li> <li>▪ vodič: H05VV-F3G 1,5 mm<sup>2</sup></li> </ul>		





<b>P0315R</b>	1/5/-/15	
19 02 030 508	E0315-1,5	
		
<ul style="list-style-type: none"> <li>▪ délka: 5 m</li> <li>▪ počet zásuvek: 3× 2P + PE</li> <li>▪ napětí/proud: 250 V~/16 A max.</li> <li>▪ max. zátěž: 3 680 W</li> <li>▪ typ izolace: PVC</li> <li>▪ vodič: H05VV-F3G 1,5 mm<sup>2</sup></li> </ul>		

<b>P1315R</b>	1/-/-/10	
19 02 130 508	E1315-1,5	
		
<ul style="list-style-type: none"> <li>▪ délka: 5 m</li> <li>▪ počet zásuvek: 3× 2P + PE</li> <li>▪ napětí/proud: 250 V~/16 A max.</li> <li>▪ max. zátěž: 3 680 W</li> <li>▪ typ izolace: PVC</li> <li>▪ vodič: H05VV-F3G 1,5 mm<sup>2</sup></li> </ul>		



<b>P0317R</b>	1/-/-/12	
19 02 030 701	E0317-1,5	
		
<ul style="list-style-type: none"> <li>▪ délka: 7 m</li> <li>▪ počet zásuvek: 3× 2P + PE</li> <li>▪ napětí/proud: 250 V~/16 A max.</li> <li>▪ max. zátěž: 3 680 W</li> <li>▪ typ izolace: PVC</li> <li>▪ vodič: H05VV-F3G 1,5 mm<sup>2</sup></li> </ul>		

<b>P1317R</b>	1/-/-/10	
19 02 130 701	E1317-1,5	
		
<ul style="list-style-type: none"> <li>▪ délka: 7 m</li> <li>▪ počet zásuvek: 3× 2P + PE</li> <li>▪ napětí/proud: 250 V~/16 A max.</li> <li>▪ max. zátěž: 3 680 W</li> <li>▪ typ izolace: PVC</li> <li>▪ vodič: H05VV-F3G 1,5 mm<sup>2</sup></li> </ul>		

<b>P0310R</b>	1/-/-/8	
19 02 031 008	E0310-1,5	
		
<ul style="list-style-type: none"> <li>▪ délka: 10 m</li> <li>▪ počet zásuvek: 3× 2P + PE</li> <li>▪ napětí/proud: 250 V~/16 A max.</li> <li>▪ max. zátěž: 3 680 W</li> <li>▪ typ izolace: PVC</li> <li>▪ vodič: H05VV-F3G 1,5 mm<sup>2</sup></li> </ul>		



<b>P1310R</b>	1/-/-/6	
19 02 131 008	E1310-1,5	
		
<ul style="list-style-type: none"> <li>▪ délka: 10 m</li> <li>▪ počet zásuvek: 3× 2P + PE</li> <li>▪ napětí/proud: 250 V~/16 A max.</li> <li>▪ max. zátěž: 3 680 W</li> <li>▪ typ izolace: PVC</li> <li>▪ vodič: H05VV-F3G 1,5 mm<sup>2</sup></li> </ul>		

**P0413R** 1/5/-/20  
19 02 040 303 E0413-1,5



- délka: 3 m
- počet zásuvek: 4× 2P + PE
- napětí/proud: 250 V~/16 A max.
- max. zátěž: 3 680 W
- typ izolace: PVC
- vodič: H05VV-F3G 1,5 mm<sup>2</sup>
- dětské clonky
- prodejní obal: 1 ks, závěs

**P1413R** 1/5/-/20  
19 02 140 301 E1413-1,5



- délka: 3 m
- počet zásuvek: 4× 2P + PE
- napětí/proud: 250 V~/16 A max.
- max. zátěž: 3 680 W
- typ izolace: PVC
- vodič: H05VV-F3G 1,5 mm<sup>2</sup>
- dětské clonky
- prodejní obal: 1 ks, závěs

**P0415R** 1/5/-/15  
19 02 040 505 E0415-1,5



- délka: 5 m
- počet zásuvek: 4× 2P + PE
- napětí/proud: 250 V~/16 A max.
- max. zátěž: 3 680 W
- typ izolace: PVC
- vodič: H05VV-F3G 1,5 mm<sup>2</sup>
- dětské clonky
- prodejní obal: 1 ks, závěs

**P1415R** 1/5/-/15  
19 02 140 502 E1415-1,5



- délka: 5 m
- počet zásuvek: 4× 2P + PE
- napětí/proud: 250 V~/16 A max.
- max. zátěž: 3 680 W
- typ izolace: PVC
- vodič: H05VV-F3G 1,5 mm<sup>2</sup>
- dětské clonky
- prodejní obal: 1 ks, závěs

**P0417R** 1/-/-/10  
19 02 040 701 E0417-1,5



- délka: 7 m
- počet zásuvek: 4× 2P + PE
- napětí/proud: 250 V~/16 A max.
- max. zátěž: 3 680 W
- typ izolace: PVC
- vodič: H05VV-F3G 1,5 mm<sup>2</sup>
- dětské clonky
- prodejní obal: 1 ks, závěs

**P1417R** 1/-/-/10  
19 02 140 701 E1417-1,5



- délka: 7 m
- počet zásuvek: 4× 2P + PE
- napětí/proud: 250 V~/16 A max.
- max. zátěž: 3 680 W
- typ izolace: PVC
- vodič: H05VV-F3G 1,5 mm<sup>2</sup>
- dětské clonky
- prodejní obal: 1 ks, závěs

**P0410R** 1/5/-/10  
19 02 041 002 E0410-1,5



- délka: 10 m
- počet zásuvek: 4× 2P + PE
- napětí/proud: 250 V~/16 A max.
- max. zátěž: 3 680 W
- typ izolace: PVC
- vodič: H05VV-F3G 1,5 mm<sup>2</sup>
- dětské clonky
- prodejní obal: 1 ks, závěs

**P1410R** 1/-/-/8  
19 02 141 001 E1410-1,5



- délka: 10 m
- počet zásuvek: 4× 2P + PE
- napětí/proud: 250 V~/16 A max.
- max. zátěž: 3 680 W
- typ izolace: PVC
- vodič: H05VV-F3G 1,5 mm<sup>2</sup>
- dětské clonky
- prodejní obal: 1 ks, závěs

**P0513R** 1/-/-/15  
19 02 050 308 E0513-1,5













- délka: 3 m
- počet zásuvek: 5× 2P + PE
- napětí/proud: 250 V~/16 A max.
- max. zátěž: 3 680 W
- typ izolace: PVC
- vodič: H05VV-F3G 1,5 mm<sup>2</sup>
- dětské clonky
- prodejní obal: 1 ks, závěs





**P1513R** 1/-/-/10  
19 02 150 308 E1513-1,5













- délka: 3 m
- počet zásuvek: 5× 2P + PE
- napětí/proud: 250 V~/16 A max.
- max. zátěž: 3 680 W
- typ izolace: PVC
- vodič: H05VV-F3G 1,5 mm<sup>2</sup>
- dětské clonky
- prodejní obal: 1 ks, závěs





<b>P0515R</b>	1/-/-/10	
19 02 050 508	E0515-1,5	
		
<ul style="list-style-type: none"> <li>▪ délka: 5 m</li> <li>▪ počet zásuvek: 5× 2P + PE</li> <li>▪ napětí/proud: 250 V~/16 A max.</li> <li>▪ max. zátěž: 3 680 W</li> <li>▪ typ izolace: PVC</li> <li>▪ vodič: H05VV-F3G 1,5 mm<sup>2</sup></li> </ul>	<ul style="list-style-type: none"> <li>▪ dětské clonky</li> <li>▪ prodejní obal: 1 ks, závěs</li> </ul>	





<b>P1515R</b>	1/-/-/10	
19 02 150 508	E1515-1,5	
		
<ul style="list-style-type: none"> <li>▪ délka: 5 m</li> <li>▪ počet zásuvek: 5× 2P + PE</li> <li>▪ napětí/proud: 250 V~/16 A max.</li> <li>▪ max. zátěž: 3 680 W</li> <li>▪ typ izolace: PVC</li> <li>▪ vodič: H05VV-F3G 1,5 mm<sup>2</sup></li> </ul>	<ul style="list-style-type: none"> <li>▪ dětské clonky</li> <li>▪ prodejní obal: 1 ks, závěs</li> </ul>	





<b>P0517R</b>	1/5/-/10	
19 02 050 701	E0517-1,5	
		
<ul style="list-style-type: none"> <li>▪ délka: 7 m</li> <li>▪ počet zásuvek: 5× 2P + PE</li> <li>▪ napětí/proud: 250 V~/16 A max.</li> <li>▪ max. zátěž: 3 680 W</li> <li>▪ typ izolace: PVC</li> <li>▪ vodič: H05VV-F3G 1,5 mm<sup>2</sup></li> </ul>	<ul style="list-style-type: none"> <li>▪ dětské clonky</li> <li>▪ prodejní obal: 1 ks, závěs</li> </ul>	





<b>P1517R</b>	1/-/-/10	
19 02 150 701	E1517-1,5	
		
<ul style="list-style-type: none"> <li>▪ délka: 7 m</li> <li>▪ počet zásuvek: 5× 2P + PE</li> <li>▪ napětí/proud: 250 V~/16 A max.</li> <li>▪ max. zátěž: 3 680 W</li> <li>▪ typ izolace: PVC</li> <li>▪ vodič: H05VV-F3G 1,5 mm<sup>2</sup></li> </ul>	<ul style="list-style-type: none"> <li>▪ dětské clonky</li> <li>▪ prodejní obal: 1 ks, závěs</li> </ul>	





<b>P0510R</b>	1/-/-/6	
19 02 051 008	E0510-1,5	
		
<ul style="list-style-type: none"> <li>▪ délka: 10 m</li> <li>▪ počet zásuvek: 5× 2P + PE</li> <li>▪ napětí/proud: 250 V~/16 A max.</li> <li>▪ max. zátěž: 3 680 W</li> <li>▪ typ izolace: PVC</li> <li>▪ vodič: H05VV-F3G 1,5 mm<sup>2</sup></li> </ul>	<ul style="list-style-type: none"> <li>▪ dětské clonky</li> <li>▪ prodejní obal: 1 ks, závěs</li> </ul>	

<b>P1510R</b>	1/-/-/6	
19 02 151 008	E1510-1,5	
		
<ul style="list-style-type: none"> <li>▪ délka: 10 m</li> <li>▪ počet zásuvek: 5× 2P + PE</li> <li>▪ napětí/proud: 250 V~/16 A max.</li> <li>▪ max. zátěž: 3 680 W</li> <li>▪ typ izolace: PVC</li> <li>▪ vodič: H05VV-F3G 1,5 mm<sup>2</sup></li> </ul>	<ul style="list-style-type: none"> <li>▪ dětské clonky</li> <li>▪ prodejní obal: 1 ks, závěs</li> </ul>	





<b>P0613R</b>	1/5/-/10	
19 02 060 301	E0613-1,5	
		
<ul style="list-style-type: none"> <li>▪ délka: 3 m</li> <li>▪ počet zásuvek: 6× 2P + PE</li> <li>▪ napětí/proud: 250 V~/16 A max.</li> <li>▪ max. zátěž: 3 680 W</li> <li>▪ typ izolace: PVC</li> <li>▪ vodič: H05VV-F3G 1,5 mm<sup>2</sup></li> </ul>	<ul style="list-style-type: none"> <li>▪ dětské clonky</li> <li>▪ prodejní obal: 1 ks, závěs</li> </ul>	

<b>P1613R</b>	1/-/-/10	
19 02 160 303	E1613-1,5	
		
<ul style="list-style-type: none"> <li>▪ délka: 3 m</li> <li>▪ počet zásuvek: 6× 2P + PE</li> <li>▪ napětí/proud: 250 V~/16 A max.</li> <li>▪ max. zátěž: 3 680 W</li> <li>▪ typ izolace: PVC</li> <li>▪ vodič: H05VV-F3G 1,5 mm<sup>2</sup></li> </ul>	<ul style="list-style-type: none"> <li>▪ dětské clonky</li> <li>▪ prodejní obal: 1 ks, závěs</li> </ul>	

<b>P0615R</b>	1/-/-/10	
19 02 060 501	E0615-1,5	
		
<ul style="list-style-type: none"> <li>▪ délka: 5 m</li> <li>▪ počet zásuvek: 6× 2P + PE</li> <li>▪ napětí/proud: 250 V~/16 A max.</li> <li>▪ max. zátěž: 3 680 W</li> <li>▪ typ izolace: PVC</li> <li>▪ vodič: H05VV-F3G 1,5 mm<sup>2</sup></li> </ul>	<ul style="list-style-type: none"> <li>▪ dětské clonky</li> <li>▪ prodejní obal: 1 ks, závěs</li> </ul>	

<b>P1615R</b>	1/-/-/10	
19 02 160 502	E1615-1,5	
		
<ul style="list-style-type: none"> <li>▪ délka: 5 m</li> <li>▪ počet zásuvek: 6× 2P + PE</li> <li>▪ napětí/proud: 250 V~/16 A max.</li> <li>▪ max. zátěž: 3 680 W</li> <li>▪ typ izolace: PVC</li> <li>▪ vodič: H05VV-F3G 1,5 mm<sup>2</sup></li> </ul>	<ul style="list-style-type: none"> <li>▪ dětské clonky</li> <li>▪ prodejní obal: 1 ks, závěs</li> </ul>	





**PC0313R** 1/5/-/20  
19 02 230 301 E0313-1,5

- délka: 3 m
- počet zásuvek: 3× 2P + PE
- napětí/proud: 250 V~/16 A max.
- max. zátěž: 3 680 W
- typ izolace: PVC
- vodič: H05VV-F3G 1,5 mm<sup>2</sup>

- dětské clonky
- prodejní obal: 1 ks, závěs





**PC1313R** 1/5/-/20  
19 02 330 301 E1313-1,5

- délka: 3 m
- počet zásuvek: 3× 2P + PE
- napětí/proud: 250 V~/16 A max.
- max. zátěž: 3 680 W
- typ izolace: PVC
- vodič: H05VV-F3G 1,5 mm<sup>2</sup>

- dětské clonky
- prodejní obal: 1 ks, závěs

**PC0315R** 1/5/-/15  
19 02 230 501 E0315-1,5







- délka: 5 m
- počet zásuvek: 3× 2P + PE
- napětí/proud: 250 V~/16 A max.
- max. zátěž: 3 680 W
- typ izolace: PVC
- vodič: H05VV-F3G 1,5 mm<sup>2</sup>

- dětské clonky
- prodejní obal: 1 ks, závěs

**PC1315R** 1/5/-/15  
19 02 330 501 E1315-1,5







- délka: 5 m
- počet zásuvek: 3× 2P + PE
- napětí/proud: 250 V~/16 A max.
- max. zátěž: 3 680 W
- typ izolace: PVC
- vodič: H05VV-F3G 1,5 mm<sup>2</sup>

- dětské clonky
- prodejní obal: 1 ks, závěs





**PC0413R** 1/5/-/20  
19 02 240 301 E0413-1,5

- délka: 3 m
- počet zásuvek: 4× 2P + PE
- napětí/proud: 250 V~/16 A max.
- max. zátěž: 3 680 W
- typ izolace: PVC
- vodič: H05VV-F3G 1,5 mm<sup>2</sup>

- dětské clonky
- prodejní obal: 1 ks, závěs



**PC1413R** 1/5/-/20  
19 02 340 302 E1413-1,5

- délka: 3 m
- počet zásuvek: 4× 2P + PE
- napětí/proud: 250 V~/16 A max.
- max. zátěž: 3 680 W
- typ izolace: PVC
- vodič: H05VV-F3G 1,5 mm<sup>2</sup>

- dětské clonky
- prodejní obal: 1 ks, závěs

**PC0415R** 1/5/-/15  
19 02 240 501 E0415-1,5

- délka: 5 m
- počet zásuvek: 4× 2P + PE
- napětí/proud: 250 V~/16 A max.
- max. zátěž: 3 680 W
- typ izolace: PVC
- vodič: H05VV-F3G 1,5 mm<sup>2</sup>

- dětské clonky
- prodejní obal: 1 ks, závěs

**PC1415R** 1/5/-/15  
19 02 340 502 E1415-1,5









- délka: 5 m
- počet zásuvek: 4× 2P + PE
- napětí/proud: 250 V~/16 A max.
- max. zátěž: 3 680 W
- typ izolace: PVC
- vodič: H05VV-F3G 1,5 mm<sup>2</sup>

- dětské clonky
- prodejní obal: 1 ks, závěs

**PC0513R** 1/5/-/10  
19 02 250 301 E0513-1,5







- délka: 3 m
- počet zásuvek: 5× 2P + PE
- napětí/proud: 250 V~/16 A max.
- max. zátěž: 3 680 W
- typ izolace: PVC
- vodič: H05VV-F3G 1,5 mm<sup>2</sup>

- dětské clonky
- prodejní obal: 1 ks, závěs

**PC1513R** 1/5/-/15  
19 02 350 301 E1513-1,5







- délka: 3 m
- počet zásuvek: 5× 2P + PE
- napětí/proud: 250 V~/16 A max.
- max. zátěž: 3 680 W
- typ izolace: PVC
- vodič: H05VV-F3G 1,5 mm<sup>2</sup>

- dětské clonky
- prodejní obal: 1 ks, závěs





**P1313RZ** 1/5/-/20  
19 02 830 300 E1313-1,5





- délka: 3 m
- počet zásuvek: 3× 2P + PE
- napětí/proud: 250 V~/16 A max.
- max. zátěž: 3 680 W
- typ izolace: PVC
- vodič: H05VV-F3G 1,5 mm<sup>2</sup>
- dětské clonky
- prodejní obal: 1 ks, závěs

**P1311** 1/5/-/20  
19 02 130 121 HE1311 (E1311, CE1311A, PS-370)



- délka: 1,2 m
- počet zásuvek: 3× 2P + PE
- napětí/proud: 250 V~/10 A max.
- max. zátěž: 2 300 W
- typ izolace: PVC
- vodič: H05VV-F3G 1 mm<sup>2</sup>
- dětské clonky
- prodejní obal: 1 ks, závěs

**P0311** 1/5/-/20  
19 02 030 150 HE0311 (E0311, CE0311)



- délka: 1,5 m
- počet zásuvek: 3× 2P + PE
- napětí/proud: 250 V~/10 A max.
- max. zátěž: 2 300 W
- typ izolace: PVC
- vodič: H05VV-F3G 1 mm<sup>2</sup>
- dětské clonky
- prodejní obal: 1 ks, závěs

**P13115** 1/5/-/20  
19 02 130 155 E13115



- délka: 1,5 m
- počet zásuvek: 3× 2P + PE
- napětí/proud: 250 V~/10 A max.
- max. zátěž: 2 300 W
- typ izolace: PVC
- vodič: H05VV-F3G 1,0 mm<sup>2</sup>
- dětské clonky
- prodejní obal: 1 ks, závěs

**P0312** 1/5/-/20  
19 02 030 200 HE0312 (E0312, CE0312)

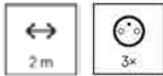

- délka: 2 m
- počet zásuvek: 3× 2P + PE
- napětí/proud: 250 V~/10 A max.
- max. zátěž: 2 300 W
- typ izolace: PVC
- vodič: H05VV-F3G 1 mm<sup>2</sup>
- dětské clonky
- prodejní obal: 1 ks, závěs

**P1312** 1/5/-/20  
19 02 130 200 HE1312 (E1312)



- délka: 2 m
- počet zásuvek: 3× 2P + PE
- napětí/proud: 250 V~/10 A max.
- max. zátěž: 2 300 W
- typ izolace: PVC
- vodič: H05VV-F3G 1 mm<sup>2</sup>
- dětské clonky
- prodejní obal: 1 ks, závěs

**P0412** 1/5/-/20  
19 02 040 200 HE0412 (E0412)



- délka: 2 m
- počet zásuvek: 4× 2P + PE
- napětí/proud: 250 V~/10 A max.
- max. zátěž: 2 300 W
- typ izolace: PVC
- vodič: H05VV-F3G 1 mm<sup>2</sup>
- dětské clonky
- prodejní obal: 1 ks, závěs

**P1412** 1/5/-/20  
19 02 140 200 HE1412 (E1412)



- délka: 2 m
- počet zásuvek: 4× 2P + PE
- napětí/proud: 250 V~/10 A max.
- max. zátěž: 2 300 W
- typ izolace: PVC
- vodič: H05VV-F3G 1 mm<sup>2</sup>
- dětské clonky
- prodejní obal: 1 ks, závěs

**P0512** 1/5/-/20  
19 02 050 200 HE0512 (E0512)



- délka: 2 m
- počet zásuvek: 5× 2P + PE
- napětí/proud: 250 V~/10 A max.
- max. zátěž: 2 300 W
- typ izolace: PVC
- vodič: H05VV-F3G 1 mm<sup>2</sup>
- dětské clonky
- prodejní obal: 1 ks, závěs

**P1512** 1/5/-/15  
19 02 150 200 HE1512 (E1512)

- délka: 2 m
- počet zásuvek: 5× 2P + PE
- napětí/proud: 250 V~/10 A max.
- max. zátěž: 2 300 W
- typ izolace: PVC
- vodič: H05VV-F3G 1 mm<sup>2</sup>
- dětské clonky
- prodejní obal: 1 ks, závěs



**P0612** 1/5/-/15  
19 02 060 200 HE0612 (E0612)

- délka: 2 m
- počet zásuvek: 6× 2P + PE
- napětí/proud: 250 V~/10 A max.
- max. zátěž: 2 300 W
- typ izolace: PVC
- vodič: H05VV-F3G 1 mm<sup>2</sup>

- dětské clonky
- prodejní obal: 1 ks, závěs



**P1612** 1/-/-/10  
19 02 160 200 HE1612 (E1612)

- délka: 2 m
- počet zásuvek: 6× 2P + PE
- napětí/proud: 250 V~/10 A max.
- max. zátěž: 2 300 W
- typ izolace: PVC
- vodič: H05VV-F3G 1 mm<sup>2</sup>

- dětské clonky
- prodejní obal: 1 ks, závěs



**P0411** 1/5/-/20  
19 02 040 150 HE0411 (E0411)

- délka: 1,5 m
- počet zásuvek: 4× 2P + PE
- napětí/proud: 250 V~/10 A max.
- max. zátěž: 2 300 W
- typ izolace: PVC
- vodič: H05VV-F3G 1 mm<sup>2</sup>

- dětské clonky
- prodejní obal: 1 ks, závěs



**P0511** 1/5/-/15  
19 02 050 150 HE0511 (E0511)

- délka: 1,5 m
- počet zásuvek: 5× 2P + PE
- napětí/proud: 250 V~/10 A max.
- max. zátěž: 2 300 W
- typ izolace: PVC
- vodič: H05VV-F3G 1 mm<sup>2</sup>

- dětské clonky
- prodejní obal: 1 ks, závěs

**PC0311** 1/5/-/20  
19 02 230 160 HE0311 (E0311, PS-370P/1.5)





- délka: 1,5 m
- počet zásuvek: 3× 2P + PE
- napětí/proud: 250 V~/10 A max.
- max. zátěž: 2 300 W
- typ izolace: PVC
- vodič: H05VV-F3G 1 mm<sup>2</sup>

- dětské clonky
- prodejní obal: 1 ks, závěs

**PC1311** 1/5/-/20  
19 02 330 150 E1311 (HE1311, PS-370WS)







- délka: 1,5 m
- počet zásuvek: 3× 2P + PE
- napětí/proud: 250 V~/10 A max.
- max. zátěž: 2 300 W
- typ izolace: PVC
- vodič: H05VV-F3G 1 mm<sup>2</sup>

- dětské clonky
- prodejní obal: 1 ks, závěs



**P1312RU** 1/-/5/10  
19 02 130 202 P1312RU

- délka: 2 m
- počet zásuvek: 3× 2P + PE
- napětí/proud: 250 V~/16 A max.
- max. zátěž: 3 680 W
- typ izolace: PVC
- vodič: H05VV-F3G 1,5 mm<sup>2</sup>

- dětské clonky
- prodejní obal: 1 ks, závěs



**P1513RU** 1/-/-/10  
19 02 150 301 P1513RU

- délka: 3 m
- počet zásuvek: 5× 2P + PE
- napětí/proud: 250 V~/16 A max.
- max. zátěž: 3 680 W
- typ izolace: PVC
- vodič: H05VV-F3G 1,5 mm<sup>2</sup>

- dětské clonky
- prodejní obal: 1 ks, závěs

**P04119U** 1/-/3/12  
19 02 040 190 P04119U





- délka: 1,9 m
- počet zásuvek: 4× 2P + PE
- napětí/proud: 250 V~/16 A max.
- max. zátěž: 3 680 W
- typ izolace: PVC
- vodič: H05VV-F3G 1,0 mm<sup>2</sup>

- dětské clonky
- prodejní obal: 1 ks, krabice

## 1fázové 10A s PVC izolací





- prodlužovací příčy s PVC izolací jsou ideální do domácnosti
- průřez vodiče: 1 mm<sup>2</sup>, s kulatými zásuvkami, s vypínačem i bez
- v bílé, černé i tmavě zelené barvě – splnou s interiérem
- různé délky, dětské clonky, max. zátěž: 2 300 W
- **veškeré prodlužovací příčy nabízíme také ve verzi SCHUKO**

**P0313** 1/5/-/20  
19 02 030 300 HE0313 (E0313)





- délka: 3 m
- počet zásuvek: 3× 2P + PE
- napětí/proud: 250 V~/10 A max.
- max. zátěž: 2 300 W
- typ izolace: PVC
- vodič: H05VV-F3G 1 mm<sup>2</sup>
- dětské clonky
- prodejní obal: 1 ks, závěs

**P1313** 1/5/-/20  
19 02 130 300 HE1313 (E1313)





- délka: 3 m
- počet zásuvek: 3× 2P + PE
- napětí/proud: 250 V~/10 A max.
- max. zátěž: 2 300 W
- typ izolace: PVC
- vodič: H05VV-F3G 1 mm<sup>2</sup>
- dětské clonky
- prodejní obal: 1 ks, závěs

**P0315** 1/5/-/15  
19 02 030 500 HE0315 (E0315)





- délka: 5 m
- počet zásuvek: 3× 2P + PE
- napětí/proud: 250 V~/10 A max.
- max. zátěž: 2 300 W
- typ izolace: PVC
- vodič: H05VV-F3G 1 mm<sup>2</sup>
- dětské clonky
- prodejní obal: 1 ks, závěs

**P1315** 1/5/-/15  
19 02 130 500 HE1315 (E1315)





- délka: 5 m
- počet zásuvek: 3× 2P + PE
- napětí/proud: 250 V~/10 A max.
- max. zátěž: 2 300 W
- typ izolace: PVC
- vodič: H05VV-F3G 1 mm<sup>2</sup>
- dětské clonky
- prodejní obal: 1 ks, závěs

**P0317** 1/-/-/12  
19 02 030 700 HE0317 (E0317, PS-370)





- délka: 7 m
- počet zásuvek: 3× 2P + PE
- napětí/proud: 250 V~/10 A max.
- max. zátěž: 2 300 W
- typ izolace: PVC
- vodič: H05VV-F3G 1 mm<sup>2</sup>
- dětské clonky
- prodejní obal: 1 ks, závěs

**P1317** 1/-/-/10  
19 02 130 700 HE1317 (E1317)





- délka: 7 m
- počet zásuvek: 3× 2P + PE
- napětí/proud: 250 V~/10 A max.
- max. zátěž: 2 300 W
- typ izolace: PVC
- vodič: H05VV-F3G 1 mm<sup>2</sup>
- dětské clonky
- prodejní obal: 1 ks, závěs

**P0310** 1/-/-/8  
19 02 031 000 HE0310 (E0310)



- délka: 10 m
- počet zásuvek: 3× 2P + PE
- napětí/proud: 250 V~/10 A max.
- max. zátěž: 2 300 W
- typ izolace: PVC
- vodič: H05VV-F3G 1 mm<sup>2</sup>
- dětské clonky
- prodejní obal: 1 ks, závěs

**P1310** 1/-/-/6  
19 02 131 000 HE1310 (E1310)



- délka: 10 m
- počet zásuvek: 3× 2P + PE
- napětí/proud: 250 V~/10 A max.
- max. zátěž: 2 300 W
- typ izolace: PVC
- vodič: H05VV-F3G 1 mm<sup>2</sup>
- dětské clonky
- prodejní obal: 1 ks, závěs

**P0413** 1/5/-/20  
19 02 040 300 HE0413 (E0413)



- délka: 3 m
- počet zásuvek: 4× 2P + PE
- napětí/proud: 250 V~/10 A max.
- max. zátěž: 2 300 W
- typ izolace: PVC
- vodič: H05VV-F3G 1 mm<sup>2</sup>
- dětské clonky
- prodejní obal: 1 ks, závěs

**P1413** 1/5/-/20  
19 02 140 300 HE1413 (E1413)



- délka: 3 m
- počet zásuvek: 4× 2P + PE
- napětí/proud: 250 V~/10 A max.
- max. zátěž: 2 300 W
- typ izolace: PVC
- vodič: H05VV-F3G 1 mm<sup>2</sup>
- dětské clonky
- prodejní obal: 1 ks, závěs

**P0415** 1/5/-/15  
19 02 040 500 HE0415 (E0415)



- délka: 5 m
- počet zásuvek: 4× 2P + PE
- napětí/proud: 250 V~/10 A max.
- max. zátěž: 2 300 W
- typ izolace: PVC
- vodič: H05VV-F3G 1 mm<sup>2</sup>
- dětské clonky
- prodejní obal: 1 ks, závěs

**P1415** 1/5/-/15  
19 02 140 500 HE1415 (E1415)



- délka: 5 m
- počet zásuvek: 4× 2P + PE
- napětí/proud: 250 V~/10 A max.
- max. zátěž: 2 300 W
- typ izolace: PVC
- vodič: H05VV-F3G 1 mm<sup>2</sup>
- dětské clonky
- prodejní obal: 1 ks, závěs

**P0417** 1/-/-/10  
19 02 040 700 HE0417 (E0417)



- délka: 7 m
- počet zásuvek: 4× 2P + PE
- napětí/proud: 250 V~/10 A max.
- max. zátěž: 2 300 W
- typ izolace: PVC
- vodič: H05VV-F3G 1 mm<sup>2</sup>
- dětské clonky
- prodejní obal: 1 ks, závěs

**P1417** 1/-/-/10  
19 02 140 700 HE1417 (E1417, PS-470WS)



- délka: 7 m
- počet zásuvek: 4× 2P + PE
- napětí/proud: 250 V~/10 A max.
- max. zátěž: 2 300 W
- typ izolace: PVC
- vodič: H05VV-F3G 1 mm<sup>2</sup>
- dětské clonky
- prodejní obal: 1 ks, závěs

**P0410** 1/5/-/10  
19 02 041 000 HE0410 (E0410)



- délka: 10 m
- počet zásuvek: 4× 2P + PE
- napětí/proud: 250 V~/10 A max.
- max. zátěž: 2 300 W
- typ izolace: PVC
- vodič: H05VV-F3G 1 mm<sup>2</sup>
- dětské clonky
- prodejní obal: 1 ks, závěs

**P1410** 1/-/-/8  
19 02 141 000 HE1410 (E1410)



- délka: 10 m
- počet zásuvek: 4× 2P + PE
- napětí/proud: 250 V~/10 A max.
- max. zátěž: 2 300 W
- typ izolace: PVC
- vodič: H05VV-F3G 1 mm<sup>2</sup>
- dětské clonky
- prodejní obal: 1 ks, závěs

**P0513** 1/5/-/10  
19 02 050 300 HE0513 (E0513)





- délka: 3 m
- počet zásuvek: 5× 2P + PE
- napětí/proud: 250 V~/10 A max.
- max. zátěž: 2 300 W
- typ izolace: PVC
- vodič: H05VV-F3G 1 mm<sup>2</sup>
- dětské clonky
- prodejní obal: 1 ks, závěs

**P1513** 1/5/-/15  
19 02 150 300 HE1513 (E1513)





- délka: 3 m
- počet zásuvek: 5× 2P + PE
- napětí/proud: 250 V~/10 A max.
- max. zátěž: 2 300 W
- typ izolace: PVC
- vodič: H05VV-F3G 1 mm<sup>2</sup>
- dětské clonky
- prodejní obal: 1 ks, závěs

**P0515** 1/5/-/15  
19 02 050 500 HE0515 (E0515)





- délka: 5 m
- počet zásuvek: 5× 2P + PE
- napětí/proud: 250 V~/10 A max.
- max. zátěž: 2 300 W
- typ izolace: PVC
- vodič: H05VV-F3G 1 mm<sup>2</sup>
- dětské clonky
- prodejní obal: 1 ks, závěs

**P1515** 1/5/-/15  
19 02 150 500 HE1515 (E1515)





- délka: 5 m
- počet zásuvek: 5× 2P + PE
- napětí/proud: 250 V~/10 A max.
- max. zátěž: 2 300 W
- typ izolace: PVC
- vodič: H05VV-F3G 1 mm<sup>2</sup>
- dětské clonky
- prodejní obal: 1 ks, závěs

**P0517** 1/5/-/10  
19 02 050 700 HE0517 (E0517)





- délka: 7 m
- počet zásuvek: 5× 2P + PE
- napětí/proud: 250 V~/10 A max.
- max. zátěž: 2 300 W
- typ izolace: PVC
- vodič: H05VV-F3G 1 mm<sup>2</sup>
- dětské clonky
- prodejní obal: 1 ks, závěs

**P1517** 1/-/-/10  
19 02 150 700 HE1517 (E1517)





- délka: 7 m
- počet zásuvek: 5× 2P + PE
- napětí/proud: 250 V~/10 A max.
- max. zátěž: 2 300 W
- typ izolace: PVC
- vodič: H05VV-F3G 1 mm<sup>2</sup>
- dětské clonky
- prodejní obal: 1 ks, závěs

**P0510** 1/-/-/6  
19 02 051 000 HE0510 (E0510)





- délka: 10 m
- počet zásuvek: 5× 2P + PE
- napětí/proud: 250 V~/10 A max.
- max. zátěž: 2 300 W
- typ izolace: PVC
- vodič: H05VV-F3G 1 mm<sup>2</sup>
- dětské clonky
- prodejní obal: 1 ks, závěs

**P1510** 1/-/-/6  
19 02 151 000 HE1510 (E1510)





- délka: 10 m
- počet zásuvek: 5× 2P + PE
- napětí/proud: 250 V~/10 A max.
- max. zátěž: 2 300 W
- typ izolace: PVC
- vodič: H05VV-F3G 1 mm<sup>2</sup>
- dětské clonky
- prodejní obal: 1 ks, závěs

**P0613** 1/5/-/10  
19 02 060 300 HE0613 (E0613)





- délka: 3 m
- počet zásuvek: 6× 2P + PE
- napětí/proud: 250 V~/10 A max.
- max. zátěž: 2 300 W
- typ izolace: PVC
- vodič: H05VV-F3G 1 mm<sup>2</sup>
- dětské clonky
- prodejní obal: 1 ks, závěs

**P1613** 1/-/-/10  
19 02 160 300 HE1613 (E1613)





- délka: 3 m
- počet zásuvek: 6× 2P + PE
- napětí/proud: 250 V~/10 A max.
- max. zátěž: 2 300 W
- typ izolace: PVC
- vodič: H05VV-F3G 1 mm<sup>2</sup>
- dětské clonky
- prodejní obal: 1 ks, závěs

**P0615** 1/-/-/10  
19 02 060 500 HE0615 (E0615)





- délka: 5 m
- počet zásuvek: 6× 2P + PE
- napětí/proud: 250 V~/10 A max.
- max. zátěž: 2 300 W
- typ izolace: PVC
- vodič: H05VV-F3G 1 mm<sup>2</sup>
- dětské clonky
- prodejní obal: 1 ks, závěs

**P1615** 1/-/-/10  
19 02 160 500 HE1615 (E1615)





- délka: 5 m
- počet zásuvek: 6× 2P + PE
- napětí/proud: 250 V~/10 A max.
- max. zátěž: 2 300 W
- typ izolace: PVC
- vodič: H05VV-F3G 1 mm<sup>2</sup>
- dětské clonky
- prodejní obal: 1 ks, závěs

**PC0313** 1/5/-/20  
19 02 230 300 HE0313 (E0313)





- délka: 3 m
- počet zásuvek: 3× 2P + PE
- napětí/proud: 250 V~/10 A max.
- max. zátěž: 2 300 W
- typ izolace: PVC
- vodič: H05VV-F3G 1 mm<sup>2</sup>
- dětské clonky
- prodejní obal: 1 ks, závěs

**PC1313** 1/5/-/20  
19 02 330 300 HE1313 (E1313)

- délka: 3 m
- počet zásuvek: 3× 2P + PE
- napětí/proud: 250 V~/10 A max.
- max. zátěž: 2 300 W
- typ izolace: PVC
- vodič: H05VV-F3G 1 mm<sup>2</sup>
- dětské clonky
- prodejní obal: 1 ks, závěs

**PC0315** 1/5/-/15  
19 02 230 500 HE0315 (E0315, PS-370)

- délka: 5 m
- počet zásuvek: 3× 2P + PE
- napětí/proud: 250 V~/10 A max.
- max. zátěž: 2 300 W
- typ izolace: PVC
- vodič: H05VV-F3G 1 mm<sup>2</sup>
- dětské clonky
- prodejní obal: 1 ks, závěs





**PC1315** 1/5/-/15  
19 02 330 500 HE1315 (E1315, PS-370)





- délka: 5 m
- počet zásuvek: 3× 2P + PE
- napětí/proud: 250 V~/10 A max.
- max. zátěž: 2 300 W
- typ izolace: PVC
- vodič: H05VV-F3G 1 mm<sup>2</sup>
- dětské clonky
- prodejní obal: 1 ks, závěs

**PC0413** 1/5/-/20  
19 02 240 300 HE0413 (E0413, PS-470P)

- délka: 3 m
- počet zásuvek: 4× 2P + PE
- napětí/proud: 250 V~/10 A max.
- max. zátěž: 2 300 W
- typ izolace: PVC
- vodič: H05VV-F3G 1 mm<sup>2</sup>
- dětské clonky
- prodejní obal: 1 ks, závěs

**PC1413** 1/5/-/20  
19 02 340 300 E1413 (HE1413)





- délka: 3 m
- počet zásuvek: 4× 2P + PE
- napětí/proud: 250 V~/10 A max.
- max. zátěž: 2 300 W
- typ izolace: PVC
- vodič: H05VV-F3G 1 mm<sup>2</sup>
- dětské clonky
- prodejní obal: 1 ks, závěs

**PC0415** 1/5/-/15  
19 02 240 500 HE0415 (PS-470P)





- délka: 5 m
- počet zásuvek: 4× 2P + PE
- napětí/proud: 250 V~/10 A max.
- max. zátěž: 2 300 W
- typ izolace: PVC
- vodič: H05VV-F3G 1 mm<sup>2</sup>
- dětské clonky
- prodejní obal: 1 ks, závěs





**PC1415** 1/5/-/15  
19 02 340 500 HE1415 (E1415, PS-470)





- délka: 5 m
- počet zásuvek: 4× 2P + PE
- napětí/proud: 250 V~/10 A max.
- max. zátěž: 2 300 W
- typ izolace: PVC
- vodič: H05VV-F3G 1 mm<sup>2</sup>
- dětské clonky
- prodejní obal: 1 ks, závěs

**PC0513** 1/5/-/10  
19 02 250 300 HE0513 (E0513)

- délka: 3 m
- počet zásuvek: 5× 2P + PE
- napětí/proud: 250 V~/10 A max.
- max. zátěž: 2 300 W
- typ izolace: PVC
- vodič: H05VV-F3G 1 mm<sup>2</sup>
- dětské clonky
- prodejní obal: 1 ks, závěs

**PC1513** 1/5/-/15  
19 02 350 300 HE1513 (E1513)





- délka: 3 m
- počet zásuvek: 5× 2P + PE
- napětí/proud: 250 V~/10 A max.
- max. zátěž: 2 300 W
- typ izolace: PVC
- vodič: H05VV-F3G 1 mm<sup>2</sup>
- dětské clonky
- prodejní obal: 1 ks, závěs

**P1313Z**

1/5/-/20

19 12 330 300

HE1313 (E1313)



8 595025 378521



- délka: 3 m
- počet zásuvek: 3× 2P + PE
- napětí/proud: 250 V~/10 A max.
- max. zátěž: 2 300 W
- typ izolace: PVC
- vodič: H05VV-F3G 1 mm<sup>2</sup>
- dětské clonky
- prodejní obal: 1 ks, závěs

## Prodlužovací přívody, spojky, samostatné zásuvky

### Spojky FRENCH

#### 1fázové 16A s gumovou/neoprenovou izolací

- prodlužovací kabel s 1 zásuvkou, neoprenová i gumová izolace
- venkovní použití umožňuje krytí IP44
- průřez vodiče: 1,5 nebo 2,5 mm<sup>2</sup>, max. zátěž: 3 680 W
- délka: 5–30 m, černá barva
- kulatá zásuvka s krytkou, dětské clonky
- **veškeré spojky (zásuvky i vidlice) nabízíme také ve verzi SCHUKO**

**P01710R**

1/-/-/6

19 01 011 003

E-004



8 592920 069998



- délka: 10 m
- průřez vodiče: 2,5 mm<sup>2</sup>
- napětí: 230 V~
- proud: 16 A
- krytí: IP44
- počet zásuvek: 1
- tepelná pojistka: ne
- vodič: H07RN-F3G
- zatížení rozvinutého: 16 A max./3 680 W
- dětské clonky
- další funkce: ne
- prodejní obal: 1 ks, fólie

**P01725R**

1/-/-/4

19 01 012 504

E-004



8 592920 070017



- délka: 25 m
- průřez vodiče: 2,5 mm<sup>2</sup>
- napětí: 230 V~
- proud: 16 A
- krytí: IP44
- počet zásuvek: 1
- tepelná pojistka: ne
- vodič: H07RN-F3G
- zatížení rozvinutého: 16 A max./3 680 W
- dětské clonky
- další funkce: ne
- prodejní obal: 1 ks, fólie

**P01705**

1/-/-/20

19 02 010 500

E-004



8 592920 069974



- délka: 5 m
- průřez vodiče: 1,5 mm<sup>2</sup>
- napětí: 230 V~
- proud: 16 A
- krytí: IP44
- počet zásuvek: 1
- tepelná pojistka: ne
- vodič: H07RN-F3G
- zatížení rozvinutého: 16 A max./3 680 W
- dětské clonky
- další funkce: ne
- prodejní obal: 1 ks, fólie

**P01710**

1/-/-/6

19 01 211 000

E-004





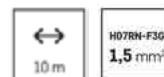

8 592920 011027







- délka: 10 m
- průřez vodiče: 1,5 mm<sup>2</sup>
- napětí: 230 V~
- proud: 16 A
- krytí: IP44
- počet zásuvek: 1
- tepelná pojistka: ne
- vodič: H07RN-F3G
- zatížení rozvinutého: 16 A max./3 680 W
- dětské clonky: ne
- další funkce: ne
- prodejní obal: 1 ks, sáček

**P01720** 1/-/-/4  
19 01 212 000 E-004

- délka: 20 m
- průřez vodiče: 1,5 mm<sup>2</sup>
- napětí: 230 V~
- proud: 16 A
- krytí: IP44
- počet zásuvek: 1
- tepelná pojistka: ne
- vodič: H07RN-F3G
- zatížení rozvinutého: 16 A max./3 680 W
- dětské clonky: ne
- další funkce: ne
- prodejní obal: 1 ks, sáček

**P01730** 1/-/-/2  
19 01 213 000 E-004

- délka: 30 m
- průřez vodiče: 1,5 mm<sup>2</sup>
- napětí: 230 V~
- proud: 16 A
- krytí: IP44
- počet zásuvek: 1
- tepelná pojistka: ne
- vodič: H07RN-F3G
- zatížení rozvinutého: 16 A max./3 680 W
- dětské clonky: ne
- další funkce: ne
- prodejní obal: 1 ks, sáček

**P0601** 1/-/-/6  
19 01 021 001 E-009 (E-005)





- délka: 10 m
- průřez vodiče: 1,5 mm<sup>2</sup>
- napětí: 230 V~
- proud: 16 A
- krytí: IP44
- počet zásuvek: 2
- tepelná pojistka: ne
- vodič: H05RR-F3G
- zatížení rozvinutého: 16 A max./3 680 W
- dětské clonky: ne
- další funkce: ne
- prodejní obal: 1 ks, sáček





**P0602** 1/-/-/4  
19 01 021 500 E-009 (E-005)





- délka: 15 m
- průřez vodiče: 1,5 mm<sup>2</sup>
- napětí: 230 V~
- proud: 16 A
- krytí: IP44
- počet zásuvek: 2
- tepelná pojistka: ne
- vodič: H05RR-F3G
- zatížení rozvinutého: 16 A max./3 680 W
- dětské clonky: ne
- další funkce: ne
- prodejní obal: 1 ks, sáček

**P0603** 1/-/-/3  
19 01 022 001 E-009 (E-005)

- délka: 20 m
- průřez vodiče: 1,5 mm<sup>2</sup>
- napětí: 230 V~
- proud: 16 A
- krytí: IP44
- počet zásuvek: 2
- tepelná pojistka: ne
- vodič: H05RR-F3G
- zatížení rozvinutého: 16 A max./3 680 W
- dětské clonky: ne
- další funkce: ne
- prodejní obal: 1 ks, sáček

**P0604** 1/-/-/2  
19 01 022 500 E-009 (E-005)









- délka: 25 m
- průřez vodiče: 1,5 mm<sup>2</sup>
- napětí: 230 V~
- proud: 16 A
- krytí: IP44
- počet zásuvek: 2
- tepelná pojistka: ne
- vodič: H05RR-F3G
- zatížení rozvinutého: 16 A max./3 680 W
- dětské clonky: ne
- další funkce: ne
- prodejní obal: 1 ks, sáček

## 1fázové 16A s PVC izolací





- prodlužovací kabel s jednou zásuvkou o délce 1,5–40 m
- průřez vodiče: 1 a 1,5 mm<sup>2</sup>, max. zátěž: 3 680 W
- PVC izolace – ideální do garáže nebo dílny
- oranžová reflexní barva – bude pořád na očích, nezakopnete o něj
- kulatá zásuvka, dětské clonky
- veškeré spojky (zásuvky i vidlice) nabízíme také ve verzi **SCHUKO**

**P0113R** 1/5/-/20  
19 01 010 302 P0113R

- délka: 3 m
- počet zásuvek: 1× 2P + PE
- napětí/proud: 250 V~/16 A max.
- max. zátěž: 3 680 W
- typ izolace: PVC
- vodič: H05VV-F3G 1,5 mm<sup>2</sup>
- dětské clonky
- prodejní obal: 1 ks, závěs





**P0115R** 1/-/-/20  
19 01 010 504 P0115R

- délka: 5 m
- počet zásuvek: 1× 2P + PE
- napětí/proud: 250 V~/16 A max.
- max. zátěž: 3 680 W
- typ izolace: PVC
- vodič: H05VV-F3G 1,5 mm<sup>2</sup>
- dětské clonky
- prodejní obal: 1 ks, závěs







**P0117R** 1/-/-/20  
19 01 010 701 P0117R





- délka: 7 m
- počet zásuvek: 1× 2P + PE
- napětí/proud: 250 V~/16 A max.
- max. zátěž: 3 680 W
- typ izolace: PVC
- vodič: H05VV-F3G 1,5 mm<sup>2</sup>
- dětské clonky
- prodejní obal: 1 ks, závěs

**P0110R** 1/-/-/10  
19 01 011 004 P0110R





- délka: 10 m
- počet zásuvek: 1× 2P + PE
- napětí/proud: 250 V~/16 A max.
- max. zátěž: 3 680 W
- typ izolace: PVC
- vodič: H05VV-F3G 1,5 mm<sup>2</sup>
- dětské clonky
- prodejní obal: 1 ks, závěs

**P0111** 1/5/-/35  
19 01 010 150 P0111 (NFL-001, E0111)

- délka: 1,5 m
- počet zásuvek: 1× 2P + PE
- napětí/proud: 250 V~/16 A max.
- max. zátěž: 3 680 W
- typ izolace: PVC
- vodič: H05VV-F3G 1 mm<sup>2</sup>
- dětské clonky
- prodejní obal: 1 ks, závěs

**P0112** 1/5/-/30  
19 01 010 200 P0112 (NFL-001, E0112)

- délka: 2 m
- počet zásuvek: 1× 2P + PE
- napětí/proud: 250 V~/16 A max.
- max. zátěž: 3 680 W
- typ izolace: PVC
- vodič: H05VV-F3G 1 mm<sup>2</sup>
- dětské clonky
- prodejní obal: 1 ks, závěs

**P0115RZ** 1/-/-/20  
19 01 010 505 P0115RZ





- délka: 5 m
- počet zásuvek: 1× 2P + PE
- napětí/proud: 250 V~/16 A max.
- max. zátěž: 3 680 W
- typ izolace: PVC
- vodič: H05VV-F3G 1,5 mm<sup>2</sup>
- dětské clonky
- prodejní obal: 1 ks, závěs

**P01120** 1/-/-/4  
19 01 012 000 P01120 (NFL-001.DG-YFB01.KF)





- délka: 20 m
- průřez vodiče: 1,5 mm<sup>2</sup>
- napětí: 230 V~
- proud: 16 A
- krytí: IP20
- počet zásuvek: 1
- tepelná pojistka: ne
- vodič: H05VV-F3G
- zatížení rozvinutého: 16 A max./3 680 W
- dětské clonky
- další funkce: ne
- prodejní obal: 1 ks, sáček

**P01125** 1/-/2/4  
19 01 012 500 P01125 (NFL-001, DG-YFB01)





- délka: 25 m
- průřez vodiče: 1,5 mm<sup>2</sup>
- napětí: 230 V~
- proud: 16 A
- krytí: IP20
- počet zásuvek: 1
- tepelná pojistka: ne
- vodič: H05VV-F3G
- zatížení rozvinutého: 16 A max./3 680 W
- dětské clonky
- další funkce: ne
- prodejní obal: 1 ks, sáček

**P01130** 1/-/-/4  
19 01 013 000 P01130 (NFL-001, DG-YFB01)





- délka: 30 m
- průřez vodiče: 1,5 mm<sup>2</sup>
- napětí: 230 V~
- proud: 16 A
- krytí: IP20
- počet zásuvek: 1
- tepelná pojistka: ne
- vodič: H05VV-F3G
- zatížení rozvinutého: 16 A max./3 680 W
- dětské clonky
- další funkce: ne
- prodejní obal: 1 ks, sáček

**P01140** 1/-/-/2  
19 01 014 000 P01140 (NFL-001, DG-YFB01)







- délka: 40 m
- průřez vodiče: 1,5 mm<sup>2</sup>
- napětí: 230 V~
- proud: 16 A
- krytí: IP20
- počet zásuvek: 1
- tepelná pojistka: ne
- vodič: H05VV-F3G
- zatížení rozvinutého: 16 A max./3 680 W
- dětské clonky
- další funkce: ne
- prodejní obal: 1 ks, sáček

## 1fázové 10A s PVC izolací



- prodlužovací kabel s jednou zásuvkou
- délka: 1,5–10 m, PVC izolace – ideální do interiéru
- průřez vodiče: 1 mm<sup>2</sup>, kulatá zásuvka, dětské clonky
- v bílé/tmavozelené barvě (5 m) – splyne s vánočním stromkem
- **veškeré spojky (zásuvky i vidlice) nabízíme také ve verzi SCHUKO**

**P0113** 1/5/-/25

19 01 010 300 P0113 (NFL-001, E0113)



8 595025 302120



- délka: 3 m
- počet zásuvek: 1× 2P + PE
- napětí/proud: 250 V~/10 A max.
- max. zátěž: 2 300 W
- typ izolace: PVC
- vodič: H05VV-F3G 1 mm<sup>2</sup>
- dětské clonky
- prodejní obal: 1 ks, závěs

**P0115** 1/5/-/20

19 01 010 500 P0115 (NFL-001, E0115)



8 595025 302137



- délka: 5 m
- počet zásuvek: 1× 2P + PE
- napětí/proud: 250 V~/10 A max.
- max. zátěž: 2 300 W
- typ izolace: PVC
- vodič: H05VV-F3G 1 mm<sup>2</sup>
- dětské clonky
- prodejní obal: 1 ks, závěs

**P0117** 1/5/-/15

19 01 010 700 P0117 (NFL-001, E0117)



8 595025 302144



- délka: 7 m
- počet zásuvek: 1× 2P + PE
- napětí/proud: 250 V~/10 A max.
- max. zátěž: 2 300 W
- typ izolace: PVC
- vodič: H05VV-F3G 1 mm<sup>2</sup>
- dětské clonky
- prodejní obal: 1 ks, závěs

**P0110** 1/5/-/10

19 01 011 000 P0110 (NFL-001, E0110)



8 595025 302151

- délka: 10 m
- počet zásuvek: 1× 2P + PE
- napětí/proud: 250 V~/10 A max.
- max. zátěž: 2 300 W
- typ izolace: PVC
- vodič: H05VV-F3G 1 mm<sup>2</sup>
- dětské clonky
- prodejní obal: 1 ks, závěs

**P0115Z** 1/5/-/20

19 12 310 500 NFL-001 (HE0115, E0115)



8 595025 378491





- délka: 5 m
- počet zásuvek: 1× 2P + PE
- napětí/proud: 250 V~/10 A max.
- max. zátěž: 2 300 W
- typ izolace: PVC
- vodič: H05VV-F3G 1 mm<sup>2</sup>
- dětské clonky
- prodejní obal: 1 ks, závěs

## Dvoužilové pohyblivé přívody

- prodlužovací kabel s jednou zásuvkou o délce 10–30 m
- PVC izolace – ideální do garáže nebo dílny
- max. zátěž: 2 300 W, vhodné jen pro spotřebiče třídy 2
- průřez vodiče: 1 mm<sup>2</sup>, kulatá zásuvka, dětské clonky
- oranžová reflexní barva – bude pořád na očích, nezakopnete o něj

**P01310** 1/-/10/20  
19 01 011 001 DG-YH01/04GZ



8 595025 363916





- délka: 10 m
- průřez vodiče: 1,0 mm<sup>2</sup>
- napětí: 230 V~
- proud: 10 A
- krytí: IP20
- počet zásuvek: 1
- tepelná pojistka: ne
- vodič: H05VV-F2
- zatížení rozvinutého: 10 A max./2 300 W
- dětské clonky: ne
- další funkce: ne
- prodejní obal: 1 ks, sáček

**P01315** 1/-/5/15  
19 01 011 501 DG-YH01/04GZ



8 595025 363923





- délka: 15 m
- průřez vodiče: 1,0 mm<sup>2</sup>
- napětí: 230 V~
- proud: 10 A
- krytí: IP20
- počet zásuvek: 1
- tepelná pojistka: ne
- vodič: H05VV-F2
- zatížení rozvinutého: 10 A max./2 300 W
- dětské clonky: ne
- další funkce: ne
- prodejní obal: 1 ks, sáček

**P01320** 1/-/-/8  
19 01 012 001 KF-CH2+H05VVF  
2X1MM2: (DG-YH



8 595025 319432





- délka: 20 m
- průřez vodiče: 1,0 mm<sup>2</sup>
- napětí: 230 V~
- proud: 10 A
- krytí: IP20
- počet zásuvek: 1
- tepelná pojistka: ne
- vodič: H05VV-F2
- zatížení rozvinutého: 10 A max./2 300 W
- dětské clonky: ne
- další funkce: ne
- prodejní obal: 1 ks, fólie

**P01330** 1/-/-/4  
19 01 013 001 DG-YH01/04GZ



8 595025 363947







- délka: 30 m
- průřez vodiče: 1,0 mm<sup>2</sup>
- napětí: 230 V~
- proud: 10 A
- krytí: IP20
- počet zásuvek: 1
- tepelná pojistka: ne
- vodič: H05VV-F2
- zatížení rozvinutého: 10 A max./2 300 W
- dětské clonky: ne
- další funkce: ne
- prodejní obal: 1 ks, sáček

**P01303** 1/-/10/30  
19 02 010 300 P01303



8 592920 064504







- délka: 3 m
- počet zásuvek: 1× 2P 2,5 A
- napětí/proud: 250 V~/2,5 A max.
- max. zátěž: 575 W
- typ izolace: PVC
- vodič: H03VVH2-F 2x 0,75 mm<sup>2</sup>
- dětské clonky: ne
- prodejní obal: 1 ks, závěs





# Prodlužovací přívody, spojky, samostatné zásuvky

## Samostatné zásuvky FRENCH



- rozebíratelné vícenásobné zásuvky
- max. proudové zatížení: 16 A, krytí IP20
- plastové, bílé
- obsahují dětské clonky
- **veškeré zásuvky nabízíme také ve verzi SCHUKO**





<b>P0300N</b>	1/5/50/100	
19 03 030 001	P0300N	
		
8 592920 076941		
<ul style="list-style-type: none"> <li>▪ produkt: zásuvkové pole</li> <li>▪ napětí/proud: 250 V~/16 A max.</li> <li>▪ max. zátěž: 3 680 W</li> <li>▪ dětské clonky</li> <li>▪ krytí: IP20</li> <li>▪ materiál: plast</li> </ul>	▪ prodejní obal: 1 ks, závěs	



<b>P0300T</b>	1/-/10/40	
19 03 030 002	P0300T	
	 	
8 592920 113288		
<ul style="list-style-type: none"> <li>▪ produkt: zásuvkové pole – připojení pom</li> <li>▪ napětí/proud: 250 V~/16 A max.</li> <li>▪ dětské clonky</li> <li>▪ krytí: IP20</li> <li>▪ materiál: plast</li> <li>▪ prodejní obal: 1 ks, závěs</li> </ul>		

<b>P1300N</b>	1/5/-/40	
19 03 130 001	P1300N	
	 	
8 592920 076934		
<ul style="list-style-type: none"> <li>▪ produkt: zásuvkové pole</li> <li>▪ napětí/proud: 250 V~/16 A max.</li> <li>▪ max. zátěž: 3 680 W</li> <li>▪ dětské clonky</li> <li>▪ krytí: IP20</li> <li>▪ materiál: plast</li> </ul>	▪ prodejní obal: 1 ks, závěs	





<b>P1300T</b>	1/-/10/40	
19 03 130 002	P1300T	
	 	
8 592920 113318		
<ul style="list-style-type: none"> <li>▪ produkt: zásuvkové pole – připojení pom</li> <li>▪ napětí/proud: 250 V~/16 A max.</li> <li>▪ dětské clonky</li> <li>▪ krytí: IP20</li> <li>▪ materiál: plast</li> <li>▪ prodejní obal: 1 ks, závěs</li> </ul>		

<b>P0400N</b>	1/5/-/40	
19 03 040 002	P0400N	
		
8 592920 076958		
<ul style="list-style-type: none"> <li>▪ produkt: zásuvkové pole</li> <li>▪ napětí/proud: 250 V~/16 A max.</li> <li>▪ max. zátěž: 3 680 W</li> <li>▪ dětské clonky</li> <li>▪ krytí: IP20</li> <li>▪ materiál: plast</li> </ul>	▪ prodejní obal: 1 ks, závěs	



<b>P1400N</b>	1/5/-/70	
19 03 140 001	P1400N	
	 	
8 592920 076927		
<ul style="list-style-type: none"> <li>▪ produkt: zásuvkové pole</li> <li>▪ napětí/proud: 250 V~/16 A max.</li> <li>▪ max. zátěž: 3 680 W</li> <li>▪ dětské clonky</li> <li>▪ krytí: IP20</li> <li>▪ materiál: plast</li> </ul>	▪ prodejní obal: 1 ks, závěs	





<b>P0500N</b>	1/5/-/70	
19 03 050 001	P0500N	
		
<ul style="list-style-type: none"> <li>▪ produkt: zásuvkové pole</li> <li>▪ napětí/proud: 250 V~/16 A max.</li> <li>▪ max. zátěž: 3 680 W</li> <li>▪ dětské clonky</li> <li>▪ krytí: IP20</li> <li>▪ materiál: plast</li> </ul>		
<ul style="list-style-type: none"> <li>▪ prodejní obal: 1 ks, závěs</li> </ul>		

<b>P0500T</b>	1/-/10/40	
19 03 050 002	P0500T	
	 	
<ul style="list-style-type: none"> <li>▪ produkt: zásuvkové pole – připojení pom</li> <li>▪ napětí/proud: 250 V~/16 A max.</li> <li>▪ dětské clonky</li> <li>▪ krytí: IP20</li> <li>▪ materiál: plast</li> <li>▪ prodejní obal: 1 ks, závěs</li> </ul>		

<b>P1500N</b>	1/5/25/50	
19 03 150 001	P1500N	
	 	
<ul style="list-style-type: none"> <li>▪ produkt: zásuvkové pole</li> <li>▪ napětí/proud: 250 V~/16 A max.</li> <li>▪ max. zátěž: 3 680 W</li> <li>▪ dětské clonky</li> <li>▪ krytí: IP20</li> <li>▪ materiál: plast</li> </ul>		
<ul style="list-style-type: none"> <li>▪ prodejní obal: 1 ks, závěs</li> </ul>		

<b>P1500T</b>	1/-/-/25	
19 03 150 002	P1500T	
	 	
<ul style="list-style-type: none"> <li>▪ produkt: zásuvkové pole – připojení pom</li> <li>▪ napětí/proud: 250 V~/16 A max.</li> <li>▪ dětské clonky</li> <li>▪ krytí: IP20</li> <li>▪ materiál: plast</li> <li>▪ prodejní obal: 1 ks, závěs</li> </ul>		

<b>P0600N</b>	1/5/25/50	
19 03 060 001	P0600N	
		
<ul style="list-style-type: none"> <li>▪ produkt: zásuvkové pole</li> <li>▪ napětí/proud: 250 V~/16 A max.</li> <li>▪ max. zátěž: 3 680 W</li> <li>▪ dětské clonky</li> <li>▪ krytí: IP20</li> <li>▪ materiál: plast</li> </ul>		
<ul style="list-style-type: none"> <li>▪ prodejní obal: 1 ks, závěs</li> </ul>		

<b>P1600N</b>	1/5/25/50	
19 03 160 001	P1600N	
	 	
<ul style="list-style-type: none"> <li>▪ produkt: zásuvkové pole</li> <li>▪ napětí/proud: 250 V~/16 A max.</li> <li>▪ max. zátěž: 3 680 W</li> <li>▪ dětské clonky</li> <li>▪ krytí: IP20</li> <li>▪ materiál: plast</li> </ul>		
<ul style="list-style-type: none"> <li>▪ prodejní obal: 1 ks, závěs</li> </ul>		

## Přepětové ochrany

### Přepětové ochrany EMOS FRENCH

- prodlužovací kabel s přepětovou ochranou
- ochrání TV, satelit nebo notebook před přepětím elektrické sítě
- přepětové ochrany EMOS mají 1–8 zásuvek a přívod 1,5–5 m
- max. zátěž: 2 300–3 680 W
- v černém/bílém provedení, podsvícený vypínač a dětské clonky

- jmenovité napětí: 230 V~, 50 Hz
- max. zátěž: 3 680 W
- vodič: H05VV-F3G 1,5 mm<sup>2</sup>
- absorpce energie: 900 J
- ochranná úroveň Up: 1,7 kV (L/N-PE, L-N)
- zkušební vlna U0c: 6 kV
- doba odezvy: <1 ns
- indikátor zapojení
- indikátor přepětí

- rozměr: 342 × 66 × 50 mm
- prodejní obal: 1 ks, krabice



**P54012**

1/-/-/6

19 09 040 200

F3040

- jmenovité napětí: 230 V~, 50 Hz
- max. zátěž: 3 680 W
- vodič: H05VV-F3G 1,5 mm<sup>2</sup>
- absorpce energie: 1 800 J
- ochranná úroveň Up: 1,7 kV (L/N-PE, L-N)
- zkušební vlna U0c: 6 kV
- doba odezvy: <1 ns
- anténní (koaxiální ochrana): ano, IEC
- indikátor zapojení

- indikátor přepětí
- rozměr: 342 × 66 × 50 mm
- prodejní obal: 1 ks, krabice

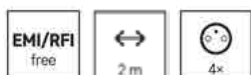

**P54022**

1/-/-/6

19 09 040 201

F5142

- jmenovité napětí: 230 V~, 50 Hz
- max. zátěž: 3 680 W
- vodič: H05VV-F3G 1,5 mm<sup>2</sup>
- absorpce energie: 1 800 J
- ochranná úroveň Up: 1,7 kV (L/N-PE, L-N)
- zkušební vlna U0c: 6 kV
- doba odezvy: <1 ns
- tel. / fax / DSL ochrana: ano, tel./fax/DSL,RJ11/RJ
- anténní (koaxiální ochrana): ano, IEC

- indikátor zapojení
- indikátor přepětí
- rozměr: 398 × 110 × 50 mm
- prodejní obal: 1 ks, krabice



**P54052**

1/-/-/6

19 09 480 300

F5183

- jmenovité napětí: 250 V~, 50 Hz
- max. zátěž: 2 300 W
- vodič: H05VV-F3G 1,0 mm<sup>2</sup>
- absorpce energie: 150 J
- ochranná úroveň Up: 1,3 kV (L/N)
- zkušební vlna U0c: 4 kV
- doba odezvy: <25 ns
- ochrana proti přetížení
- indikátor přepětí



**P53873**  
19 09 050 301

1/-/-/20  
F5

- jmenovité napětí: 250 V~, 50 Hz
- max. zátěž: 2 300 W
- vodič: H05VV-F3G 1,0 mm<sup>2</sup>
- absorpce energie: 150 J
- ochranná úroveň Up: 1,3 kV (L/N)
- zkušební vlna U0c: 4 kV
- doba odezvy: <25 ns
- ochrana proti přetížení
- indikátor přepětí



**P53874**  
19 09 050 302

1/-/-/20  
F5

- jmenovité napětí: 250 V~, 50 Hz
- max. zátěž: 2 300 W
- vodič: H05VV-F3G 1,0 mm<sup>2</sup>
- absorpce energie: 150 J
- ochranná úroveň Up: 1,3 kV (L/N)
- zkušební vlna U0c: 4 kV
- doba odezvy: <25 ns
- ochrana proti přetížení
- indikátor přepětí



**P53876**  
19 09 050 503

1/-/-/20  
F5

- jmenovité napětí: 250 V~, 50 Hz
- max. zátěž: 2 300 W
- vodič: H05VV-F3G 1,0 mm<sup>2</sup>
- absorpce energie: 150 J
- ochranná úroveň Up: 1,3 kV (L/N)
- zkušební vlna U0c: 4 kV
- doba odezvy: <25 ns
- ochrana proti přetížení
- indikátor přepětí



**P53898**  
19 09 080 152

1/-/-/20  
S8

- jmenovité napětí: 250 V~, 50 Hz
- max. zátěž: 2 300 W
- vodič: H05VV-F3G 1,0 mm<sup>2</sup>
- absorpce energie: 150 J
- ochranná úroveň Up: 1,3 kV (L/N)
- zkušební vlna U0c: 4 kV
- doba odezvy: <25 ns
- ochrana proti přetížení
- indikátor přepětí



**P53871**  
19 09 050 153

1/-/-/20  
F5

- jmenovité napětí: 250 V~, 50 Hz
- max. zátěž: 2 300 W
- vodič: H05VV-F3G 1,0 mm<sup>2</sup>
- absorpce energie: 150 J
- ochranná úroveň Up: 1,3 kV (L/N)
- zkušební vlna U0c: 4 kV
- doba odezvy: <25 ns
- ochrana proti přetížení
- indikátor přepětí

- rozměr: 330 × 54 × 55 mm
- prodejní obal: 1 ks, krabice



**P53872**  
19 09 050 154

1/-/-/20  
F5

- jmenovité napětí: 250 V~, 50 Hz
- max. zátěž: 2 300 W
- vodič: H05VV-F3G 1,0 mm<sup>2</sup>
- absorpce energie: 150 J
- ochranná úroveň Up: 1,3 kV (L/N)
- zkušební vlna U0c: 4 kV
- doba odezvy: <25 ns
- ochrana proti přetížení
- indikátor přepětí

- rozměr: 445 × 54 × 55 mm
- prodejní obal: 1 ks, krabice



**P53899**  
19 09 080 153

1/-/-/20  
S8

- jmenovité napětí: 250 V~, 50 Hz
- max. zátěž: 3 680 W
- absorpce energie: 918 J (L-N, L-PE, PE-N)
- ochranná úroveň Up: 775 V
- zkušební vlna U0c: 6 kV
- doba odezvy: <1 ns
- tel. / fax / DSL ochrana: ano, RJ45, RJ11 (100 Mb/s)
- indikátor přepětí
- rozměr: 75 × 65 × 100 mm

- prodejní obal: 1 ks, blistr



**P53893**  
19 09 010 000

1/-/-/20  
S9P113AVT0



# Montované kabely

## 1fázové gumové

- prodlužovací kabel s 1 zásuvkou, gumová izolace, venkovní použití
- extrémní krytí: IP65
- průřez vodiče: 1,5 nebo 2,5 mm<sup>2</sup>, max. zátěž: 3 680 W
- délka: 10–40 m
- černá barva, kulatá zásuvka s krytkou, dětské clonky

<b>PM0501</b>	1/-/-/10	
19 14 031 100	PM0501	
	 10 m	 H05RR-F3G 1,5 mm <sup>2</sup>
<ul style="list-style-type: none"> <li>▪ délka: 10 m</li> <li>▪ průřez vodiče: 1,5 mm<sup>2</sup></li> <li>▪ napětí: 230 V~</li> <li>▪ proud: 16 A</li> <li>▪ krytí: IP65</li> <li>▪ počet zásuvek: 1</li> </ul>	<ul style="list-style-type: none"> <li>▪ tepelná pojistka: ne</li> <li>▪ vodič: H05RR-F3G</li> <li>▪ zatížení rozvinutého: 16 A max./3 680 W</li> <li>▪ dětské clonky</li> <li>▪ další funkce: ne</li> <li>▪ prodejní obal: 1 ks, sáček</li> </ul>	

<b>PM0502</b>	1/-/-/9	
19 14 031 150	PM0502	
	 15 m	 H05RR-F3G 1,5 mm <sup>2</sup>
<ul style="list-style-type: none"> <li>▪ délka: 15 m</li> <li>▪ průřez vodiče: 1,5 mm<sup>2</sup></li> <li>▪ napětí: 230 V~</li> <li>▪ proud: 16 A</li> <li>▪ krytí: IP65</li> <li>▪ počet zásuvek: 1</li> </ul>	<ul style="list-style-type: none"> <li>▪ tepelná pojistka: ne</li> <li>▪ vodič: H05RR-F3G</li> <li>▪ zatížení rozvinutého: 16 A max./3 680 W</li> <li>▪ dětské clonky</li> <li>▪ další funkce: ne</li> <li>▪ prodejní obal: 1 ks, sáček</li> </ul>	

<b>PM0503</b>	1/-/-/10	
19 14 031 200	PM0503	
	 20 m	 H05RR-F3G 1,5 mm <sup>2</sup>
<ul style="list-style-type: none"> <li>▪ délka: 20 m</li> <li>▪ průřez vodiče: 1,5 mm<sup>2</sup></li> <li>▪ napětí: 230 V~</li> <li>▪ proud: 16 A</li> <li>▪ krytí: IP65</li> <li>▪ počet zásuvek: 1</li> </ul>	<ul style="list-style-type: none"> <li>▪ tepelná pojistka: ne</li> <li>▪ vodič: H05RR-F3G</li> <li>▪ zatížení rozvinutého: 16 A max./3 680 W</li> <li>▪ dětské clonky</li> <li>▪ další funkce: ne</li> <li>▪ prodejní obal: 1 ks, sáček</li> </ul>	

<b>PM0504</b>	1/-/-/6	
19 14 031 250	PM0504	
	 25 m	 H05RR-F3G 1,5 mm <sup>2</sup>
<ul style="list-style-type: none"> <li>▪ délka: 25 m</li> <li>▪ průřez vodiče: 1,5 mm<sup>2</sup></li> <li>▪ napětí: 230 V~</li> <li>▪ proud: 16 A</li> <li>▪ krytí: IP65</li> <li>▪ počet zásuvek: 1</li> </ul>	<ul style="list-style-type: none"> <li>▪ tepelná pojistka: ne</li> <li>▪ vodič: H05RR-F3G</li> <li>▪ zatížení rozvinutého: 16 A max./3 680 W</li> <li>▪ dětské clonky</li> <li>▪ další funkce: ne</li> <li>▪ prodejní obal: 1 ks, sáček</li> </ul>	

<b>PM0505</b>	1/-/-/4	
19 14 031 300	PM0505	
	 30 m	 H05RR-F3G 1,5 mm <sup>2</sup>
<ul style="list-style-type: none"> <li>▪ délka: 30 m</li> <li>▪ průřez vodiče: 1,5 mm<sup>2</sup></li> <li>▪ napětí: 230 V~</li> <li>▪ proud: 16 A</li> <li>▪ krytí: IP65</li> <li>▪ počet zásuvek: 1</li> </ul>	<ul style="list-style-type: none"> <li>▪ tepelná pojistka: ne</li> <li>▪ vodič: H05RR-F3G</li> <li>▪ zatížení rozvinutého: 16 A max./3 680 W</li> <li>▪ dětské clonky</li> <li>▪ další funkce: ne</li> <li>▪ prodejní obal: 1 ks, sáček</li> </ul>	

<b>PM0507</b>	1/-/-/2	
19 14 031 400	PM0507	
	 40 m	 H05RR-F3G 1,5 mm <sup>2</sup>
<ul style="list-style-type: none"> <li>▪ délka: 40 m</li> <li>▪ průřez vodiče: 1,5 mm<sup>2</sup></li> <li>▪ napětí: 230 V~</li> <li>▪ proud: 16 A</li> <li>▪ krytí: IP65</li> <li>▪ počet zásuvek: 1</li> </ul>	<ul style="list-style-type: none"> <li>▪ tepelná pojistka: ne</li> <li>▪ vodič: H05RR-F3G</li> <li>▪ zatížení rozvinutého: 16 A max./3 680 W</li> <li>▪ dětské clonky</li> <li>▪ další funkce: ne</li> <li>▪ prodejní obal: 1 ks, sáček</li> </ul>	

**PM1011**

1/-/-/6

19 14 090 072

PM1011



- délka: 20 m
- průřez vodiče: 2,5 mm<sup>2</sup>
- napětí: 230 V~
- proud: 16 A
- krytí: IP65
- počet zásuvek: 1
- tepelná pojistka: ne
- vodič: CGSG 3C × H05RR-F
- zatížení rozvinutého: 16 A max./3 680 W
- dětské clonky
- další funkce: ne
- prodejní obal: 1 ks, sáček

## 3fázové gumové

- prodlužovací kabel 380 V~, délka: 5–25 m
- gumová izolace, ideální na venkovní použití, krytí: IP44
- průřez vodiče: 2,5 mm<sup>2</sup> a 4 mm<sup>2</sup>
- černá barva

**PM0902**

1/-/-/6

19 14 071 100

PM0902



- délka: 10 m
- průřez vodiče: 2,5 mm<sup>2</sup>
- napětí: 400 V~
- proud: 16 A
- krytí: IP44
- počet zásuvek: 1
- tepelná pojistka: ne
- vodič: CGSG 5C × H05RR-F
- zatížení rozvinutého: 16 A max./3 680 W
- dětské clonky: ne
- další funkce: ne
- prodejní obal: 1 ks, sáček

**PM0904**

1/-/-/3

19 14 071 200

PM0904



- délka: 20 m
- průřez vodiče: 2,5 mm<sup>2</sup>
- napětí: 400 V~
- proud: 16 A
- krytí: IP44
- počet zásuvek: 1
- tepelná pojistka: ne
- vodič: CGSG 5C × H05RR-F
- zatížení rozvinutého: 16 A max./3 680 W
- dětské clonky: ne
- další funkce: ne
- prodejní obal: 1 ks, sáček

**PM0905**

1/-/-/2

19 14 071 250

PM0905



- délka: 25 m
- průřez vodiče: 2,5 mm<sup>2</sup>
- napětí: 400 V~
- proud: 16 A
- krytí: IP44
- počet zásuvek: 1
- tepelná pojistka: ne
- vodič: CGSG 5C × H05RR-F
- zatížení rozvinutého: 16 A max./3 680 W
- dětské clonky: ne
- další funkce: ne
- prodejní obal: 1 ks, sáček

**PM1102**

1/-/-/4

19 14 081 102

PM1102



- délka: 10 m
- průřez vodiče: 4,0 mm<sup>2</sup>
- napětí: 400 V~
- proud: 32 A
- krytí: IP44
- počet zásuvek: 1
- tepelná pojistka: ne
- vodič: CGSG 5C × H07RN-F
- zatížení rozvinutého: 32 A max./22 000
- dětské clonky: ne
- další funkce: ne
- prodejní obal: 1 ks, sáček

**PM1103**

1/-/-/5

19 14 081 103

PM1103



- délka: 15 m
- průřez vodiče: 4,0 mm<sup>2</sup>
- napětí: 400 V~
- proud: 32 A
- krytí: IP44
- počet zásuvek: 1
- tepelná pojistka: ne
- vodič: CGSG 5C × H07RN-F
- zatížení rozvinutého: 32 A max./22 000
- dětské clonky: ne
- další funkce: ne
- prodejní obal: 1 ks, sáček

**PM1104**

1/-/-/3

19 14 081 104

PM1104



- délka: 20 m
- průřez vodiče: 4,0 mm<sup>2</sup>
- napětí: 400 V~
- proud: 32 A
- krytí: IP44
- počet zásuvek: 1
- tepelná pojistka: ne
- vodič: CGSG 5C × H07RN-F
- zatížení rozvinutého: 32 A max./22 000
- dětské clonky: ne
- další funkce: ne
- prodejní obal: 1 ks, sáček

**PM1105**

1/-/-/2

19 14 081 105



- délka: 25 m
- průřez vodiče: 4,0 mm<sup>2</sup>
- napětí: 400 V~
- proud: 32 A
- krytí: IP44
- počet zásuvek: 1
- tepelná pojistka: ne
- vodič: CGSG 5C × H07RN-F
- zatížení rozvinutého: 32 A max./22 000
- dětské clonky: ne
- další funkce: ne
- prodejní obal: 1 ks, sáček

## Navijáky prodlužovacích přívodů

### FRENCH

## 3fázové gumové

- 3fázový prodlužovací kabel na bubnu s neoprenovou izolací
- imunní vůči vodě (IP44), extrémním teplotám i olejům
- prodlužovací kabel EMOS s tepelnou pojistkou
- stabilní stojánek, navíjecí buben a pogumovaná rukojeť
- **veškeré prodlužovací kabely na bubnu nabízíme i ve verzi SCHUKO**

délka: 25 m = průřez vodiče: 1,5 mm<sup>2</sup> = napětí: 230 V~/400 V~ = proud: 13 A = krytí: IP44 = počet zásuvek: 3 = tepelná pojistka = vodič: H07RN-F = max. zatížení navinutého: 230 V~: 4,35 A max./1 000 W; 400 V~: 6,25 A max./2 500 W = zatížení rozvinutého: 230 V~: 13 A max./3 000 W; 400 V~: 12,5 A max./5 000 W = dětské clonky: ne = další funkce: ne = prodejní obal: 1 ks, krabice



**P193250**

1/-/-/1

19 08 432 500

E-027  
(1000711.31)

## 1fázové gumové

- 1fázový prodlužovací kabel na bubnu, neoprenová/gumová izolace
- imunní vůči vodě (IP44), extrémním teplotám i olejům
- prodlužovací kabel EMOS s tepelnou pojistkou
- stabilní stojánek, navíjecí buben a pogumovaná rukojeť
- **veškeré prodlužovací kabely na bubnu nabízíme i ve verzi SCHUKO**

- délka: 25 m
- průřez vodiče: 2,5 mm<sup>2</sup>
- napětí: 230 V~
- proud: 16 A
- krytí: IP44
- počet zásuvek: 4
- tepelná pojistka
- vodič: H07RN-F
- max. zatížení navinutého: 5,6 A max./1 300 W



- zatížení rozvinutého: 16 A max./3 680 W
- dětské clonky: ne
- další funkce: ne
- prodejní obal: 1 ks, krabice



**P084253**

1/-/-/1

19 08 542 500

E-038

- délka: 50 m
- průřez vodiče: 2,5 mm<sup>2</sup>
- napětí: 230 V~
- proud: 16 A
- krytí: IP44
- počet zásuvek: 4
- tepelná pojistka
- vodič: H07RN-F
- max. zatížení navinutého: 5,6 A max./1 300 W



- zatížení rozvinutého: 16 A max./3 680 W
- dětské clonky: ne
- další funkce: ne
- prodejní obal: 1 ks, krabice



**P084503**

1/-/-/1

19 08 545 000

E-059

- délka: 25 m
- průřez vodiče: 1,5 mm<sup>2</sup>
- napětí: 230 V~
- proud: 16 A
- krytí: IP44
- počet zásuvek: 4
- tepelná pojistka
- vodič: H05RR-F3G
- max. zatížení navinutého: 4,8 A max./1 100 W



- zatížení rozvinutého: 16 A max./3 680 W
- dětské clonky: ne
- další funkce: ne
- prodejní obal: 1 ks, krabice



**P084251**

1/-/-/1

19 08 242 503

E-038

- délka: 50 m
- průřez vodiče: 1,5 mm<sup>2</sup>
- napětí: 230 V~
- proud: 16 A
- krytí: IP44
- počet zásuvek: 4
- tepelná pojistka
- vodič: H05RR-F3G
- max. zatížení navinutého: 4,8 A max./1 100 W



- zatížení rozvinutého: 16 A max./3 680 W
- dětské clonky: ne
- další funkce: ne
- prodejní obal: 1 ks, krabice



**P084501**

1/-/-/1

19 08 245 003

E-038

- délka: 25 m
- průřez vodiče: 1,5 mm<sup>2</sup>
- napětí: 230 V~
- proud: 16 A
- krytí: IP43
- počet zásuvek: 1
- tepelná pojistka
- vodič: H05RR-F3G
- max. zatížení navinutého: 4,8 A max./1 100 W
- zatížení rozvinutého: 16 A max./3 680 W
- dětské clonky: ne
- další funkce: ne
- prodejní obal: 1 ks, krabice



**P08125** 1/-/-1  
19 08 212 500 E-057

- délka: 50 m
- průřez vodiče: 1,5 mm<sup>2</sup>
- napětí: 230 V~
- proud: 16 A
- krytí: IP43
- počet zásuvek: 1
- tepelná pojistka
- vodič: H05RR-F3G
- max. zatížení navinutého: 4,8 A max./1 100 W
- zatížení rozvinutého: 16 A max./3 680 W
- dětské clonky: ne
- další funkce: ne
- prodejní obal: 1 ks, krabice



**P08150** 1/-/-1  
19 08 215 000 NFH-057

- délka: 25 m
- průřez vodiče: 1,5 mm<sup>2</sup>
- napětí: 230 V~
- proud: 13 A
- krytí: IP44
- počet zásuvek: 4
- tepelná pojistka
- vodič: H07RN-F
- max. zatížení navinutého: 4,35 A max./1 000 W
- zatížení rozvinutého: 13 A max./3 000 W
- dětské clonky: ne
- další funkce: vodičové oko, brzda cívky
- prodejní obal: 1 ks, krabice



**P084254** 1/-/-1  
19 08 442 500 P084254

- délka: 50 m
- průřez vodiče: 1,5 mm<sup>2</sup>
- napětí: 230 V~
- proud: 13 A
- krytí: IP44
- počet zásuvek: 4
- tepelná pojistka
- vodič: H07RN-F
- max. zatížení navinutého: 4,35 A max./1 000 W
- zatížení rozvinutého: 13 A max./3 000 W
- dětské clonky: ne
- další funkce: vodičové oko, brzda cívky
- prodejní obal: 1 ks, krabice



**P084504** 1/-/-1  
19 08 445 000 P084504

- délka: 40 m
- průřez vodiče: 2,5 mm<sup>2</sup>
- napětí: 230 V~
- proud: 16 A
- krytí: IP44
- počet zásuvek: 4
- tepelná pojistka
- vodič: H07RN-F
- max. zatížení navinutého: 5,2 A max./1 200 W
- zatížení rozvinutého: 16 A max./3 680 W
- dětské clonky: ne
- další funkce: vodičové oko, brzda cívky
- prodejní obal: 1 ks, krabice



**P08440** 1/-/-1  
19 08 544 000 P08440

- délka: 25 m
- průřez vodiče: 1,5 mm<sup>2</sup>
- napětí: 230 V~
- proud: 16 A
- krytí: IP44
- počet zásuvek: 4
- tepelná pojistka
- vodič: H05RR-F3G
- max. zatížení navinutého: 4,8 A max./1 100 W
- zatížení rozvinutého: 16 A max./3 000 W
- dětské clonky: ne
- další funkce: vodící oko, brzda cívky
- prodejní obal: 1 ks, krabice

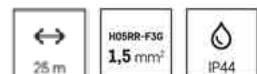

**P084255**

1/-/-1

19 08 242 514

P084255

- délka: 50 m
- průřez vodiče: 1,5 mm<sup>2</sup>
- napětí: 230 V~
- proud: 13 A
- krytí: IP44
- počet zásuvek: 4
- tepelná pojistka
- vodič: H05RR-F3G
- max. zatížení navinutého: 4,8 A max./1 100 W
- zatížení rozvinutého: 16 A max./3 000 W
- dětské clonky: ne
- další funkce: vodící oko, brzda cívky
- prodejní obal: 1 ks, krabice



**P084505**

1/-/-1

19 08 245 012

P084505

- délka: 20 m
- průřez vodiče: 1,5 mm<sup>2</sup>
- napětí: 230 V~
- proud: 13 A
- krytí: IP44
- počet zásuvek: 4
- tepelná pojistka
- vodič: H05RR-F3G
- max. zatížení navinutého: 4,35 A max./1 000 W
- zatížení rozvinutého: 13,04 A max./3 000 W
- dětské clonky: ne
- další funkce: LED reflektor 20 W/1 600 lm/6 500 K
- prodejní obal: 1 ks, krabice



**P08420**

1/-/-1

19 08 242 000

P08420

## 1fázové PVC

- 1fázový prodlužovací kabel na bubnu s PVC izolací
- prodlužovací kabel EMOS s tepelnou pojistkou
- stabilní stojánek, navíjecí buben a pogumovaná rukojeť
- **veškeré prodlužovací kabely na bubnu nabízíme i ve verzi SCHUKO**

- délka: 25 m
- průřez vodiče: 1,5 mm<sup>2</sup>
- napětí: 230 V~
- proud: 13 A
- krytí: IP20
- počet zásuvek: 4
- tepelná pojistka
- vodič: H05VV-F3G
- max. zatížení navinutého: 4,35 A max./1 000 W
- zatížení rozvinutého: 13 A max./3 000 W
- dětské clonky
- další funkce: ne
- prodejní obal: 1 ks, krabice



**P19425P**

1/-/-1

19 08 042 510

NFH-050

- délka: 50 m
- průřez vodiče: 1,5 mm<sup>2</sup>
- napětí: 230 V~
- proud: 13 A
- krytí: IP20
- počet zásuvek: 4
- tepelná pojistka
- vodič: H05VV-F3G
- max. zatížení navinutého: 4,35 A max./1 000 W

- zatížení rozvinutého: 13 A max./3 000 W
- dětské clonky
- další funkce: ne
- prodejní obal: 1 ks, krabice



**P19450P**

1/-/-1

19 08 045 010

NFH-049

- délka: 25 m
- průřez vodiče: 1,5 mm<sup>2</sup>
- napětí: 230 V~
- proud: 16 A
- krytí: IP20
- počet zásuvek: 4
- tepelná pojistka
- vodič: H05VV-F3G
- max. zatížení navinutého: 4,8 A max./1 100 W

- zatížení rozvinutého: 16 A max./3 680 W
- dětské clonky: ne
- další funkce: vodičí oko, brzda cívky, vypínač
- prodejní obal: 1 ks, krabice



**P194253**

1/-/-1

19 08 042 512

P194253

- délka: 50 m
- průřez vodiče: 1,5 mm<sup>2</sup>
- napětí: 230 V~
- proud: 16 A
- krytí: IP20
- počet zásuvek: 4
- tepelná pojistka
- vodič: H05VV-F3G
- max. zatížení navinutého: 4,8 A max./1 100 W

- zatížení rozvinutého: 16 A max./3 680 W
- dětské clonky: ne
- další funkce: vodičí oko, brzda cívky, vypínač
- prodejní obal: 1 ks, krabice



**P194504**

1/-/-1

19 08 045 020

P194504

- délka: 25 m
- průřez vodiče: 1,5 mm<sup>2</sup>
- napětí: 230 V~
- proud: 16 A
- krytí: IP20
- počet zásuvek: 4
- tepelná pojistka
- vodič: H05VV-F3G
- max. zatížení navinutého: 4,8 A max./1 100 W

- zatížení rozvinutého: 16 A max./3 680 W
- dětské clonky: ne
- další funkce: vodičí oko, brzda cívky
- prodejní obal: 1 ks, krabice



**P19425**

1/-/-1

19 08 042 501

P19425 (E-035,  
DG-4ZR-F04)

- délka: 50 m
- průřez vodiče: 1,5 mm<sup>2</sup>
- napětí: 230 V~
- proud: 16 A
- krytí: IP20
- počet zásuvek: 4
- tepelná pojistka
- vodič: H05VV-F3G
- max. zatížení navinutého: 4,8 A max./1 100 W

- zatížení rozvinutého: 16 A max./3 680 W
- dětské clonky: ne
- další funkce: vodičí oko, brzda cívky
- prodejní obal: 1 ks, krabice



**P19450**

1/-/-1

19 08 045 001

P19450 (DG-4ZR-F04)

- délka: 15 m
- průřez vodiče: 1,0 mm<sup>2</sup>
- napětí: 230 V~
- proud: 10 A
- krytí: IP20
- počet zásuvek: 4
- tepelná pojistka
- vodič: H05VV-F3G
- max. zatížení navinutého: 3,9 A max./900 W



- zatížení rozvinutého: 10 A max./2 300 W
- dětské clonky: ne
- další funkce: vodičí oko, brzda cívky
- prodejní obal: 1 ks, krabice



**P194151**

1/-/-2

19 08 141 500

P194151 (DG-4ZR-15M-F04)

- délka: 20 m
- průřez vodiče: 1,0 mm<sup>2</sup>
- napětí: 230 V~
- proud: 10 A
- krytí: IP20
- počet zásuvek: 4
- tepelná pojistka
- vodič: H05VV-F3G
- max. zatížení navinutého: 3,9 A max./900 W



- zatížení rozvinutého: 10 A max./2 300 W
- dětské clonky: ne
- další funkce: vodičí oko, brzda cívky
- prodejní obal: 1 ks, krabice



**P19420**

1/-/-1

19 08 142 001

P19420 (DG-4ZR-F04)

- délka: 25 m
- průřez vodiče: 1,0 mm<sup>2</sup>
- napětí: 230 V~
- proud: 10 A
- krytí: IP20
- počet zásuvek: 4
- tepelná pojistka
- vodič: H05VV-F3G
- max. zatížení navinutého: 4,8 A max./1 100 W



- zatížení rozvinutého: 10 A max./2 300 W
- dětské clonky: ne
- další funkce: vodičí oko, brzda cívky
- prodejní obal: 1 ks, krabice



**P194252**

1/-/-1

19 08 142 500

P194252

- délka: 30 m
- průřez vodiče: 1,0 mm<sup>2</sup>
- napětí: 230 V~
- proud: 10 A
- krytí: IP20
- počet zásuvek: 4
- tepelná pojistka
- vodič: H05VV-F3G
- max. zatížení navinutého: 4,8 A max./1 100 W



- zatížení rozvinutého: 10 A max./2 300 W
- dětské clonky: ne
- další funkce: vodičí oko, brzda cívky
- prodejní obal: 1 ks, krabice



**P19430**

1/-/-1

19 08 143 001

P19430 (DG-4ZR-F04)

- délka: 25 m
- průřez vodiče: 1,5 mm<sup>2</sup>
- napětí: 230 V~
- proud: 16 A
- krytí: IP20
- počet zásuvek: 1
- tepelná pojistka
- vodič: H05VV-F3G
- max. zatížení navinutého: 4,8 A max./1 100 W



- zatížení rozvinutého: 16 A max./3 680 W
- dětské clonky: ne
- další funkce: vodičí oko, brzda cívky
- prodejní obal: 1 ks, krabice



**P19125**

1/-/-1

19 08 012 501

P19125 (DG-XZF01)



- délka: 50 m
- průřez vodiče: 1,5 mm<sup>2</sup>
- napětí: 230 V~
- proud: 16 A
- krytí: IP20
- počet zásuvek: 1
- tepelná pojistka
- vodič: H05VV-F3G
- max. zatížení navinutého: 4,8 A max./1 100 W
- zatížení rozvinutého: 16 A max./3 680 W
- dětské clonky: ne
- další funkce: vodící oko, brzda cívky
- prodejní obal: 1 ks, krabice



**P19150**

1/-/-1

19 08 015 001

P19150 (DG-XZF01)

## Zásuvky, vidlice, adaptory, časovače, ostatní

### Držáky

- držák na prodlužovací kabel, umožňuje připevnění koncovky ke zdi
- ve verzi pro 3–4 nebo 5–6 zásuvek
- z tenkého bílého plastu, který vizuálně splyne se zdí

**P0003C**

1/5/20/80

19 04 030 000

P3



8 595025 310002



produkt: držák zásuvek prodlužovacích přívodů pro 3 a 4 zásuvky = materiál: plast =  
prodejní obal: 1 ks, závěs

**P0004C**

1/-/20/80

19 04 040 000

P0004C



8 592920 064672



produkt: držák zásuvek prodlužovacích přívodů pro 5 a 6 zásuvek = materiál: plast =  
prodejní obal: 1 ks, závěs



## Vidlice, zásuvky

- příslušenství k výrobě prodlužovacího kabelu
- krytí: IP20, IP44 nebo IP65 a max. proudové zatížení: 16 A
- přímé i tenké úhlové vidlice – umožní přistrčit nábytek až na zeď
- mnohdy poutko k zavěšení (prodlužovák na zemi nepřekáží)
- **veškeré vidlice a zásuvky nabízíme také ve verzi SCHUKO**

**A1602** 1/-/-/60  
31 08 160 200 5536-2154



8 595017 214202

produkt: ABB samostatná vidlice s možností natočení vnitřní vložky o 4× 90° = napětí/proud: 250 V~/16 A max. = krytí: IP20 = materiál: plast = prodejní obal: volné

**A9820.1** 10/-/-/60  
31 08 982 011 050445



3 414971 647824





produkt: LEGRAND gumová vidlice pro pohyblivý přívod = napětí/proud: 250 V~/16 A max. = krytí: IP44 = materiál: guma = prodejní obal: 10 ks, krabice

**A9855.1** 10/-/-/60  
31 08 985 511 050446



3 414971 480018







produkt: LEGRAND gumová vidlice pro pohyblivý přívod = napětí/proud: 250 V~/16 A max. = krytí: IP44 (pouze v kombinaci s Legrand vidlicí 050445) = materiál: guma = prodejní obal: 10 ks, krabice

**P0045** 1/5/-/200  
19 06 010 400 EM-FBYC-01



8 595025 391827







produkt: zásuvka pro pohyblivý přívod – přímá = napětí/proud: 250 V~/16 A max. = max. zátěž: 3 680 W = dětské clonky = krytí: IP20 = materiál: plast = prodejní obal: 1 ks, závěs

**P0042** 1/5/-/150  
19 06 010 100 YC-FAX-4



8 595025 363855







produkt: zásuvka pro pohyblivý přívod – přímá = napětí/proud: 250 V~/16 A max. = max. zátěž: 3 680 W = dětské clonky = krytí: IP20 = materiál: plast = prodejní obal: 1 ks, závěs

**P0066** 1/10/-/100  
19 06 100 090 E-GRC-03



8 592920 038284







produkt: ultra tenká vidlice pro pohyblivý přívod, úhlová = napětí/proud: 250 V~/16 A max. = max. zátěž: 3 680 W = krytí: IP20 = materiál: plast = prodejní obal: 1 ks, závěs

**P0039** 1/10/-/280  
19 06 100 050 EM-GRC-02



8 595025 391834







produkt: vidlice pro pohyblivý přívod, úhlová = napětí/proud: 250 V~/16 A max. = max. zátěž: 3 680 W = krytí: IP20 = materiál: plast = prodejní obal: 1 ks, závěs

**P0038** 1/5/-/200  
19 06 110 300 EM-GRC-01



8 595025 391841

produkt: vidlice pro pohyblivý přívod, přímá = napětí/proud: 250 V~/16 A max. = max. zátěž: 3 680 W = krytí: IP20 = materiál: plast = prodejní obal: 1 ks, závěs

**P0034** 1/5/-/150  
19 06 110 200 YC-FA-4Z



8 595025 363862

16 A IP20



produkt: vidlice pro pohyblivý příčiny, přímá = napětí/proud: 250 V~/16 A max. = max. zátěž: 3 680 W = krytí: IP20 = materiál: plast = prodejní obal: 1 ks, závěs

**P0035** 1/5/-/140  
19 06 100 020 NFP-001



8 595025 372604

16 A IP20



produkt: vidlice pro pohyblivý příčiny = napětí/proud: 250 V~/16 A max. = max. zátěž: 3 680 W = krytí: IP20 = materiál: plast = prodejní obal: 1 ks, závěs

**P0044** 1/5/-/60  
19 06 010 300 NFS-031



8 595025 387486

16 A IP65



produkt: gumová zásuvka pro pohyblivý příčiny = napětí/proud: 250 V~/16 A max. = max. zátěž: 3 680 W = dětské clonky = krytí: IP65 = materiál: guma = prodejní obal: 1 ks, závěs

**P0037** 1/5/-/50  
19 06 100 040 NFP-002



8 595025 387462

16 A IP65



produkt: gumová vidlice pro pohyblivý příčiny = napětí/proud: 250 V~/16 A max. = max. zátěž: 3 680 W = krytí: IP65 = materiál: guma = prodejní obal: 1 ks, závěs

**P0050** 1/5/20/80  
19 06 100 060 YC-DA-14Z



8 592920 000366

16 A IP44



produkt: gumová vidlice pro pohyblivý příčiny = napětí/proud: 250 V~/16 A max. = max. zátěž: 3 680 W = krytí: IP44 = materiál: guma = prodejní obal: 1 ks, závěs

## Adaptory

- rozbočovací zásuvky s 1–4 výstupy, nechybí jim dětské clonky
- umožní vám připojit do jedné zásuvky více elektrických zařízení
- max. zátěž 2 300 nebo 3 680 W, krytí IP20
- k připojení zařízení s kulatou i plochou koncovkou
- s vypínačem nebo bez
- **veškeré adaptory nabízíme také ve verzi SCHUKO**

**P0023** 1/5/60/120  
19 05 030 010 E2007 (E2012)



8 594043 070042

10 A IP20



produkt: rozbočovací zásuvka 3× = napětí/proud: 250 V~/10 A max. = max. zátěž: 2 300 W = krytí: IP20 = materiál: plast = prodejní obal: 1 ks, závěs

**P0024** 1/4/-/180  
19 05 030 020 E2010



8 595025 319241

10 A IP20





produkt: rozbočovací zásuvka 3× = napětí/proud: 250 V~/10 A max. = max. zátěž: 2 300 W = krytí: IP20 = materiál: plast = prodejní obal: 1 ks, závěs

**P0030** 1/5/70/140  
19 05 030 050 E2010



8 592920 008010







produkt: rozbočovací zásuvka 3× = napětí/proud: 250 V~/10 A max. = max. zátěž: 2 300 W = krytí: IP20 = materiál: plast = prodejní obal: 1 ks, závěs

**P0040** 1/5/-/40  
19 05 040 001 P0040



8 592920 076309







produkt: rozbočovací zásuvka 4× = napětí/proud: 250 V~/10 A max. = max. zátěž: 2 300 W = krytí: IP20 = materiál: plast = počet pólů: 2P + PE = prodejní obal: 1 ks, závěs

**P0062** 1/5/-/30  
19 05 120 000 E-01/02K



8 592920 036877







produkt: rozbočovací zásuvka 2× s vypínačem = napětí/proud: 250 V~/16 A max. = max. zátěž: 3 680 W = dětské clonky = krytí: IP20 = materiál: plast = prodejní obal: 1 ks, závěs

**P0026** 1/5/45/90  
19 05 030 040 KF-FZB-01/T03J



8 595025 379061







produkt: rozbočovací zásuvka 3× = napětí/proud: 250 V~/10 A max. = max. zátěž: 2 300 W = dětské clonky = krytí: IP20 = materiál: plast = prodejní obal: 1 ks, závěs

**P0029** 1/5/-/80  
19 05 130 000 NFS-056 (P0029)



8 595025 390370







produkt: rozbočovací zásuvka 3× s vypínačem = napětí/proud: 250 V~/10 A max. = max. zátěž: 2 300 W = dětské clonky = krytí: IP20 = materiál: plast = prodejní obal: 1 ks, závěs

**P0027** 1/5/80/160  
19 05 110 000 NFS - 034



8 595025 390356







produkt: zásuvka s vypínačem = napětí/proud: 250 V~/10 A max. = max. zátěž: 2 300 W = dětské clonky = krytí: IP20 = materiál: plast = prodejní obal: 1 ks, závěs

**P0028** 1/5/40/80  
19 05 020 010 ODL-138



8 595025 390363







produkt: rozbočovací zásuvka 2× = napětí/proud: 250 V~/10 A max. = max. zátěž: 2 300 W = dětské clonky = krytí: IP20 = materiál: plast = prodejní obal: 1 ks, závěs

**P0025** 1/4/-/200  
19 05 030 030 KF-FBZB-01/01-2A



8 595025 372574







produkt: rozbočovací zásuvka 3× = napětí/proud: 250 V~/10 A max. = max. zátěž: 2 300 W = dětské clonky = krytí: IP20 = materiál: plast = prodejní obal: 1 ks, závěs

**P0013** 1/5/50/100  
19 05 030 000 DG-ZD01/3 (GES-003)



8 595025 309778







produkt: rozbočovací zásuvka 3× = napětí/proud: 250 V~/3× 2,5 A max. = max. zátěž: 1 725 W = krytí: IP20 = materiál: plast = prodejní obal: 1 ks, závěs

**P0071** 1/-/6/36  
19 05 010 002 P0071



8 592920 078228







produkt: zásuvka s USB = napětí/proud: 250 V~/16 A max. = max. zátěž: 3 680 W = dětské clonky = krytí: IP20 = materiál: plast = prodejní obal: 1 ks, závěs

**P00271** 1/-/4/40  
19 05 110 002 P00271



8 592920 078310







produkt: zásuvka s vypínačem IP44 = napětí/proud: 250 V~/16 A max. = max. zátěž: 3 680 W = dětské clonky = krytí: IP44 = materiál: plast = prodejní obal: 1 ks, závěs

**P0026S** 1/5/45/90  
19 05 130 003 P0026S



8 592920 111628

produkt: rozbočovací zásuvka 3x s vypínačem = napětí/proud: 250 V~/10 A max. = max. zátěž: 2 300 W = dětské clonky = krytí: IP20 = materiál: plast = prodejní obal: 1 ks, závěs

## Cestovní adaptory

- cestovní pomůcka pro připojení k zásuvkám FRENCH i SCHUKO
- často ve formě univerzálního adaptoru s min. 5 typy vidlic
- použitelný ve více než 150 zemích Evropy, Asie, Ameriky aj.
- také adaptor se zásuvkou SCHUKO (k použití v DE, HU, SI aj.)
- max. proudové zatížení 10 nebo 16 A

určeno pro: pro Evropany, kteří jedou do zahraničí = použití: Amerika, Asie, Austrálie, Nový Zéland, Čína, Afrika, Střední Východ, GB, Švýcarsko, Itálie, HK, Indie atd. = prodejní obal: 1 ks, blistr



**P0056** 1/-/-/20  
19 10 000 600 1.103200

určeno pro: pro Čechy, Slováky a Poláky kteří jedou do zahraničí = použití: Amerika, JP, SNS, Asie, AU, NZ, CN, Afrika, Střední Východ, GB, Evropa, HK, Indie atd. = prodejní obal: krabička



**P0053** 1/-/-/3  
19 10 000 200 1783.1501.8

určeno pro: pro cizince, kteří přijedou do Evropy, kteří mají jiný typ vidlice než SCHUKO nebo FRENCH = použití: vidlice (USA, GB, JP, CN, AU atd.) do zásuvek SCHUKO (DE, HU, SI atd.) nebo FRENCH (ČR, SK, PL atd.) = prodejní obal: 1 ks, krabička



**P0055N** 1/-/-/50  
19 10 000 800 WORLD TO EUROPE 2.0

## Časovače FRENCH

- spínací zásuvka s časovačem, sama zapne/vypne elektrospotřebič
- ideální pro akvária, terária, jezírková čerpadla nebo osvětlení
- mechanické časovací zásuvky i praktičtější digitální časovače
- pomocí 8–20 programů si rozplánujete celý týden
- vypořádá se s max. zátěží 2 000–3 680 W
- **veškeré časovače nabízíme také ve verzi SCHUKO**

produkt: Wi-Fi časovač = ovládání přes platformu Android: 4.0 nebo vyšší = ovládání přes platformu iOS: 6.0 nebo vyšší = max. zátěž: 3 680 W = napětí/proud: 230 V~/16 A max. = max. počet zásuvek na Wi-Fi síť: 15 = přenosová frekvence: 2,4 GHz = Wi-Fi router: 802.11 b/g/n = aktualizace firmware = počet programů: není omezeno = spíná: fázový vodič = počet spínání za den: není omezeno = minimální doba sepnutí: 1 minuta = volba ikony nebo fotky pro zařízení = aktuální čas východu a západu slunce = funkce odpočítávání countdown: max. 4 hodiny = nastavení maximálního času zapnutí: 3 min–12 h = možnost ručního zapnutí = dětské clonky = kombinace povelů = pojmenování zařízení = skupinové ovládání = rozměr: 113 × 60 × 76 mm = prodejní obal: 1 ks, blistr



3 680 W  
max



**P5550**

1/-/-12

19 16 000 100

EMW302WF-F

produkt: dálkově ovládané zásuvky, 3 zásuvky + 1× dálkový ovladač = napětí/proud: 230 V~/4,35 A max. = max. zátěž: 1 000 W = dětské clonky = krytí: IP20 = materiál: plast = počet pólů: 2P + PE = dálkový ovladač: napájení 1× CR2032 3 V (součástí balení) = prodejní obal: 1 ks, krabička



1 000 W  
max



**P0070**

1/-/3/18

19 05 120 004

P0065

produkt: dálkově ovládané zásuvky, 2 zásuvky + 1× dálkový ovladač = napětí/proud: 250 V~/13 A max. = max. zátěž: 3 000 W = dětské clonky = krytí: IP44 = materiál: plast = počet pólů: 2P + PE = dálkový ovladač: napájení 1× CR2032 3 V (součástí balení) = prodejní obal: 1 ks, krabička



3 000 W  
max



**P0067**

1/-/-/18

19 05 110 001

52023FR+50074

druh: digitální = napětí/proud: 230 V~/16 A max. = max. zátěž: 3 680 W = minimální doba sepnutí: 1 minuta = spíná: fázový vodič = počet programů: 10 = počet spínání za den: 10 = funkce změny letní/zimní čas = krytí: IP44 = prodejní obal: 1 ks, blistr



3 680 W  
max



**P5507**

1/-/4/12

19 07 110 030

TFE-5

druh: digitální = napětí/proud: 230 V~/16 A max. = max. zátěž: 3 680 W = minimální doba sepnutí: 1 minuta = spíná: fázový vodič = počet programů: 8 = počet spínání za den: 8 = funkce změny letní/zimní čas = krytí: IP20 = prodejní obal: 1 ks, blistr



**P5501** 1/2/8/24  
19 07 110 010 TS-EF1

druh: digitální = napětí/proud: 230 V~/8,7 A max. = max. zátěž: 2 000 W = minimální doba sepnutí: 1 minuta = spíná: nulový vodič = počet programů: 20 = počet spínání za den: 20 = funkce změny letní/zimní čas = funkce odpočítávání countdown = krytí: IP20 = prodejní obal: 1 ks, blistr



**P5506** 1/-/20/60  
19 07 110 020 EMT757-F

druh: mechanická = napětí/proud: 230 V~/16 A max. = max. zátěž: 3 680 W = minimální doba sepnutí: 30 minut = spíná: fázový vodič = počet spínání za den: 48 = krytí: IP44 = prodejní obal: 1 ks, blistr



**P5508** 1/2/-/40  
19 07 010 052 P5508

druh: mechanická = napětí/proud: 230 V~/16 A max. = max. zátěž: 3 680 W = minimální doba sepnutí: 15 minut = spíná: fázový vodič = počet spínání za den: 96 = krytí: IP20 = prodejní obal: 1 ks, blistr



**P5502** 1/-/12/24  
19 07 010 010 1FE/2A

druh: mechanická = napětí/proud: 230 V~/16 A max. = max. zátěž: 3 680 W = minimální doba sepnutí: 15 minut = spíná: fázový vodič = počet spínání za den: 96 = krytí: IP20 = prodejní obal: 1 ks, blistr



**P5503** 1/-/10/20  
19 07 010 020 TF-16

druh: mechanická = napětí/proud: 230 V~/16 A max. = max. zátěž: 3 680 W = minimální doba sepnutí: 30 minut = spíná: nulový vodič = počet spínání za den: 48 = krytí: IP20 = prodejní obal: 1 ks, blistr



<b>P5504</b>	1/4/-/36
19 07 010 030	15FD/3A

## Wattmetry

- wattmetr do zásuvky změří u zařízení spotřebu elektrické energie
- tím pomůže snížit náklady za elektřinu
- max. zatížení 3 680 W
- zobrazuje: napětí, proud, činný výkon a účinník
- nechybí ani dětské clonky
- **veškeré wattmetry nabízíme také ve verzi SCHUKO**

max. zátěž: 3 680 W = napětí/proud: 230 V~/16 A max. = rozsah měření: 2 W–3 680 W = rozsah spotřeby elektrické energie: 0 kWh–9 999 kWh = rozměr: 148 × 75 × 75 mm = prodejní obal: 1 ks, blistr



<b>P5801</b>	1/2/-/24
19 11 000 010	P5801

max. zátěž: 3 680 W = napětí/proud: 230 V~/16 A max. = rozsah měření: 2 W–3 680 W = rozsah spotřeby elektrické energie: 0 kWh–9 999 kWh = rozměr: 148 × 75 × 75 mm = prodejní obal: 1 ks, krabice





<b>P5805</b>	1/2/-/16
19 11 000 050	P5805



## EMOS zásuvky, spínače nástěnné IP54,44



- způsob montáže: na stěnu
- krytí: IP54, IP44
- dvojjásuvka je uvnitř propojená

**A1398** 1/5/-/60  
31 04 139 800 EF600SA



produkt: spínač střídavý – č. 6 = typ: 250 V~/10 AX = barva: šedo-černá = způsob montáže: na stěnu = krytí: IP54 = provedení: 1 tlač. schodišťový voděodolný = prodejní obal: 1 ks, PE sáček

**A1398.1** 1/5/-/60  
31 04 139 811 EF602S (EF602SA)



produkt: spínač sériový č. 5 (lustrový) = typ: 250 V~/10 AX = barva: šedo-černá = způsob montáže: na stěnu = krytí: IP54 = provedení: 2 tlač. klasický voděodolný = prodejní obal: 1 ks, PE sáček

**A1398.2** 1/5/-/60  
19 50 011 202 EF600SB



produkt: přepínač č. 7 – křížový = typ: 250 V~/10 AX = barva: šedo-černá = způsob montáže: na stěnu = krytí: IP54 = provedení: 1 tlačítko = prodejní obal: 1 ks, PE sáček

**A1399** 1/5/-/60  
19 50 011 201 EF600SD



produkt: ovladač zapínací (1/0) = typ: 250 V~/10 A = barva: šedo-černá = způsob montáže: na stěnu = krytí: IP54 = provedení: 1 tlačítko = prodejní obal: 1 ks, PE sáček

**A1398.3** 1/5/-/60  
19 50 011 203 EF600SA-B



produkt: přepínač střídavý č. 6 = typ: 250 V~/10 AX = barva: bílá = způsob montáže: na stěnu = krytí: IP54 = provedení: 1 tlač. schodišťový voděodolný = prodejní obal: 1 ks, PE sáček

**A1398.4** 1/5/-/60  
19 50 011 204 EF602S-B



produkt: spínač sériový č. 5 (lustrový) = typ: 250 V~/10 AX = barva: bílá = způsob montáže: na stěnu = krytí: IP54 = provedení: 2 tlač. klasický voděodolný = prodejní obal: 1 ks, PE sáček

**A1397** 1/5/-/60  
31 04 139 700 EF600F



produkt: zásuvka jednonásobná s ochranným kolíkem a víčkem = design: FRENCH = typ: 250 V~/16 A max. = barva: šedo-černá = způsob montáže: na stěnu = krytí: IP54 = provedení: 1 nás. voděodolná = prodejní obal: 1 ks, PE sáček

**A1397.1** 1/5/-/25  
31 04 139 711 EF602F

produkt: zásuvka dvojnásobná s ochrannými kolíky a víčky s propojením = design: FRENCH = typ: 250 V~/16 A max. = barva: šedo-černá = způsob montáže: na stěnu = krytí: IP44 = provedení: 2 nás. voděodolná = prodejní obal: 1 ks, PE sáček

**A1397.2** 1/5/-/60  
19 50 010 205 EF600F-B

produkt: zásuvka jednonásobná s ochranným kolíkem a víčkem = design: FRENCH = typ: 250 V~/16 A max. = barva: bílá = způsob montáže: na stěnu = krytí: IP54 = provedení: 1 nás. voděodolná = prodejní obal: 1 ks, PE sáček

**A1397.3** 1/5/-/25  
19 50 010 206 EF602F-B





produkt: zásuvka dvojnásobná s ochrannými kontakty a víčky s propojením = design: FRENCH = typ: 250 V~/16 A max. = barva: bílá = způsob montáže: na stěnu = krytí: IP44 = provedení: 2 nás. voděodolná = prodejní obal: 1 ks, PE sáček

**A1397.4** 1/5/-/25  
19 50 011 205 EF600SAF





produkt: kombinace přepínače střídavého č. 6 a zásuvky jednonásobné s ochranným kolíkem a víčkem = design: FRENCH = typ: zásuvka 250 V~/16 A max.; přepínač 250 V~, 10AX = barva: šedo-černá = způsob montáže: na stěnu = krytí: IP44 = provedení: 2 nás. voděodolné - 1× zásuvka + 1× přepínač střídavý = prodejní obal: 1 ks, PE sáček

**A1397.5** 1/5/-/25  
19 50 011 206 EF600SAF-B





produkt: kombinace přepínače střídavého č. 6 a zásuvky jednonásobné s ochranným kolíkem a víčkem = design: FRENCH = typ: zásuvka 250 V~/16 A max.; přepínač 250 V~, 10AX = barva: bílá (matná) = způsob montáže: na stěnu = krytí: IP44 = provedení: 2 nás. voděodolné - 1× zásuvka + 1× přepínač střídavý = prodejní obal: 1 ks, PE sáček

## EMOS zásuvky, spínače IP20

- způsob montáže: do krabice
- v bílé barvě
- materiál rámečku a klapky: kvalitní polykarbonát (PC)



**A6000.0** 1/-/10/40  
19 06 010 500 W13-411FUSB2A









produkt: zásuvka jednonásobná s ochranným kolíkem a USB výstupem 2,1 A max. = design: FRENCH = typ: 250 V~/16 A max. = barva: bílá (lesk) = způsob montáže: do krabice (dop. hloubka min. 40 mm) = krytí: IP20 = provedení: 1 nás. = prodejní obal: 1 ks, PE sáček

**A6001.0** 1/-/10/60  
19 06 010 502 W13-C411



produkt: zásuvka jednonásobná s ochranným kolíkem a dětskými clonkami = typ: 250 V~/16 A max. = barva: bílá (lesk) = způsob montáže: do krabice = krytí: IP20 = provedení: 1 nás. = prodejní obal: 1 ks, závěs

**A6001.1** 1/-/5/30  
19 06 010 503 W13-C421A, W13-E421A

produkt: zásuvka dvojnásobná s ochrannými kontakty a dětskými clonkami = typ: 250 V~/16 A max. = barva: bílá (lesk) = způsob montáže: do krabice = krytí: IP20 = provedení: 2 nás. = prodejní obal: 1 ks, závěs

**A6100.0** 1/-/10/60  
19 06 200 100 W13-C120Y

produkt: přepínač střídavý č. 6 = typ: 250 V~/10 AX = barva: bílá (lesk) = způsob montáže: do krabice = krytí: IP20 = provedení: 1 tlač. schodišťový = prodejní obal: 1 ks, závěs



**A6100.1** 1/-/10/60  
19 06 200 101 W13-C210Y







produkt: přepínač sériový č. 5 – lustrový = typ: 250 V~/10 AX = barva: bílá (lesk) = způsob montáže: do krabice = krytí: IP20 = provedení: 2 tlačítka = prodejní obal: 1 ks, závěs

**A6100.2** 1/-/10/60  
19 06 200 102 W13-C210/1Y



produkt: přepínač č. 7 – křížový = typ: 250 V~/10 AX = barva: bílá (lesk) = způsob montáže: do krabice = krytí: IP20 = provedení: 1 tlačítko = prodejní obal: 1 ks, závěs

**A6100.3** 1/-/10/60  
19 06 200 103 W13-C230Y



produkt: přepínač dvojitý střídavý č. 6+6 (5B) = typ: 250 V~/10 AX = barva: bílá (lesk) = způsob montáže: do krabice = krytí: IP20 = provedení: 2 tlačítka = prodejní obal: 1 ks, závěs

**A6100.4** 1/-/10/60  
19 06 200 104 W13-C130Y



produkt: ovladač zapínací (1/0) = typ: 250 V~/10 A = barva: bílá (lesk) = způsob montáže: do krabice = krytí: IP20 = provedení: 1 tlačítko = prodejní obal: 1 ks, závěs

**A6004.2** 1/-/5/30  
19 06 300 100 W13-C004



produkt: rámeček 4 násobný = typ: pro vodorovnou i svislou montáž = barva: bílá (lesk) = způsob montáže: do krabice = provedení: čtyřnásobný = prodejní obal: 1 ks, závěs

**A6004.1** 1/-/10/60  
19 06 300 101 W13-C003

produkt: rámeček 3 násobný = typ: pro vodorovnou i svislou montáž = barva: bílá (lesk) = způsob montáže: do krabice = provedení: trojnásobný = prodejní obal: 1 ks, závěs

**A6004.0** 1/-/10/60  
19 06 300 102 W13-C002

produkt: rámeček 2 násobný = typ: pro vodorovnou i svislou montáž = barva: bílá (lesk) = způsob montáže: do krabice = provedení: dvojnásobný = prodejní obal: 1 ks, závěs



**A6003.0** 1/-/10/40  
19 06 300 103 W13-C192





produkt: přístroj spínače pro regulovatelné LED žárovky pro otočné ovládání a tlačítkové spínání = design: 7-110 W/VA vakuové a halogenové žárovky na 230 V~, stmívatelné kompaktní zářivky. 3-60 W/VA pro stmívatelné LED = typ: 230 V~, 50 Hz = barva: bílá (lesk) = provedení: otočné ovládání a tlačítkové spínání = prodejní obal: 1 ks, závěs

**A6004.3** 1/-/10/240  
19 06 300 104 W13-CTRSO

produkt: kryt na zásuvku TV+R+SAT = barva: bílá (lesk) = způsob montáže: do krabice = provedení: 1 nás. = prodejní obal: 1 ks, závěs

**A6004.4** 1/-/10/240  
19 06 300 105 W13-CTF/2





produkt: kryt datové zásuvky 2×RJ45 = barva: bílá (lesk) = způsob montáže: do krabice = provedení: 2 nás. = prodejní obal: 1 ks, závěs



**A6000.2** 1/-/10/40  
19 06 010 506 W13-411FUSB2A









produkt: zásuvka jednonásobná s ochranným kolíkem a USB výstupem 2,1 A max. = design: FRENCH = typ: 250 V~/16 A max. = barva: anthracite = způsob montáže: do krabice (dop. hloubka min. 40 mm) = krytí: IP20 = provedení: 1 nás. = prodejní obal: 1 ks, závěs

**A6001.2** 1/-/10/60  
19 06 010 508 W13-C411



produkt: zásuvka jednonásobná s ochranným kolíkem a dětskými clonkami = design: FRENCH = typ: 250 V~/16 A max. = barva: anthracite = způsob montáže: do krabice = krytí: IP20 = provedení: 1 nás. = prodejní obal: 1 ks, závěs

**A6001.3** 1/-/5/30  
19 06 010 509 W13-E421A

produkt: zásuvka dvojnásobná s ochrannými kontakty a dětskými clonkami = design: FRENCH = typ: 250 V~/16 A max. = barva: anthracite = způsob montáže: do krabice = krytí: IP20 = provedení: 2 nás. = prodejní obal: 1 ks, závěs

**A6100.5** 1/-/10/60  
19 06 200 105 W13-C120Y

produkt: přepínač střídavý č. 6 = typ: 250 V~/10 AX = barva: anthracite = způsob montáže: do krabice = krytí: IP20 = provedení: 1 tlač. schodišťový = prodejní obal: 1 ks, závěs



**A6100.6** 1/-/10/60  
19 06 200 106 W13-C210Y





produkt: přepínač sériový č. 5 – lustrový = typ: 250 V~/10 AX = barva: anthracite = způsob montáže: do krabice = krytí: IP20 = provedení: 2 tlačítka = prodejní obal: 1 ks, závěs

**A6100.7** 1/-/10/60  
19 06 200 107 W13-C210/1Y

produkt: přepínač č. 7 – křížový = typ: 250 V~/10 AX = barva: anthracite = způsob montáže: do krabice = krytí: IP20 = provedení: 1 tlačítko = prodejní obal: 1 ks, závěs



**A6100.8** 1/-/10/60  
19 06 200 108 W13-C230Y







produkt: přepínač dvojitý střídavý č. 6+6 (5B) = typ: 250 V~/10 AX = barva: anthracite = způsob montáže: do krabice = krytí: IP20 = provedení: 2 tlačítka = prodejní obal: 1 ks, závěs

**A6100.9** 1/-/10/60  
19 06 200 109 W13-C130Y



produkt: ovladač zapínací (1/0) = typ: 250 V~/10 A = barva: anthracite = způsob montáže: do krabice = krytí: IP20 = provedení: 1 tlačítko = prodejní obal: 1 ks, závěs

**A6004.7** 1/-/5/30  
19 06 300 106 W13-C004







produkt: rámeček 4 násobný = typ: pro vodorovnou i svislou montáž = barva: anthracite = způsob montáže: do krabice = provedení: čtyřnásobný = prodejní obal: 1 ks, závěs

**A6004.6** 1/-/10/60  
19 06 300 107 W13-C003

produkt: rámeček 3 násobný = typ: pro vodorovnou i svislou montáž = barva: anthracite = způsob montáže: do krabice = provedení: trojnásobný = prodejní obal: 1 ks, závěs

<b>A6004.5</b>	1/-/10/60	
19 06 300 108	W13-C002	
		
produkt: rámeček 2 násobný = typ: pro vodorovnou i svislou montáž = barva: anthracite = způsob montáže: do krabice = provedení: dvojnásobný = prodejní obal: 1 ks, závěs		

<b>A6003.1</b>	1/-/10/40	
19 06 300 109	W13-C192	
		
produkt: přístroj spínače pro regulovatelné LED žárovky pro otočné ovládání a tlačítkové spínání = design: 7-110 W/VA vakuové a halogenové žárovky na 230 V~, stmívatelné kompaktní zářivky. 3-60 W/VA pro stmívatelné LED = typ: 230 V~, 50 Hz = barva: anthracite = provedení: otočné ovládání a tlačítkové spínání = prodejní obal: 1 ks, závěs		

<b>A6004.8</b>	1/-/10/240	
19 06 300 110	W13-CTRSO	
		
produkt: kryt na zásuvku TV+R+SAT = barva: anthracite = způsob montáže: do krabice = provedení: 1 nás. = prodejní obal: 1 ks, závěs		

<b>A6004.9</b>	1/-/10/240	
19 06 300 111	W13-CTF/2RJ45O	
		
produkt: kryt datové zásuvky 2xRJ45 = barva: anthracite = způsob montáže: do krabice = provedení: 2 nás. = prodejní obal: 1 ks, závěs		

## Průmyslové vidlice, zásuvky 380 V

- nástěnné průmyslové vidlice a zásuvky
- s max. proudovým zatížením 16 nebo 32 A
- tělo z plastu, šroubové svorky
- 3 fáze, napětí 380-415 V, 4-5 pólů

<b>A6210</b>	1/-/10/40	
31 06 213 240	513.1656	
		
= produkt: zásuvka nástěnná = napětí/proud: 380-415 V~/16 A = krytí: IP44 = materiál: plast = počet pólů: 4 = prodejní obal: volné		

<b>A6212</b>	1/-/10	
31 06 213 242	513.3256	
		
= produkt: zásuvka nástěnná = napětí/proud: 380-415 V~/32 A = krytí: IP44 = materiál: plast = počet pólů: 4 = prodejní obal: volné		

<b>A6211</b>	1/-/10/40	
31 06 213 241	513.1657	
		
= produkt: zásuvka nástěnná = napětí/proud: 380-415 V~/16 A = krytí: IP44 = materiál: plast = počet pólů: 5 = prodejní obal: volné		

<b>A6213</b>	1/-/10	
31 06 213 243	513.3257	
		
= produkt: zásuvka nástěnná = napětí/proud: 380-415 V~/32 A = krytí: IP44 = materiál: plast = počet pólů: 5 = prodejní obal: volné		

**A6310** 1/-/10/50  
31 06 213 150 313.1646



- produkt: zásuvka spojovací
- napětí/proud: 380-415 V~/16 A
- krytí: IP44
- materiál: plast
- počet pólů: 4
- prodejní obal: volné



**A6312** 1/10/-/40  
31 06 213 152 313.3246



- produkt: zásuvka spojovací
- napětí/proud: 380-415 V~/32 A
- krytí: IP44
- materiál: plast
- počet pólů: 4
- prodejní obal: volné



**A6311** 1/-/10/50  
31 06 213 151 313.1647



- produkt: zásuvka spojovací
- napětí/proud: 380-415 V~/16 A
- krytí: IP44
- materiál: plast
- počet pólů: 5
- prodejní obal: volné



**A6313** 1/-/10/40  
31 06 213 153 313.3247



- produkt: zásuvka spojovací
- napětí/proud: 380-415 V~/32 A
- krytí: IP44
- materiál: plast
- počet pólů: 5
- prodejní obal: volné



**A6110** 1/-/10/50  
31 05 213 050 213.1636



- produkt: samostatná vidlice
- napětí/proud: 380-415 V~/16 A
- krytí: IP44
- materiál: plast
- počet pólů: 4
- prodejní obal: volné



**A6114** 1/10/-/40  
31 05 213 054 213.3236



- produkt: samostatná vidlice
- napětí/proud: 380-415 V~/32 A
- krytí: IP44
- materiál: plast
- počet pólů: 4
- prodejní obal: volné



**A6111** 1/10/-/50  
31 05 213 051 213.1637



- produkt: samostatná vidlice
- napětí/proud: 380-415 V~/16 A
- krytí: IP44
- materiál: plast
- počet pólů: 5
- prodejní obal: volné



**A6115** 1/-/10/40  
31 05 213 055 213.3237



- produkt: samostatná vidlice
- napětí/proud: 380-415 V~/32 A
- krytí: IP44
- materiál: plast
- počet pólů: 5
- prodejní obal: volné



# Pohyblivé přívody, flexo šňůry

## Gumové



### Dvoužilové

- gumový dvoužilový pohyblivý přívod s neoddělitelnou vidlicí
- délka 3 nebo 5 m, různé průřezy, černý

**S03030** 1/5/-/20  
24 21 130 212 SY-10 (YC-B-2ZA, LA016A)



8 595025 348838



- vodič: H05RR-F
- délka: 3 m
- typ izolace: guma
- barva: černá
- průřez vodiče: 2× 1,0 mm<sup>2</sup>
- typ: SY-10

▪ prodejní obal: 1 ks, závěs

**S03050** 1/5/-/20  
24 21 150 212 SY-10 (YC-B-2ZA, LA016A)



8 595025 348845



- vodič: H05RR-F
- délka: 5 m
- typ izolace: guma
- barva: černá
- průřez vodiče: 2× 1,0 mm<sup>2</sup>
- typ: SY-10

▪ prodejní obal: 1 ks, závěs

**S03330** 1/5/-/20  
24 21 230 230 SY-10 (YC-B-2ZA, LA016A)



8 595025 382757



- vodič: H05RR-F
- délka: 3 m
- typ izolace: guma
- barva: černá
- průřez vodiče: 2× 1,5 mm<sup>2</sup>
- typ: SY-10

▪ prodejní obal: 1 ks, závěs

**S03350** 1/5/-/20  
24 21 250 230 SY-10 (YC-B-2ZA, LA016A)



8 595025 382764

- vodič: H05RR-F
- délka: 5 m
- typ izolace: guma
- barva: černá
- průřez vodiče: 2× 1,5 mm<sup>2</sup>
- typ: SY-10

▪ prodejní obal: 1 ks, závěs

## Třížilové



- gumový třížilový pohyblivý přívod s neoddělitelnou vidlicí
- délka 3 nebo 5 m, různé průřezy, černý

**S03130** 1/-/5/15

24 25 130 220 SY-11 (GEP-003, LA017D)



8 595025 353825





▪ vodič: H05RR-F  
▪ délka: 3 m  
▪ typ izolace: guma  
▪ barva: černá  
▪ průřez vodiče: 3× 1,0 mm<sup>2</sup>  
▪ typ: SY-11



▪ prodejní obal: 1 ks, závěs

**S03150** 1/5/-/15

24 25 150 220 SY-11 (GEP-003, LA017D)



8 595025 353832





▪ vodič: H05RR-F  
▪ délka: 5 m  
▪ typ izolace: guma  
▪ barva: černá  
▪ průřez vodiče: 3× 1,0 mm<sup>2</sup>  
▪ typ: SY-11



▪ prodejní obal: 1 ks, závěs

**S03230** 1/-/5/25

24 25 230 220 SY-11 (GEP-003, LA017D)



8 595025 353849





▪ vodič: H05RR-F  
▪ délka: 3 m  
▪ typ izolace: guma  
▪ barva: černá  
▪ průřez vodiče: 3× 1,5 mm<sup>2</sup>  
▪ typ: SY-11



▪ prodejní obal: 1 ks, závěs

**S03250** 1/5/-/10

24 25 250 220 SY-11 (GEP-003, LA017D)



8 595025 353856





▪ vodič: H05RR-F  
▪ délka: 5 m  
▪ typ izolace: guma  
▪ barva: černá  
▪ průřez vodiče: 3× 1,5 mm<sup>2</sup>  
▪ typ: SY-11



▪ prodejní obal: 1 ks, závěs

**S03430** 1/-/5/10

24 25 430 230 SY-11 (GEP-003, LA017D)



8 595025 383426





▪ vodič: H05RR-F  
▪ délka: 3 m  
▪ typ izolace: guma  
▪ barva: černá  
▪ průřez vodiče: 3× 2,5 mm<sup>2</sup>  
▪ typ: SY-11



▪ prodejní obal: 1 ks, závěs

**S03450** 1/-/5/10

24 25 450 230 SY-11 (GEP-003, LA017D)



8 595025 383433





▪ vodič: H05RR-F  
▪ délka: 5 m  
▪ typ izolace: guma  
▪ barva: černá  
▪ průřez vodiče: 3× 2,5 mm<sup>2</sup>  
▪ typ: SY-11



▪ prodejní obal: 1 ks, závěs

**S00003** 1/5/-/30

24 35 724 032 KF-CR1-H05RR-F3G0.75MM2



8 595025 323132

▪ vodič: H05RR-F  
▪ délka: 2,4 m  
▪ typ izolace: opředená/guma  
▪ barva: bílá  
▪ průřez vodiče: 3× 0,75 mm<sup>2</sup>  
▪ typ: KF-CR1-H05RR-F

▪ prodejní obal: 1 ks, závěs









# Pohyblivé přírady, flexo šňůry



## PVC



### Dvoužilové

- PVC dvoužilový pohyblivý přírady s neoddělitelnou vidlicí
- černý nebo bílý
- délka 2, 3 nebo 5 m, různé průřezy
- vybrané modely mají vypínač

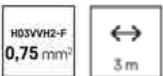

<b>S12252</b>	1/5/30/60	
24 01 520 132	HY020-F	
		
8 595025 314307		
▪ vodič: H03VVH2-F	▪ prodejní obal: 1 ks, závěs	
▪ délka: 2 m		
▪ typ izolace: PVC		
▪ barva: bílá		
▪ průřez vodiče: 2× 0,5 mm <sup>2</sup>		
▪ typ: KF-H1 (HY020-F)		

<b>S15272</b>	1/5/35/70	
24 01 720 132	HY020-F	
		
8 595025 314406		
▪ vodič: H03VVH2-F	▪ prodejní obal: 1 ks, závěs	
▪ délka: 2 m		
▪ typ izolace: PVC		
▪ barva: bílá		
▪ průřez vodiče: 2× 0,75 mm <sup>2</sup>		
▪ typ: KF-H1 (HY020-F)		



<b>S15273</b>	1/5/30/60	
24 01 730 132	HY020-F	
		
8 595025 314413		
▪ vodič: H03VVH2-F	▪ prodejní obal: 1 ks, závěs	
▪ délka: 3 m		
▪ typ izolace: PVC		
▪ barva: bílá		
▪ průřez vodiče: 2× 0,75 mm <sup>2</sup>		
▪ typ: KF-H1 (HY020-F)		

<b>S15275</b>	1/5/-/30	
24 01 750 132	HY020-F	
		
8 595025 314420		
▪ vodič: H03VVH2-F	▪ prodejní obal: 1 ks, závěs	
▪ délka: 5 m		
▪ typ izolace: PVC		
▪ barva: bílá		
▪ průřez vodiče: 2× 0,75 mm <sup>2</sup>		
▪ typ: KF-H1 (HY020-F)		

<b>S19272</b>	1/5/35/70	
24 01 720 232	HY020-F	
		
8 595025 318619		
▪ vodič: H03VVH2-F	▪ prodejní obal: 1 ks, závěs	
▪ délka: 2 m		
▪ typ izolace: PVC		
▪ barva: černá		
▪ průřez vodiče: 2× 0,75 mm <sup>2</sup>		
▪ typ: KF-H1 (HY020-F)		

<b>S19273</b>	1/5/30/60	
24 01 730 232	HY020-F	
		
8 595025 318626		
▪ vodič: H03VVH2-F	▪ prodejní obal: 1 ks, závěs	
▪ délka: 3 m		
▪ typ izolace: PVC		
▪ barva: černá		
▪ průřez vodiče: 2× 0,75 mm <sup>2</sup>		
▪ typ: KF-H1 (HY020-F)		



**S19275** 1/5/-/30  
24 01 750 232 HY020-F

- vodič: H03VVH2-F
- délka: 5 m
- typ izolace: PVC
- barva: černá
- průřez vodiče: 2× 0,75 mm<sup>2</sup>
- typ: KF-H1 (HY020-F)

▫ prodejní obal: 1 ks, závěs



**S08272** 1/5/30/60  
24 02 720 132 KF-H1/S051E4

- vodič: H03VVH2-F
- délka: 2 m
- typ izolace: PVC
- barva: bílá
- průřez vodiče: 2× 0,75 mm<sup>2</sup>
- typ: KF-H1/S051E4

▫ prodejní obal: 1 ks, závěs



**S08273** 1/5/25/50  
24 02 730 132 KF-H1/S051E4

- vodič: H03VVH2-F
- délka: 3 m
- typ izolace: PVC
- barva: bílá
- průřez vodiče: 2× 0,75 mm<sup>2</sup>
- typ: KF-H1/S051E4

▫ prodejní obal: 1 ks, závěs



**S09272** 1/5/25/50  
24 02 720 232 KF-H1/S051E4

- vodič: H03VVH2-F
- délka: 2 m
- typ izolace: PVC
- barva: černá
- průřez vodiče: 2× 0,75 mm<sup>2</sup>
- typ: KF-H1/S051E4

▫ prodejní obal: 1 ks, závěs

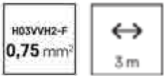

**S09273** 1/5/25/50  
24 02 730 232 KF-H1/S051E4

- vodič: H03VVH2-F
- délka: 3 m
- typ izolace: PVC
- barva: černá
- průřez vodiče: 2× 0,75 mm<sup>2</sup>
- typ: KF-H1/S051E4

▫ prodejní obal: 1 ks, závěs

**S1111** 1/5/35/70  
24 00 517 252 KF-Y11-1(LY-21/LY-22)

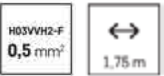

- vodič: H03VVH2-F
- délka: 1,75 m
- typ izolace: PVC
- barva: černá
- průřez vodiče: 2× 0,5 mm<sup>2</sup>
- typ: KF-Y11-1

▫ prodejní obal: 1 ks, závěs

## Třížilové

- PVC třížilový pohyblivý přívod s neoddělitelnou vidlicí
- černý nebo bílý
- délka 2, 3 nebo 5 m, různé průřezy



**S14372** 1/5/-/40  
24 13 720 132 KF-CR2 (HY005-F)

- vodič: H05VV-F 3G
- délka: 2 m
- typ izolace: PVC
- barva: bílá
- průřez vodiče: 3× 0,75 mm<sup>2</sup>
- typ: KF-CR2 (HY005-F)

▫ prodejní obal: 1 ks, závěs

**S14373** 1/5/-/30  
24 13 730 132 KF-CR2 (HY005-F)

- vodič: H05VV-F 3G
- délka: 3 m
- typ izolace: PVC
- barva: bílá
- průřez vodiče: 3× 0,75 mm<sup>2</sup>
- typ: KF-CR2 (HY005-F)

▫ prodejní obal: 1 ks, závěs

**S14375**

24 13 750 132



8 595025 314390

- vodič: H05VV-F 3G
- délka: 5 m
- typ izolace: PVC
- barva: bílá
- průřez vodiče: 3× 0,75 mm<sup>2</sup>
- typ: KF-CR2 (HY005-F)

1/5/-/25

KF-CR2 (HY005-F)



H05VV-F3G  
0,75 mm<sup>2</sup>

↔  
5 m



• prodejní obal: 1 ks, závěs

**S14312**

24 13 120 132



8 595025 314314

- vodič: H05VV-F 3G
- délka: 2 m
- typ izolace: PVC
- barva: bílá
- průřez vodiče: 3× 1,0 mm<sup>2</sup>
- typ: KF-CR2 (HY005-F)

1/5/-/35

KF-CR2 (HY005-F)



H05VV-F3G  
1,0 mm<sup>2</sup>

↔  
2 m



• prodejní obal: 1 ks, závěs

**S14313**

24 13 130 132



8 595025 314321

- vodič: H05VV-F 3G
- délka: 3 m
- typ izolace: PVC
- barva: bílá
- průřez vodiče: 3× 1,0 mm<sup>2</sup>
- typ: KF-CR2 (HY005-F)

1/5/-/30

KF-CR2 (HY005-F)



H05VV-F3G  
1,0 mm<sup>2</sup>

↔  
3 m



• prodejní obal: 1 ks, závěs

**S14315**

24 13 150 132



8 595025 314338

- vodič: H05VV-F 3G
- délka: 5 m
- typ izolace: PVC
- barva: bílá
- průřez vodiče: 3× 1,0 mm<sup>2</sup>
- typ: KF-CR2 (HY005-F)

1/5/-/20

KF-CR2 (HY005-F)



H05VV-F3G  
1,0 mm<sup>2</sup>

↔  
5 m



• prodejní obal: 1 ks, závěs

**S14322**

24 13 220 132



8 595025 314345

- vodič: H05VV-F 3G
- délka: 2 m
- typ izolace: PVC
- barva: bílá
- průřez vodiče: 3× 1,5 mm<sup>2</sup>
- typ: KF-CR2 (HY005-F)

1/5/-/35

KF-CR2 (HY005-F)



H05VV-F3G  
1,5 mm<sup>2</sup>

↔  
2 m



• prodejní obal: 1 ks, závěs

**S14323**

24 13 230 132



8 595025 314352

- vodič: H05VV-F 3G
- délka: 3 m
- typ izolace: PVC
- barva: bílá
- průřez vodiče: 3× 1,5 mm<sup>2</sup>
- typ: KF-CR2 (HY005-F)

1/5/-/30

KF-CR2 (HY005-F)



H05VV-F3G  
1,5 mm<sup>2</sup>

↔  
3 m



• prodejní obal: 1 ks, závěs

**S14325**

24 13 250 132



8 595025 314369

- vodič: H05VV-F 3G
- délka: 5 m
- typ izolace: PVC
- barva: bílá
- průřez vodiče: 3× 1,5 mm<sup>2</sup>
- typ: KF-CR2 (HY005-F)

1/5/-/20

KF-CR2 (HY005-F)



H05VV-F3G  
1,5 mm<sup>2</sup>

↔  
5 m



• prodejní obal: 1 ks, závěs

**S18372**

24 13 720 232



8 595025 318640

- vodič: H05VV-F 3G
- délka: 2 m
- typ izolace: PVC
- barva: černá
- průřez vodiče: 3× 0,75 mm<sup>2</sup>
- typ: KF-CR2 (HY005-F)

1/5/-/40

KF-CR2 (HY005-F)



H05VV-F3G  
0,75 mm<sup>2</sup>

↔  
2 m



• prodejní obal: 1 ks, závěs

**S18373**

24 13 730 232



8 595025 318657

- vodič: H05VV-F 3G
- délka: 3 m
- typ izolace: PVC
- barva: černá
- průřez vodiče: 3× 0,75 mm<sup>2</sup>
- typ: KF-CR2 (HY005-F)

1/5/-/35

KF-CR2 (HY005-F)



H05VV-F3G  
0,75 mm<sup>2</sup>

↔  
3 m



• prodejní obal: 1 ks, závěs

**S18312**

24 13 120 232



8 595025 318671

- vodič: H05VV-F 3G
- délka: 2 m
- typ izolace: PVC
- barva: černá
- průřez vodiče: 3× 1,0 mm<sup>2</sup>
- typ: KF-CR2 (HY005-F)

1/5/-/40

KF-CR2 (HY005-F)



H05VV-F3G  
1,0 mm<sup>2</sup>

↔  
2 m



• prodejní obal: 1 ks, závěs

**S18313**

24 13 130 232



8 595025 318688

1/5/-/35

KF-CR2 (HY005-F)



- vodič: H05VV-F 3G
- délka: 3 m
- typ izolace: PVC
- barva: černá
- průřez vodiče: 3× 1,0 mm<sup>2</sup>
- typ: KF-CR2 (HY005-F)

▪ prodejní obal: 1 ks, závěs

**S18315**

24 13 150 232



8 595025 318695

1/5/-/20

KF-CR2 (HY005-F)



- vodič: H05VV-F 3G
- délka: 5 m
- typ izolace: PVC
- barva: černá
- průřez vodiče: 3× 1,0 mm<sup>2</sup>
- typ: KF-CR2 (HY005-F)

▪ prodejní obal: 1 ks, závěs

**S18322**

24 13 220 232



8 595025 318701

1/5/-/35

KF-CR2 (HY005-F)



- vodič: H05VV-F 3G
- délka: 2 m
- typ izolace: PVC
- barva: černá
- průřez vodiče: 3× 1,5 mm<sup>2</sup>
- typ: KF-CR2 (HY005-F)

▪ prodejní obal: 1 ks, závěs

**S18323**

24 13 230 232



8 595025 318718

1/5/-/30

KF-CR2 (HY005-F)



- vodič: H05VV-F 3G
- délka: 3 m
- typ izolace: PVC
- barva: černá
- průřez vodiče: 3× 1,5 mm<sup>2</sup>
- typ: KF-CR2 (HY005-F)

▪ prodejní obal: 1 ks, závěs

**S18325**

24 13 250 232



8 595025 318725

1/5/-/20

KF-CR2 (HY005-F)



- vodič: H05VV-F 3G
- délka: 5 m
- typ izolace: PVC
- barva: černá
- průřez vodiče: 3× 1,5 mm<sup>2</sup>
- typ: KF-CR2 (HY005-F)

▪ prodejní obal: 1 ks, závěs

**S11370**

24 17 715 202



8 595025 323118

1/-/-/50

JT003/JT-ST3 (LA010A)



- vodič: H05VV-F 3G
- délka: 1,5 m
- typ izolace: PVC
- barva: černá
- průřez vodiče: 3× 0,75 mm<sup>2</sup>
- typ: JT003/JT-ST3

▪ prodejní obal: 1 ks, závěs

# Kabely



## Datové kabely UTP, FTP

### Datové kabely kategorie 5E

- komponenty strukturované kabeláže EMOS trvale prvotřídní kvality
- zaručují maximální výkon, bezproblémový chod, dlouhou životnost
- UTP/FTP kabely splňují standardy EN 50173, ANSI/TIA/EIA 568
- dále také ISO/IEC 11801
- certifikovány akreditovanou zkušební a kalibrační laboratoří
- splňují normu ČSN EN 50575 (reakce na oheň pro staveb. výrobky)

typ: UTP CAT 5E PVC BASIC = konstrukce kabelu: drát = materiál vnitřního vodiče: měď (Cu) = izolace vodičů: HDPE = tahový prvek: Nylon 150D = plášť kabelu: PVC = průměr kabelu: 5,0 mm = nejvyšší podporovaný protokol: 1000 Base-T (Gigabit Ethernet) = třída reakce na oheň: Eca = nebezpečné látky: žádné = prodejní obal: 305 m, papírová krabice

**S9134**

305/-/-/305

23 09 010 120 UTP CAT5E PVC BASIC

typ: UTP CAT 5E PVC = konstrukce kabelu: drát = materiál vnitřního vodiče: měď (Cu) = izolace vodičů: HDPE = tahový prvek: Nylon 150D = plášť kabelu: PVC = průměr kabelu: 5,2 mm = nejvyšší podporovaný protokol: 1000 Base-T (Gigabit Ethernet) = třída reakce na oheň: Eca = nebezpečné látky: žádné = prodejní obal: 305 m, papírová krabice

**S9121**

305/-/-/305

23 09 010 010 UTP CAT5E PVC

typ: UTP CAT 5E LSZH = konstrukce kabelu: drát = materiál vnitřního vodiče: měď (Cu) = izolace vodičů: HDPE = tahový prvek: Nylon 150D = plášť kabelu: LSZH = průměr kabelu: 5,2 mm = plášť se sníženou kouřivostí LSZH (LSOH) = nejvyšší podporovaný protokol: 1000 Base-T (Gigabit Ethernet) = třída reakce na oheň: Dca-s2-d2-a1 = nebezpečné látky: žádné = prodejní obal: 305 m, papírová krabice



**S9129** 305/-/-/305  
23 09 010 090 UTP CAT5E LSZH

typ: FTP CAT 5E PVC = konstrukce kabelu: drát = stínění: Al/PET 7/12-18 mm = materiál vnitřního vodiče: měď (Cu) = izolace vodičů: HDPE = tahový prvek: Nylon 150D = plášť kabelu: PVC = průměr kabelu: 6,0 mm = nejvyšší podporovaný protokol: 1000 Base-T (Gigabit Ethernet) = třída reakce na oheň: Eca = nebezpečné látky: žádné = prodejní obal: 305 m, papírová krabice

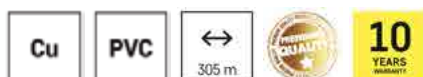

**S9221** 305/-/-/305  
23 09 110 010 FTP CAT5E PVC

typ: FTP CAT 5E LSZH = konstrukce kabelu: drát = stínění: Al/PET 7/12-18 mm = materiál vnitřního vodiče: měď (Cu) = izolace vodičů: HDPE = tahový prvek: Nylon 150D = plášť kabelu: LSZH = průměr kabelu: 6,0 mm = plášť se sníženou kouřivostí LSZH (LSOH) = nejvyšší podporovaný protokol: 1000 Base-T (Gigabit Ethernet) = třída reakce na oheň: Dca-s2-d2-a1 = nebezpečné látky: žádné = prodejní obal: 305 m, papírová krabice

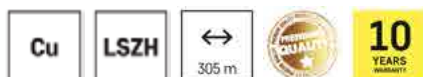

**S9222** 305/-/-/305  
23 09 110 020 FTP CAT5E LSZH

typ: UTP CAT 5E CCA OEM = konstrukce kabelu: drát = materiál vnitřního vodiče: mědí plátovaný hliník (CCA) = izolace vodičů: HDPE = tahový prvek: Nylon 150D = plášť kabelu: PVC = průměr kabelu: 5,2 mm = nejvyšší podporovaný protokol: 100 Base-TX = třída reakce na oheň: Eca = nebezpečné látky: žádné = prodejní obal: 305 m, papírová krabice



**S9128** 305/-/-/305  
23 09 010 080 UTP CAT5E CCA

## Datové kabely kategorie 6

- komponenty strukturované kabeláže EMOS trvale prvotřídní kvality
- zaručují maximální výkon, bezproblémový chod, dlouhou životnost
- UTP/FTP kabely splňují standardy EN 50173, ANSI/TIA/EIA 568
- dále také ISO/IEC 11801
- certifikovány akreditovanou zkušební a kalibrační laboratoří
- splňují normu ČSN EN 50575 (reakce na oheň pro staveb. výroby)

typ: UTP CAT 6 PVC = konstrukce kabelu: drát = materiál vnitřního vodiče: měď (Cu) = izolace vodičů: HDPE = tahový prvek: nylon 150D + PE kříž = plášť kabelu: PVC = průměr kabelu: 6,3 mm = nejvyšší podporovaný protokol: 1000 Base-TX (Gigabit Ethernet) = třída reakce na oheň: Eca = nebezpečné látky: žádné = prodejní obal: 305 m, papírová krabice

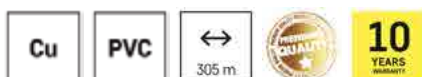

**S9131** 305/-/-/305  
23 09 020 010 UTP CAT6 PVC

typ: UTP CAT 6 LSZH = konstrukce kabelu: drát = materiál vnitřního vodiče: měď (Cu) = izolace vodičů: HDPE = tahový prvek: nylon 150D + PE kříž = plášť kabelu: LSZH = průměr kabelu: 6,3 mm = plášť se sníženou kouřivostí LSZH (LS0H) = nejvyšší podporovaný protokol: 1000 Base-TX (Gigabit Ethernet) = třída reakce na oheň: Dca-s2-d2-a2 = nebezpečné látky: žádné = prodejní obal: 305 m, papírová krabice

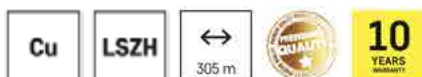

**S9132** 305/-/-/305  
23 09 020 020 UTP CAT6 LSZH

typ: FTP CAT 6 LSZH = konstrukce kabelu: drát = stínění: Al/PET 7/12-18 mm = materiál vnitřního vodiče: měď (Cu) = izolace vodičů: HDPE = tahový prvek: nylon 150D + PE kříž = plášť kabelu: LSZH = průměr kabelu: 6,3 mm = nejvyšší podporovaný protokol: 1000 Base-T (Gigabit Ethernet) = třída reakce na oheň: Dca-s2-d2-a2 = nebezpečné látky: žádné = prodejní obal: 500 m, dřevěná cívka



**S9230** 500/-/-/500  
23 09 120 010 FTP CAT6 LSZH

# Konektory, Patch kabely, příslušenství

## Propojovací Patch kabely, příslušenství

- k přenosu dat v počítačových a telekomunikačních sítích
- jsou zakončené konektory RJ45 (v kategorii CAT5E nebo CAT6)
- délka: 1–25 m, průměr: 5 mm, PVC plášť, záruční doba 5 let
- k dostání i samostatné konektory a zásuvky RJ45 (CAT5E)

- typ: UTP CAT 5E 1M
- konstrukce kabelu: lanko (licna)
- materiál vnitřního vodiče: mědí plátovaný hliník (CC)
- izolace vodičů: HDPE
- tahový prvek: Nylon 150D
- plášť kabelu: PVC
- průměr kabelu: 5 mm
- nejvyšší podporovaný protokol: 1000 Base-T (Gigabit)
- třída reakce na oheň: nepodléhá CPR

- nebezpečné látky: nepodléhá CPR
- prodejní obal: 1 ks, PVC sáček

**S9122**

1/5/25/100

23 09 010 020

UTP CAT5E PVC  
1M

- typ: UTP CAT 5E 2M
- konstrukce kabelu: lanko (licna)
- materiál vnitřního vodiče: mědí plátovaný hliník (CC)
- izolace vodičů: HDPE
- tahový prvek: Nylon 150D
- plášť kabelu: PVC
- průměr kabelu: 5 mm
- nejvyšší podporovaný protokol: 1000 Base-T (Gigabit)
- třída reakce na oheň: nepodléhá CPR

- nebezpečné látky: nepodléhá CPR
- prodejní obal: 1 ks, PVC sáček

**S9123**

1/-/-/60

23 09 010 030

UTP CAT5E PVC  
2M

- typ: UTP CAT 5E 3M
- konstrukce kabelu: lanko (licna)
- materiál vnitřního vodiče: mědí plátovaný hliník (CC)
- izolace vodičů: HDPE
- tahový prvek: Nylon 150D
- plášť kabelu: PVC
- průměr kabelu: 5 mm
- nejvyšší podporovaný protokol: 1000 Base-T (Gigabit)
- třída reakce na oheň: nepodléhá CPR

- nebezpečné látky: nepodléhá CPR
- prodejní obal: 1 ks, PVC sáček

**S9124**

1/-/10/40

23 09 010 040

UTP CAT5E PVC  
3M



- typ: UTP CAT 5E 5M
- konstrukce kabelu: lanko (licna)
- materiál vnitřního vodiče: mědí plátovaný hliník (CC)
- izolace vodičů: HDPE
- tahový prvek: Nylon 150D
- plášť kabelu: PVC
- průměr kabelu: 5 mm
- nejvyšší podporovaný protokol: 1000 Base-T (Gigabit)
- třída reakce na oheň: nepodléhá CPR

- nebezpečné látky: nepodléhá CPR
- prodejní obal: 1 ks, PVC sáček



**S9125**

1/-/10/20

23 09 010 050

UTP CAT5E PVC  
5M

- typ: UTP CAT 5E 10M
- konstrukce kabelu: lanko (licna)
- materiál vnitřního vodiče: mědí plátovaný hliník (CC)
- izolace vodičů: HDPE
- tahový prvek: Nylon 150D
- plášť kabelu: PVC
- průměr kabelu: 5 mm
- nejvyšší podporovaný protokol: 1000 Base-T (Gigabit)
- třída reakce na oheň: nepodléhá CPR

- nebezpečné látky: nepodléhá CPR
- prodejní obal: 1 ks, PVC sáček



**S9126**

1/-/10/30

23 09 010 060

UTP CAT5E PVC  
10M

- typ: UTP CAT 5E 15M
- konstrukce kabelu: lanko (licna)
- materiál vnitřního vodiče: mědí plátovaný hliník (CC)
- izolace vodičů: HDPE
- tahový prvek: Nylon 150D
- plášť kabelu: PVC
- průměr kabelu: 5 mm
- nejvyšší podporovaný protokol: 1000 Base-T (Gigabit)
- třída reakce na oheň: nepodléhá CPR

- nebezpečné látky: nepodléhá CPR
- prodejní obal: 1 ks, PVC sáček



**S9127**

1/-/5/20

23 09 010 070

UTP CAT5E PVC  
15M

- typ: UTP CAT 5E 25M
- konstrukce kabelu: lanko (licna)
- materiál vnitřního vodiče: mědí plátovaný hliník (CC)
- izolace vodičů: HDPE
- plášť kabelu: PVC
- průměr kabelu: 5 mm
- nejvyšší podporovaný protokol: 1000 Base-T (Gigabit)
- třída reakce na oheň: nepodléhá CPR
- nebezpečné látky: nepodléhá CPR

- prodejní obal: 1 ks, PVC sáček



**S9130**

1/-/-/10

23 09 010 100

UTP CAT5E PVC  
25M

- typ: konektor RJ45 8p8c
- kategorie: CAT6
- určeno pro kabel: UTP
- použití: pevný drát
- min. životnost: 1 000 cyklů zapojení/odpojení
- skladovací teplota: -40-70 °C
- provozní teplota: -10-60 °C
- maximální provozní vlhkost: 93 %
- rozměr: 22 × 12 × 10 mm

- prodejní obal: 20 ks, PVC sáček



**K0103**

20/-/-/5 000

18 21 000 700

RJ45 6 UTP SOLID

- typ: konektor RJ45 8p8c
  - kategorie: CAT5E
  - určeno pro kabel: FTP, SFTP, F/UTP
  - použití: pevný drát
  - stínění
  - min. životnost: 1 000 cyklů zapojení/odpojení
  - skladovací teplota: -40-70 °C
  - provozní teplota: -10-60 °C
  - maximální provozní vlhkost: 93 %
- rozměr: 22 × 12 × 10 mm
  - prodejní obal: 20 ks, PVC sáček



**K0201**

20/-/-/5 000

18 21 100 100

RJ45 5E FTP  
SOLID

- typ: konektor RJ45 8p8c
  - kategorie: CAT6
  - určeno pro kabel: FTP, SFTP, F/UTP
  - použití: pevný drát
  - stínění
  - min. životnost: 1 000 cyklů zapojení/odpojení
  - skladovací teplota: -40-70 °C
  - provozní teplota: -10-60 °C
  - maximální provozní vlhkost: 93 %
- rozměr: 22 × 12 × 10 mm
  - prodejní obal: 20 ks, PVC sáček



**K0202**

20/-/-/5 000

18 21 100 200

RJ45 6 FTP SOLID

- typ: ochrana konektoru RJ45
- použití: snižuje namáhání konektoru RJ45
- rozměr: 30 × 13 × 11 mm
- prodejní obal: 20 ks, PVC sáček



**K0141**

20/-/-/5 000

18 21 000 400

RJ45 PROOF  
BLACK

- typ: ochrana konektoru RJ45
- použití: snižuje namáhání konektoru RJ45
- rozměr: 30 × 13 × 11 mm
- prodejní obal: 20 ks, PVC sáček



**K0151**

20/-/-/5 000

18 21 000 600

RJ45 PROOF  
GRAY

- typ: konektor RJ45 8p8c
  - kategorie: CAT5E
  - určeno pro kabel: UTP
  - použití: splétané lanko/licna
  - min. životnost: 1 000 cyklů zapojení/odpojení
  - skladovací teplota: -40-70 °C
  - provozní teplota: -10-60 °C
  - maximální provozní vlhkost: 93 %
  - rozměr: 22 × 12 × 10 mm
- prodejní obal: 20 ks, PVC sáček



**K0101**

20/-/-/5 000

18 21 000 100

RJ45 5E UTP  
WIRE

- typ: konektor RJ45 8p8c
- kategorie: CAT5E
- určeno pro kabel: UTP
- použití: pevný drát
- min. životnost: 1 000 cyklů zapojení/odpojení
- skladovací teplota: -40-70 °C
- provozní teplota: -10-60 °C
- maximální provozní vlhkost: 93 %
- rozměr: 22 × 12 × 10 mm

▪ prodejní obal: 20 ks, PVC sáček

**K0102**

20/-/-/5 000

18 21 000 500

RJ45 5E UTP  
SOLID

- typ: UTP zásuvka
- třída reakce na oheň: nepodléhá CPR
- nebezpečné látky: nepodléhá CPR
- prodejní obal: 1 ks, PVC sáček

**J0401**

1/-/25/250

25 12 000 100

2XRJ45 SOCKET

- typ: keystone RJ45 CAT5E
- kategorie: CAT5E
- určeno pro kabel: UTP
- použití: pevný drát
- min. životnost: 1 000 cyklů zapojení/odpojení
- skladovací teplota: -40-70 °C
- provozní teplota: -10-60 °C
- maximální provozní vlhkost: 93 %
- rozměr: 31 × 20 × 15 mm

▪ prodejní obal: 1 ks, PVC sáček

**K0301**

1/10/-/500

18 21 000 800

KSTUTP CAT5E

- typ: keystone RJ45 CAT5E
- kategorie: CAT5E
- určeno pro kabel: FTP, SFTP, F/UTP
- použití: pevný drát
- stínění
- min. životnost: 1 000 cyklů zapojení/odpojení
- skladovací teplota: -40-70 °C
- provozní teplota: -10-60 °C
- maximální provozní vlhkost: 93 %

▪ rozměr: 31 × 20 × 15 mm  
▪ prodejní obal: 1 ks, PVC sáček

**K0311**

1/10/-/500

18 21 100 300

KSTFTP CAT5E

- typ: keystone RJ45 CAT6
- kategorie: CAT6
- určeno pro kabel: FTP, SFTP, F/UTP
- použití: pevný drát
- stínění
- min. životnost: 1 000 cyklů zapojení/odpojení
- skladovací teplota: -40-70 °C
- provozní teplota: -10-60 °C
- maximální provozní vlhkost: 93 %

▪ rozměr: 31 × 20 × 15 mm  
▪ prodejní obal: 1 ks, PVC sáček

**K0312**

1/10/-/500

18 21 100 301

KSTFTP CAT6

## Konektory IEC, F, redukce

- IEC konektory tvoří spojky, vidlice a zásuvky, přímé nebo úhlové
- F konektory také přímé nebo úhlové, nasouvací nebo šroubovací
- velikost F konektoru závisí na tloušťce koax. kabelu (4–5 mm)

### K1331 10/-/-/2 500

18 04 100 100

A203R



8 595025 356710



- provedení: vidlice
- typ: přímý
- prodejní obal: 10 ks, sáček

### K1731 10/-/-/2 500

18 04 000 100

A204R



8 595025 356796



- provedení: zásuvka
- typ: přímý
- prodejní obal: 10 ks, sáček

### K1451 10/-/-/2 500

18 04 100 500

A224



8 595025 356772



- provedení: vidlice
- typ: úhlový
- prodejní obal: 10 ks, sáček

### K1851 10/-/-/2 500

18 04 000 500

A224F



8 595025 356857



- provedení: zásuvka
- typ: úhlový
- prodejní obal: 10 ks, sáček

### K1421 10/-/-/2 500

18 04 100 300

A205R



8 595025 356741



- provedení: vidlice
- typ: úhlový
- prodejní obal: 10 ks, sáček

### K1821 10/-/-/2 500

18 04 000 300

A206R



8 595025 356826



- provedení: zásuvka
- typ: úhlový
- prodejní obal: 10 ks, sáček

### R5060 10/-/-/2 500

18 04 300 100

A223R



8 595025 357472



- provedení: spojka
- typ: přímý
- prodejní obal: 10 ks, sáček

### K7311 10/-/-/4 000

18 07 100 300

M5609L



8 595025 357311



- provedení: šroubovací vidlice
- typ: šroubovací
- pro koax: 3C2V
- rozměr: 4,0/4,9 mm
- prodejní obal: 10 ks, sáček

**K7321**

10/-/-/4 000

18 07 100 400

M5609M



- provedení: vidlice
- typ: šroubovací
- pro koax: CB-500
- rozměr: 4,0/5,5 mm
- prodejní obal: 10 ks, sáček

**K7331**

10/-/-/4 000

18 07 100 500

M5609H



- provedení: vidlice
- typ: šroubovací
- pro koax: CB-100
- rozměr: 5,0/6,5 mm
- prodejní obal: 10 ks, sáček

**K7351**

10/-/-/4 000

18 07 100 700

M7351T



- provedení: vidlice
- typ: šroubovací
- pro koax: CB-113N
- rozměr: 5,0/7,0 mm
- prodejní obal: 10 ks, sáček

**R5602**

10/-/-/4 000

18 07 300 100

M5602



- provedení: spojka
- typ: šroubovací/nasouvací
- pro koax: libovolný
- prodejní obal: 10 ks, sáček

**R5610**

10/-/-/2 000

18 07 300 200

M5610



- provedení: spojka
- typ: šroubovací
- pro koax: libovolný
- prodejní obal: 10 ks, sáček

**R5639**

10/-/-/2 000

18 07 200 100

M5639



- provedení: redukce
- typ: šroubovací
- pro koax: libovolný
- prodejní obal: 10 ks, sáček

**R5851**

10/-/-/2 000

18 07 200 600

M5851



- provedení: redukce IEC-F
- typ: šroubovací/nasouvací
- pro koax: libovolný
- prodejní obal: 10 ks, sáček

**R5852**

10/-/-/2 000

18 07 200 700

M5852



- provedení: redukce F-IEC
- typ: šroubovací/nasouvací
- pro koax: libovolný
- prodejní obal: 10 ks, sáček

**R5553**

10/-/-/1 500

18 07 200 300

M5553



- provedení: redukce F-BNC
- typ: šroubovací/nasouvací
- pro koax: libovolný
- prodejní obal: 10 ks, sáček

**R5850**

10/-/-/2 000

18 07 200 500

M5850



- provedení: redukce F-IEC
- typ: šroubovací/nasouvací
- pro koax: libovolný
- prodejní obal: 10 ks, sáček



**K9304**

1/-/-150

18 11 000 200

K9304



8 595025 321350



- konektory: SCART – 3× CINCH + SVHS
- přepínač IN/OUT
- prodejní obal: 1 ks, sáček

**K1731.2**

2/-/20/480

18 04 000 600

K1731.2



8 592920 086032



- provedení: zásuvka
- typ: přímý
- prodejní obal: 2 ks, papírový blistr

**K1821.2**

2/-/20/480

18 04 000 601

K1821.2



8 592920 086049



- provedení: zásuvka
- typ: úhlový
- prodejní obal: 2 ks, papírový blistr

**K1851.2**

2/-/20/480

18 04 000 602

K1851.2



8 592920 086056



- provedení: zásuvka
- typ: úhlový
- prodejní obal: 2 ks, papírový blistr

**K1331.2**

2/-/20/480

18 04 100 701

K1331.2



8 592920 086063



- provedení: vidlice
- typ: přímý
- prodejní obal: 2 ks, papírový blistr

**K1421.2**

2/-/20/480

18 04 100 702

K1421.2



8 592920 086070



- provedení: vidlice
- typ: úhlový
- prodejní obal: 2 ks, papírový blistr

**K1451.2**

2/-/20/480

18 04 100 703

K1451.2



8 592920 086087



- provedení: vidlice
- typ: úhlový
- prodejní obal: 2 ks, papírový blistr

**R5060.2**

2/-/20/480

18 04 300 200

R5060.2



8 592920 086094



- provedení: spojka
- typ: přímý
- prodejní obal: 2 ks, papírový blistr

**K7321.2**

2/-/20/480

18 07 100 800

K7321.2



8 592920 086100



- provedení: vidlice
- typ: šroubovací
- pro koax: CB-500
- rozměr: 4,0/5,5 mm
- prodejní obal: 2 ks, papírový blistr

**K7331.2**

2/-/20/480

18 07 100 801

K7331.2



8 592920 086117



- provedení: vidlice
- typ: šroubovací
- pro koax: CB-100
- rozměr: 5,0/6,5 mm
- prodejní obal: 2 ks, papírový blistr

**K7351.2**

2/-/20/480

18 07 100 802

K7351.2



- provedení: vidlice
- typ: šroubovací
- pro koax: CB-113N
- rozměr: 5,0/7,0 mm
- prodejní obal: 2 ks, papírový blistr

**R5850.2**

2/-/20/480

18 07 100 803

R5850.2



- provedení: redukce F-IEC
- typ: šroubovací/nasouvací
- pro koax: libovolný
- prodejní obal: 2 ks, papírový blistr

**R5852.2**

2/-/20/480

18 07 100 804

R5852.2



- provedení: redukce F-IEC
- typ: šroubovací/nasouvací
- pro koax: libovolný
- prodejní obal: 2 ks, papírový blistr

**R5639.2**

2/-/20/480

18 07 201 000

R5639.2



- provedení: redukce
- typ: šroubovací
- pro koax: libovolný
- prodejní obal: 2 ks, papírový blistr

**R5602.2**

2/-/20/480

18 07 300 300

R5602.2



- provedení: spojka
- typ: šroubovací/nasouvací
- pro koax: libovolný
- prodejní obal: 2 ks, papírový blistr

**R5610.2**

2/-/20/480

18 07 300 301

R5610.2



- provedení: spojka
- typ: šroubovací
- pro koax: libovolný
- prodejní obal: 2 ks, papírový blistr



## Dvojlinky CYH

- transparentní audio dvojlinky z OFC bezkyslíkaté mědi
- čistota mědi: 99,999 %
- dvojlinky CYH v bílé a černé barvě

- průřez vodiče: 0,75 mm<sup>2</sup>
- průměr vnitřního vodiče: 105×0,095 mm
- barva pláště: průhledná, průhledná
- maximální provozní napětí: 50 V
- prodejní obal: 100 m, cívka

**S8307**

100/-/400

23 08 207 500

SPTP075

- průřez vodiče: 1,0 mm<sup>2</sup>
- průměr vnitřního vodiče: 140× 0,095 mm
- barva pláště: průhledná, průhledná
- maximální provozní napětí: 50 V
- prodejní obal: 100 m, cívka



<b>S8310</b>	100/-/-/400
23 08 210 000	SPTP100



- průřez vodiče: 1,5 mm<sup>2</sup>
- průměr vnitřního vodiče: 210× 0,095 mm
- barva pláště: průhledná, průhledná
- maximální provozní napětí: 50 V
- prodejní obal: 100 m, cívka



<b>S8314</b>	100/-/-/200
23 08 215 000	SPTP150



- průřez vodiče: 2,5 mm<sup>2</sup>
- průměr vnitřního vodiče: 350× 0,095 mm
- barva pláště: průhledná, průhledná
- maximální provozní napětí: 50 V
- prodejní obal: 100 m, cívka



<b>S8324</b>	100/-/-/200
23 08 225 000	SPTP250



- průřez vodiče: 1,5 mm<sup>2</sup>
- průměr vnitřního vodiče: 75× 0,16 mm
- barva pláště: průhledná, průhledná
- maximální provozní napětí: 50 V
- prodejní obal: 100 m, PE fólie



<b>S8295</b>	100/-/-/400
23 08 315 000	SPTP150 ECO

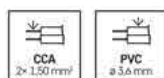

- průřez vodiče: 2,5 mm<sup>2</sup>
- průměr vnitřního vodiče: 123× 0,16 mm
- barva pláště: průhledná, průhledná
- maximální provozní napětí: 50 V
- prodejní obal: 100 m, PE fólie



<b>S8405</b>	100/-/-/200
23 08 325 000	SPTP250 ECO





- průřez vodiče: 0,15 mm<sup>2</sup>
- průměr vnitřního vodiče: 14× 0,12 mm
- barva pláště: bílá, bílá
- maximální provozní napětí: 50 V
- prodejní obal: 200 m, cívka



<b>S8131</b>	200/-/-/800
23 08 201 510	BCYH015W

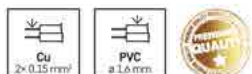

- průřez vodiče: 0,35 mm<sup>2</sup>
- průměr vnitřního vodiče: 30× 0,12 mm
- barva pláště: bílá, bílá
- maximální provozní napětí: 50 V
- prodejní obal: 100 m, cívka



<b>S8231</b>	100/-/-/400
23 08 203 510	BCYH035W

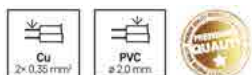

- průřez vodiče: 0,5 mm<sup>2</sup>
- průměr vnitřního vodiče: 45× 0,12 mm
- barva pláště: bílá, bílá
- maximální provozní napětí: 50 V
- prodejní obal: 100 m, cívka



<b>S8251</b>	100/-/-/400
23 08 205 010	BCYH050W

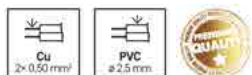

- průřez vodiče: 0,75 mm<sup>2</sup>
- průměr vnitřního vodiče: 67× 0,12 mm
- barva pláště: bílá, bílá
- maximální provozní napětí: 50 V
- prodejní obal: 100 m, cívka



<b>S8271</b>	100/-/-/400
23 08 207 510	BCYH075W

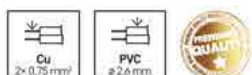

- průřez vodiče: 1,0 mm<sup>2</sup>
- průměr vnitřního vodiče: 90× 0,12 mm
- barva pláště: bílá, bílá
- maximální provozní napětí: 50 V
- prodejní obal: 100 m, cívka



<b>S8281</b>	100/-/-/200
23 08 210 010	BCYH100W

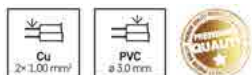

- průřez vodiče: 1,5 mm<sup>2</sup>
- průměr vnitřního vodiče: 133× 0,12 mm
- barva pláště: bílá, bílá
- maximální provozní napětí: 50 V
- prodejní obal: 100 m, cívka

**S8291**

100/-/-200

23 08 215 010

BCYH150W



- průřez vodiče: 0,15 mm<sup>2</sup>
- průměr vnitřního vodiče: 14× 0,12 mm
- barva pláště: černá, černo rudá
- maximální provozní napětí: 50 V
- prodejní obal: 200 m, cívka

**S8130**

200/-/-800

23 08 201 550

BCYH015BKR



- průřez vodiče: 0,35 mm<sup>2</sup>
- průměr vnitřního vodiče: 30× 0,12 mm
- barva pláště: černá, černo rudá
- maximální provozní napětí: 50 V
- prodejní obal: 100 m, cívka

**S8230**

100/-/-400

23 08 203 550

BCYH035BKR



- průřez vodiče: 0,5 mm<sup>2</sup>
- průměr vnitřního vodiče: 45× 0,12 mm
- barva pláště: černá, černo rudá
- maximální provozní napětí: 50 V
- prodejní obal: 100 m, cívka

**S8250**

100/-/-400

23 08 205 050

BCYH050BKR



- průřez vodiče: 0,75 mm<sup>2</sup>
- průměr vnitřního vodiče: 67× 0,12 mm
- barva pláště: černá, černo rudá
- maximální provozní napětí: 50 V
- prodejní obal: 100 m, cívka

**S8270**

100/-/-400

23 08 207 550

BCYH075BKR



- průřez vodiče: 1,0 mm<sup>2</sup>
- průměr vnitřního vodiče: 90× 0,12 mm
- barva pláště: černá, černo rudá
- maximální provozní napětí: 50 V
- prodejní obal: 100 m, cívka

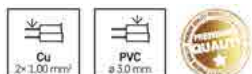

**S8280** 100/-/-200  
23 08 210 050 BCYH100BKR

- průřez vodiče: 1,5 mm<sup>2</sup>
- průměr vnitřního vodiče: 133× 0,12 mm
- barva pláště: černá, černo rudá
- maximální provozní napětí: 50 V
- prodejní obal: 100 m, cívka

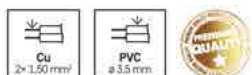

**S8290** 100/-/-200  
23 08 215 050 BCYH150BKR

- průřez vodiče: 0,5 mm<sup>2</sup>
- průměr vnitřního vodiče: 45× 0,12 mm
- barva pláště: černá, černo rudá
- maximální provozní napětí: 50 V
- prodejní obal: 100 m, PE fólie



**S8253** 100/-/400/800  
23 08 305 050 SPBKR050 ECO

- průřez vodiče: 0,75 mm<sup>2</sup>
- průměr vnitřního vodiče: 67× 0,12 mm
- barva pláště: černá, černo rudá
- maximální provozní napětí: 50 V
- prodejní obal: 100 m, PE fólie



**S8273** 100/-/400/800  
23 08 307 550 SPBKR075 ECO

- průřez vodiče: 1,0 mm<sup>2</sup>
- průměr vnitřního vodiče: 50× 0,16 mm
- barva pláště: černá, černo rudá
- maximální provozní napětí: 50 V
- prodejní obal: 100 m, PE fólie



**S8283** 100/-/-/400  
23 08 310 050 SPBKR100 ECO

- průřez vodiče: 1,5 mm<sup>2</sup>
- průměr vnitřního vodiče: 133× 0,12 mm
- barva pláště: černá, černo rudá
- maximální provozní napětí: 50 V
- prodejní obal: 100 m, PE fólie

**S8293**

100/-/-/400

23 08 315 050

SPBKR150 ECO

## Koaxiální kabely

### Koaxiální kabely 50 Ohm

- řada kvalitních koax. kabelů do venkovních i vnitřních prostor
- kvalita koaxiálních kabelů řady CB je zárukou dlouhé životnosti
- čistota mědi zaručuje stabilitu a výborné přenosové parametry
- široká nabídka umožňuje využití kabelů v mnoha aplikacích
- certifikovány akreditovanou zkušební a kalibrační laboratoří
- splňují normu ČSN EN 50575 (reakce staveb. výrobků na oheň)

typ koaxiálního kabelu: RG58/U = zamýšlené použití: kratší rozvody, příklady telekomunikačních antén = odolné UV = vhodné pro venkovní použití = materiál vnitřního vodiče: lanko (licna) měď (Cu) = průměr vnitřního vodiče: 17× 0,19 mm = dielektrikum typ, průměr: SPE 3,0 mm = počet stínění: 1 = materiál stínění: měď plátovaný hliník (CCA) = počet drátků stínění: 112× 0,12 mm = průměr pláště kabelu: 5 mm = materiál pláště kabelu: PVC = barva pláště kabelu: černá = třída reakce na oheň: Eca = nebezpečné látky: žádné = prodejní obal: 500 m, dřevěná cívka

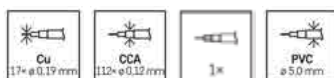
**S5213**

500/-/-/500

23 05 058 401

RG58U

## Koaxiální kabely 75 Ohm

- řada kvalitních koax. kabelů do venkovních i vnitřních prostor
- kvalita koaxiálních kabelů řady CB je zárukou dlouhé životnosti
- čistota mědi zaručuje stabilitu a výborné přenosové parametry
- široká nabídka umožňuje využití kabelů v mnoha aplikacích
- certifikovány akreditovanou zkušební a kalibrační laboratoří
- splňují normu ČSN EN 50575 (reakce staveb. výrobků na oheň)

typ koaxiálního kabelu: CB113 = zamýšlené použití: terciální rozvody CATV, SAT = materiál vnitřního vodiče: měď (Cu) = průměr vnitřního vodiče: 1,13 mm = dielektrikum typ, průměr: FPE 4,8 mm = počet stínění: 3 = stínění I.folie: 1× Al/PES = materiál stínění: cínovaná měď (CuSn) = počet drátků stínění: 144× 0,12 mm = stínění II. folie: Al/PES spirála = průměr pláště kabelu: 7,05 mm = materiál pláště kabelu: PVC = barva pláště kabelu: bílá = třída reakce na oheň: Eca = nebezpečné látky: žádné = prodejní obal: 100 m, cívka



S5261

100/-/-200

23 05 113 000

CB113

typ koaxiálního kabelu: CB113 = zamýšlené použití: terciální rozvody CATV, SAT = materiál vnitřního vodiče: měď (Cu) = průměr vnitřního vodiče: 1,13 mm = dielektrikum typ, průměr: FPE 4,8 mm = počet stínění: 3 = stínění I.folie: 1× Al/PES = materiál stínění: cínovaná měď (CuSn) = počet drátků stínění: 144× 0,12 mm = stínění II. folie: Al/PES spirála = průměr pláště kabelu: 7,05 mm = materiál pláště kabelu: PVC = barva pláště kabelu: bílá = třída reakce na oheň: Eca = nebezpečné látky: žádné = prodejní obal: 250 m, cívka v krabici

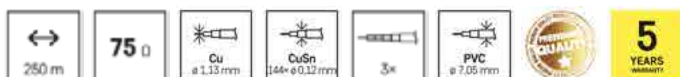

S5262

250/-/-500

23 05 113 002

CB113

typ koaxiálního kabelu: CB113 = zamýšlené použití: terciální rozvody CATV, SAT = materiál vnitřního vodiče: měď (Cu) = průměr vnitřního vodiče: 1,13 mm = dielektrikum typ, průměr: FPE 4,8 mm = počet stínění: 3 = stínění I.folie: 1× Al/PES = materiál stínění: cínovaná měď (CuSn) = počet drátků stínění: 144× 0,12 mm = stínění II. folie: Al/PES spirála = průměr pláště kabelu: 7,05 mm = materiál pláště kabelu: PVC (HD 624) = barva pláště kabelu: bílá = třída reakce na oheň: Eca = nebezpečné látky: žádné = prodejní obal: 500 m, dřevěná cívka



S5268

500/-/-500

23 05 113 003

CB113

typ koaxiálního kabelu: CB113UV = zamýšlené použití: venkovní vedení, terciální rozvody = odolné UV = vhodné pro venkovní použití = materiál vnitřního vodiče: měď (Cu) = průměr vnitřního vodiče: 1,13 mm = dielektrikum typ, průměr: FPE 4,8 mm = počet stínění: 3 = stínění I.folie: 1× Al/PES = materiál stínění: cínovaná měď (CuSn) = počet drátků stínění: 144× 0,12 mm = stínění II. folie: Al/PES spirála = průměr pláště kabelu: 7,05 mm = materiál pláště kabelu: PVC UV odolné = barva pláště kabelu: černá = třída reakce na oheň: Eca = nebezpečné látky: žádné = prodejní obal: 100 m, cívka

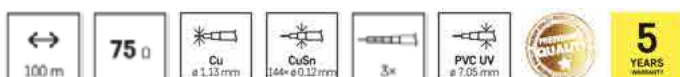

S5265

100/-/-200

23 05 113 500

CB113UV

typ koaxiálního kabelu: CB113UV = zamýšlené použití: venkovní vedení, terciální rozvody = odolné UV = vhodné pro venkovní použití = materiál vnitřního vodiče: měď (Cu) = průměr vnitřního vodiče: 1,13 mm = dielektrikum typ, průměr: FPE 4,8 mm = počet stínění: 3 = stínění I. folie: 1× Al/PES = materiál stínění: cínovaná měď (CuSn) = počet drátků stínění: 144× 0,12 mm = stínění II. folie: Al/PES spirála = průměr pláště kabelu: 7,05 mm = materiál pláště kabelu: PVC UV odolné = barva pláště kabelu: černá = třída reakce na oheň: Eca = nebezpečné látky: žádné = prodejní obal: 250 m, cívka v krabici

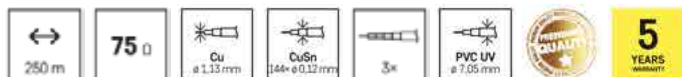

**S5266** 250/-/-/500  
23 05 113 502 CB113UV

typ koaxiálního kabelu: CB100F = zamýšlené použití: vnitřní rozvody, univerzální kabel = materiál vnitřního vodiče: měď (Cu) = průměr vnitřního vodiče: 1,0 mm = dielektrikum typ, průměr: FPE 4,6 mm = počet stínění: 2 = stínění I. folie: 1× Al/PES = materiál stínění: cínovaná měď (CuSn) = počet drátků stínění: 48× 0,12 mm = průměr pláště kabelu: 6,5 mm = materiál pláště kabelu: PVC = barva pláště kabelu: bílá = třída reakce na oheň: Eca = nebezpečné látky: žádné = prodejní obal: 100 m, cívka

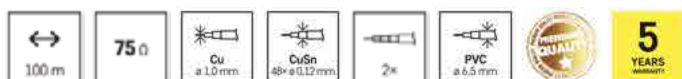

**S5141** 100/-/-/200  
23 05 100 200 CB100F

typ koaxiálního kabelu: CB100F = zamýšlené použití: vnitřní rozvody, univerzální kabel = materiál vnitřního vodiče: měď (Cu) = průměr vnitřního vodiče: 1,0 mm = dielektrikum typ, průměr: FPE 4,6 mm = počet stínění: 2 = stínění I. folie: 1× Al/PES = materiál stínění: cínovaná měď (CuSn) = počet drátků stínění: 48× 0,12 mm = průměr pláště kabelu: 6,5 mm = materiál pláště kabelu: PVC = barva pláště kabelu: bílá = třída reakce na oheň: Eca = nebezpečné látky: žádné = prodejní obal: 250 m, cívka v krabici

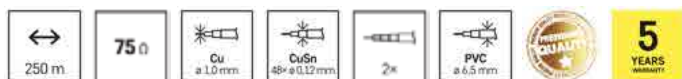

**S5241S** 250/-/-/500  
23 05 100 201 CB100F

typ koaxiálního kabelu: CB21D = zamýšlené použití: vnitřní rozvody, odolný rušení, CLASS A = materiál vnitřního vodiče: měď (Cu) = průměr vnitřního vodiče: 1,1 mm = dielektrikum typ, průměr: FPE 4,8 mm = počet stínění: 2 = stínění I. folie: 1× Al/PET = materiál stínění: hliník (Al) = počet drátků stínění: 128× 0,12 mm = průměr pláště kabelu: 6,8 mm = materiál pláště kabelu: PVC = barva pláště kabelu: bílá = třída reakce na oheň: Eca = nebezpečné látky: žádné = prodejní obal: 100 m, cívka



**S5271** 100/-/-/200  
23 05 021 000 CB21D

typ koaxiálního kabelu: CB21D = zamýšlené použití: vnitřní rozvody, odolný rušení, CLASS A = materiál vnitřního vodiče: měď (Cu) = průměr vnitřního vodiče: 1,1 mm = dielektrikum typ, průměr: FPE 4,8 mm = počet stínění: 2 = stínění I. folie: 1× Al/PET = materiál stínění: hliník (Al) = počet drátků stínění: 128× 0,12 mm = průměr pláště kabelu: 6,8 mm = materiál pláště kabelu: PVC = barva pláště kabelu: bílá = třída reakce na oheň: Eca = nebezpečné látky: žádné = prodejní obal: 500 m, dřevěná cívka

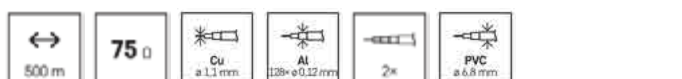

**S5273** 500/-/-/500  
23 05 021 100 CB21D

typ koaxiálního kabelu: CB50F = zamýšlené použití: vnitřní rozvody, univerzální kabel = materiál vnitřního vodiče: měď (Cu) = průměr vnitřního vodiče: 0,9 mm = dielektrikum typ, průměr: FPE 4,4 mm = počet stínění: 2 = stínění I.folie: 1× Al = materiál stínění: cínovaná měď (CuSn) = počet drátků stínění: 32× 0,12 mm = průměr pláště kabelu: 6,3 mm = materiál pláště kabelu: PVC = barva pláště kabelu: bílá = třída reakce na oheň: Eca = nebezpečné látky: žádné = prodejní obal: 100 m, cívka

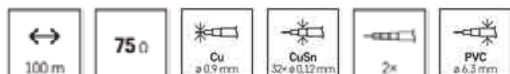

**S5131** 100/-/-200  
23 05 050 200 CB50F/ RG6  
CUSN

typ koaxiálního kabelu: CB50F = zamýšlené použití: vnitřní rozvody, univerzální kabel = materiál vnitřního vodiče: měď (Cu) = průměr vnitřního vodiče: 0,9 mm = dielektrikum typ, průměr: FPE 4,4 mm = počet stínění: 2 = stínění I.folie: 1× Al = materiál stínění: cínovaná měď (CuSn) = počet drátků stínění: 32× 0,12 mm = průměr pláště kabelu: 6,3 mm = materiál pláště kabelu: PVC = barva pláště kabelu: bílá = třída reakce na oheň: Eca = nebezpečné látky: žádné = prodejní obal: 250 m, cívka v krabici



**S5231S** 250/-/-500  
23 05 050 201 CB50F/ RG6  
CUSN

typ koaxiálního kabelu: CB125 = zamýšlené použití: vnitřní rozvody, univerzální kabel = materiál vnitřního vodiče: měď (Cu) = průměr vnitřního vodiče: 1,00 mm = dielektrikum typ, průměr: FPE 4,8 mm = počet stínění: 2 = stínění I.folie: CCA/PES = materiál stínění: mědí plátovaný hliník (CCA) = počet drátků stínění: 64× 0,12 mm = průměr pláště kabelu: 6,8 mm = materiál pláště kabelu: PVC (HD 624) = barva pláště kabelu: bílá = třída reakce na oheň: Eca = nebezpečné látky: žádné = prodejní obal: 100 m, cívka

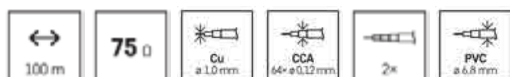

**S5385** 100/-/-200  
23 05 120 005 CB125

typ koaxiálního kabelu: CB130 = zamýšlené použití: vnitřní rozvody, univerzální kabel = materiál vnitřního vodiče: mědí plátovaný ocelový drát (CCS) = průměr vnitřního vodiče: 1,02 mm = dielektrikum typ, průměr: FPE 4,8 mm = počet stínění: 2 = stínění I.folie: 1× Al/PES = materiál stínění: hliník (Al) = počet drátků stínění: 32× 0,12 mm = průměr pláště kabelu: 6,8 mm = materiál pláště kabelu: PVC = barva pláště kabelu: bílá = třída reakce na oheň: Eca = nebezpečné látky: žádné = prodejní obal: 100 m, cívka

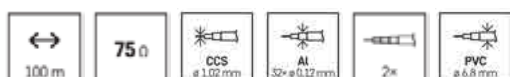

**S5381** 100/-/-200  
23 05 130 000 CB130 / RG6 U

typ koaxiálního kabelu: CB130 = zamýšlené použití: vnitřní rozvody, univerzální kabel = materiál vnitřního vodiče: mědí plátovaný ocelový drát (CCS) = průměr vnitřního vodiče: 1,02 mm = dielektrikum typ, průměr: FPE 4,8 mm = počet stínění: 2 = stínění I.folie: 1× Al/PES = materiál stínění: hliník (Al) = počet drátků stínění: 32× 0,12 mm = průměr pláště kabelu: 6,8 mm = materiál pláště kabelu: PVC = barva pláště kabelu: bílá = třída reakce na oheň: Eca = nebezpečné látky: žádné = prodejní obal: 100 m, PVC fólie

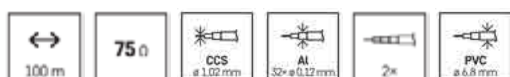

**S5381E** 100/-/-400  
23 05 130 010 CB130 / RG6 U

typ koaxiálního kabelu: CB115/RG6 CU TRISHIELD = zamýšlené použití: vnitřní rozvody, odolný rušení, CLASS A = materiál vnitřního vodiče: měď (Cu) = průměr vnitřního vodiče: 1,02 mm = dielektrikum typ, průměr: FPE 4,8 mm = počet stínění: 3 = stínění I.folie: 1× Al/PET = materiál stínění: hliník (Al) = počet drátků stínění: 96× 0,12 mm = stínění II. folie: Al/PET = průměr pláště kabelu: 6,8 mm = materiál pláště kabelu: PVC = barva pláště kabelu: bílá = třída reakce na oheň: Eca = nebezpečné látky: žádné = prodejní obal: 100 m, cívka

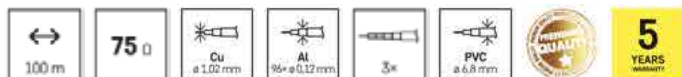

**S5272** 100/-/-/200  
23 05 023 000 CB115/ RG6 CU TRISHIELD

typ koaxiálního kabelu: CB500 = zamýšlené použití: rozvody CATV = materiál vnitřního vodiče: měď (Cu) = průměr vnitřního vodiče: 0,75 mm = dielektrikum typ, průměr: FPE 3,2 mm = počet stínění: 3 = stínění I.folie: 1× Al/PES = materiál stínění: cínovaná měď (CuSn) = počet drátků stínění: 48× 0,12 mm = stínění II. folie: Al/PES = průměr pláště kabelu: 5 mm = materiál pláště kabelu: PVC = barva pláště kabelu: bílá = třída reakce na oheň: Eca = nebezpečné látky: žádné = prodejní obal: 100 m, cívka

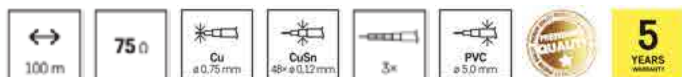

**S5252** 100/-/-/400  
23 05 500 000 CB500

typ koaxiálního kabelu: CB500 = zamýšlené použití: účastnické přívody, rozvody CATV = materiál vnitřního vodiče: měď (Cu) = průměr vnitřního vodiče: 0,75 mm = dielektrikum typ, průměr: FPE 3,2 mm = počet stínění: 3 = stínění I.folie: 1× Al/PES = materiál stínění: cínovaná měď (CuSn) = počet drátků stínění: 48× 0,12 mm = stínění II. folie: Al/PES spirála = průměr pláště kabelu: 5 mm = materiál pláště kabelu: PVC = barva pláště kabelu: bílá = třída reakce na oheň: Eca = nebezpečné látky: žádné = prodejní obal: 250 m, cívka v krabici

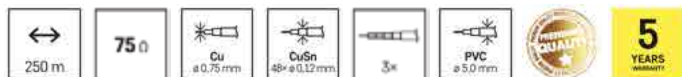

**S5253** 250/-/-/500  
23 05 500 002 CB500

typ koaxiálního kabelu: CB135 = zamýšlené použití: vnitřní rozvody, odolný rušení, CLASS A = materiál vnitřního vodiče: mědí plátovaný ocelový drát (CCS) = průměr vnitřního vodiče: 1,02 mm = dielektrikum typ, průměr: FPE 4,8 mm = počet stínění: 3 = stínění I.folie: 1× Al/PES = materiál stínění: hliník (Al) = počet drátků stínění: 64× 0,12 mm = stínění II. folie: Al/PES = průměr pláště kabelu: 6,8 mm = materiál pláště kabelu: PVC = barva pláště kabelu: bílá = třída reakce na oheň: Eca = nebezpečné látky: žádné = prodejní obal: 100 m, cívka

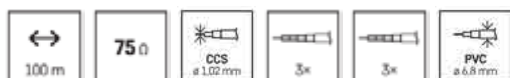

**S5382** 100/-/-/200  
23 05 135 000 CB135

typ koaxiálního kabelu: CB135 = zamýšlené použití: účastnické přívody, odolný rušení, CLASS A = materiál vnitřního vodiče: mědí plátovaný ocelový drát (CCS) = průměr vnitřního vodiče: 1,02 mm = dielektrikum typ, průměr: FPE 4,8 mm = počet stínění: 3 = stínění I.folie: 1× Al/PES = materiál stínění: hliník (Al) = počet drátků stínění: 64× 0,12 mm = stínění II. folie: Al/PES = průměr pláště kabelu: 6,8 mm = materiál pláště kabelu: PVC = barva pláště kabelu: bílá = třída reakce na oheň: Eca = nebezpečné látky: žádné = prodejní obal: 500 m, dřevěná cívka

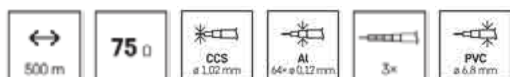

**S5383** 500/-/-/500  
23 05 135 010 CB135 500M



typ koaxiálního kabelu: RG59B/U = zamýšlené použití: CCTV rozvody = odolné UV = materiál vnitřního vodiče: měď plátovaná ocel = průměr vnitřního vodiče: 0,58 mm = dielektrikum typ, průměr: SPE 3,7 mm = počet stínění: 1 = stínění I.folie = materiál stínění: měď plátovaný hliník (CCA) = počet drátků stínění: 128× 0,12 mm = průměr pláště kabelu: 6,05 mm = materiál pláště kabelu: PVC = barva pláště kabelu: černá = třída reakce na oheň: Fca = nebezpečné látky: žádné = prodejní obal: 100 m, cívka

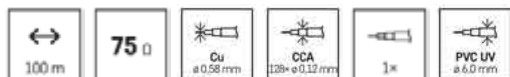

**S5191** 100/-/-200  
23 05 059 006 RG59BU/128SA

typ koaxiálního kabelu: CB130 = zamýšlené použití: vnitřní rozvody = materiál vnitřního vodiče: měď plátovaný ocelový drát (CCS) = průměr vnitřního vodiče: 1,02 mm = dielektrikum typ, průměr: FPE 4,8 mm = počet stínění: 2 = stínění I.folie: 1× Al/PES = materiál stínění: hliník (Al) = počet drátků stínění: 32× 0,12 mm = průměr pláště kabelu: 6,8 mm = materiál pláště kabelu: PVC = barva pláště kabelu: bílá = třída reakce na oheň: nepodléhá CPR = nebezpečné látky: nepodléhá CPR = prodejní obal: 5 m, headercard

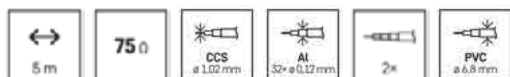

**S5373** 1/-/-16  
23 05 120 010 CB130 / RG6 U

typ koaxiálního kabelu: CB130 = zamýšlené použití: vnitřní rozvody = materiál vnitřního vodiče: měď plátovaný ocelový drát (CCS) = průměr vnitřního vodiče: 1,02 mm = dielektrikum typ, průměr: FPE 4,8 mm = počet stínění: 2 = stínění I.folie: 1× Al/PES = materiál stínění: hliník (Al) = počet drátků stínění: 32× 0,12 mm = průměr pláště kabelu: 6,8 mm = materiál pláště kabelu: PVC = barva pláště kabelu: bílá = třída reakce na oheň: nepodléhá CPR = nebezpečné látky: nepodléhá CPR = prodejní obal: 10 m, závěs

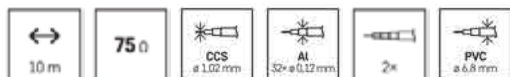

**S5374** 1/-/-24  
23 05 120 020 CB130 / RG6 U

typ koaxiálního kabelu: CB130 = zamýšlené použití: vnitřní rozvody = materiál vnitřního vodiče: měď plátovaný ocelový drát (CCS) = průměr vnitřního vodiče: 1,02 mm = dielektrikum typ, průměr: FPE 4,8 mm = počet stínění: 2 = stínění I.folie: 1× Al/PES = materiál stínění: hliník (Al) = počet drátků stínění: 32× 0,12 mm = průměr pláště kabelu: 6,8 mm = materiál pláště kabelu: PVC = barva pláště kabelu: bílá = třída reakce na oheň: nepodléhá CPR = nebezpečné látky: nepodléhá CPR = prodejní obal: 15 m, headercard

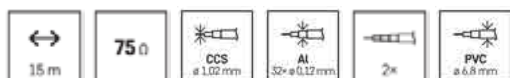

**S5375** 1/-/-16  
23 05 120 030 CB130 / RG6 U

typ koaxiálního kabelu: CB130 = zamýšlené použití: vnitřní rozvody = materiál vnitřního vodiče: měď plátovaný ocelový drát (CCS) = průměr vnitřního vodiče: 1,02 mm = dielektrikum typ, průměr: FPE 4,8 mm = počet stínění: 2 = stínění I.folie: 1× Al/PES = materiál stínění: hliník (Al) = počet drátků stínění: 32× 0,12 mm = průměr pláště kabelu: 6,8 mm = materiál pláště kabelu: PVC = barva pláště kabelu: bílá = třída reakce na oheň: nepodléhá CPR = nebezpečné látky: nepodléhá CPR = prodejní obal: 20 m, headercard

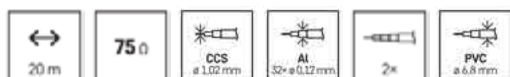

**S5376** 1/-/-16  
23 05 120 040 CB130 / RG6 U

typ koaxiálního kabelu: CB113 LSZH = zamýšlené použití: účastnické přívody, odolný rušení, CLASS A+ = materiál vnitřního vodiče: měď (Cu) = průměr vnitřního vodiče: 1,13 mm = dielektrikum typ, průměr: FPE 4,8 mm = počet stínění: 3 = stínění I. folie: 1× Al/PES = materiál stínění: cínovaná měď (CuSn) = počet drátků stínění: 144× 0,12 mm = stínění II. folie: Al/PES spirála = průměr pláště kabelu: 7,05 mm = materiál pláště kabelu: LSZH = barva pláště kabelu: bílá = třída reakce na oheň: Eca = nebezpečné látky: žádné = prodejní obal: 250 m, papírová cívka v krabici



**S5269** 250/-/-/500  
23 05 113 600 CB113 LSZH

typ koaxiálního kabelu: CB113 LSZH = zamýšlené použití: účastnické přívody, odolný rušení, CLASS A+ = materiál vnitřního vodiče: měď (Cu) = průměr vnitřního vodiče: 1,13 mm = dielektrikum typ, průměr: FPE 4,8 mm = počet stínění: 3 = stínění I. folie: 1× Al/PES = materiál stínění: cínovaná měď (CuSn) = počet drátků stínění: 144× 0,12 mm = stínění II. folie: Al/PES spirála = průměr pláště kabelu: 7,05 mm = materiál pláště kabelu: LSZH = barva pláště kabelu: bílá = třída reakce na oheň: Eca = nebezpečné látky: žádné = prodejní obal: 500 m, dřevěná cívka

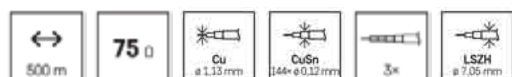

**S5270** 500/-/-/500  
23 05 113 601 CB113 LSZH

typ koaxiálního kabelu: 3C2V = zamýšlené použití: náhrada vrtání zdi = odolné UV = vhodné pro venkovní použití = materiál vnitřního vodiče: měď (Cu) = průměr vnitřního vodiče: 0,5 mm = dielektrikum typ, průměr: PE 1,6 mm = počet stínění: 1 = materiál stínění: měďí plátovaný hliník (CCA) = počet drátků stínění: 32× 0,12 mm = průměr pláště kabelu: 3 mm = materiál pláště kabelu: PVC = barva pláště kabelu: bílá = třída reakce na oheň: nepodléhá CPR = nebezpečné látky: nepodléhá CPR = prodejní obal: 1 ks, PE sáček



**S5378** 1/-/-/1 000  
23 05 032 010 W-CABLE

# Propojovací AV kabely

## AV kabely blistr

- kabely slouží k přenosu zvuku (audio) a obrazu (video)
- STEREO: 3,5 mm jack (na 1 nebo 2 koncích), délka 1,5–5 m
- USB: 2.0 i 3.0, USB-A, micro USB, USB-C aj., Quick Charge, 1–2 m
- HDMI: multimediální kabel k TV, 3D i 4K, různé vidlice, 1,5–5 m
- SCART: vidlice SCART/SCART nebo SCART/RCA, délka 1–3 m
- CINCH: 2× nebo 3× CINCH na obou koncích, délka 1,5–5 m
- koaxiály: spojení antény a TV, 1,25–15 m, konektor přímý i úhlový

**SB3001** 1/-/-/30  
23 33 130 010 SB3001



8 595025 375704





konektory: IEC vidlice – IEC zásuvka = typ konektorů: 2× přímé = délka: 1,25 m = počet stínění: 2 = prodejní obal: 1 ks, blistr

**SB3002** 1/-/-/30  
23 33 130 020 SB3002



8 595025 375711





konektory: IEC vidlice – IEC zásuvka = typ konektorů: 2× přímé = délka: 2,5 m = počet stínění: 2 = prodejní obal: 1 ks, blistr

**SB3003** 1/-/-/30  
23 33 130 030 SB3003



8 595025 375728





konektory: IEC vidlice – IEC zásuvka = typ konektorů: 2× přímé = délka: 3,5 m = počet stínění: 2 = prodejní obal: 1 ks, blistr

**SB3005** 1/-/-/30  
23 33 130 050 SB3005



8 595025 375735





konektory: IEC vidlice – IEC zásuvka = typ konektorů: 2× přímé = délka: 5 m = počet stínění: 2 = prodejní obal: 1 ks, blistr

**SB3007** 1/-/12/24  
23 33 130 070 SB3007



8 595025 375742





konektory: IEC vidlice – IEC zásuvka = typ konektorů: 2× přímé = délka: 7,5 m = počet stínění: 2 = prodejní obal: 1 ks, blistr

**SB3010** 1/-/12/24  
23 33 130 100 SB3010







8 595025 375759







konektory: IEC vidlice – IEC zásuvka = typ konektorů: 2× přímé = délka: 10 m = počet stínění: 2 = prodejní obal: 1 ks, blistr

**SB3015** 1/-/-/12  
23 33 130 150 SB3015





konektory: IEC vidlice – IEC zásuvka = typ konektorů: 2× přímé = délka: 15 m = počet stínění: 2 = prodejní obal: 1 ks, blistr

**SB3101** 1/-/-/30  
23 33 131 010 SB3101





konektory: IEC vidlice – IEC zásuvka 90° = typ konektorů: 1× přímý, 1× úhlový = délka: 1,25 m = počet stínění: 2 = prodejní obal: 1 ks, blistr

**SB3102** 1/-/-/30  
23 33 131 020 SB3102





konektory: IEC vidlice – IEC zásuvka 90° = typ konektorů: 1× přímý, 1× úhlový = délka: 2,5 m = počet stínění: 2 = prodejní obal: 1 ks, blistr

**SB3103** 1/-/-/30  
23 33 131 030 SB3103





konektory: IEC vidlice – IEC zásuvka 90° = typ konektorů: 1× přímý, 1× úhlový = délka: 3,5 m = počet stínění: 2 = prodejní obal: 1 ks, blistr

**SB3105** 1/-/-/30  
23 33 131 050 SB3105





konektory: IEC vidlice – IEC zásuvka 90° = typ konektorů: 1× přímý, 1× úhlový = délka: 5 m = počet stínění: 2 = prodejní obal: 1 ks, blistr

**SB3107** 1/-/12/24  
23 33 131 070 SB3107





konektory: IEC vidlice – IEC zásuvka 90° = typ konektorů: 1× přímý, 1× úhlový = délka: 7,5 m = počet stínění: 2 = prodejní obal: 1 ks, blistr

**SB3110** 1/-/12/24  
23 33 131 100 SB3110

konektory: IEC vidlice – IEC zásuvka 90° = typ konektorů: 1× přímý, 1× úhlový = délka: 10 m = počet stínění: 2 = prodejní obal: 1 ks, blistr

**SB3115** 1/-/-/12  
23 33 131 150 SB3115

konektory: IEC vidlice – IEC zásuvka 90° = typ konektorů: 1× přímý, 1× úhlový = délka: 15 m = počet stínění: 2 = prodejní obal: 1 ks, blistr

**SB0101** 1/-/-/30  
23 33 101 010 SB0101





konektory: A vidlice – A vidlice = typ konektorů: 2× přímý = délka: 1,5 m = podpora rozlišení obrazu: 4K = maximální přenosová rychlost: 10,2 Gbit/s = materiál: PVC = prodejní obal: 1 ks, blistr

**SB0103** 1/-/12/24  
23 33 101 030 SB0103





konektory: A vidlice – A vidlice = typ konektorů: 2× přímý = délka: 3 m = podpora rozlišení obrazu: 4K = maximální přenosová rychlost: 10,2 Gbit/s = materiál: PVC = prodejní obal: 1 ks, blistr

**SB0105** 1/-/-/12  
23 33 101 050 SB0105





konektory: A vidlice – A vidlice = typ konektorů: 2× přímý = délka: 5 m = podpora rozlišení obrazu: 4K = maximální přenosová rychlost: 10,2 Gbit/s = materiál: PVC = prodejní obal: 1 ks, blistr

**SB0201** 1/-/-/30  
23 33 102 010 SB0201





konektory: A vidlice – A vidlice = typ konektorů: 2× přímý = délka: 1,5 m = podpora rozlišení obrazu: 4K = maximální přenosová rychlost: 10,2 Gbit/s = materiál: PVC = prodejní obal: 1 ks, blistr

**SB0501** 1/-/-/30  
23 33 105 010 SB0501





konektory: A vidlice – A vidlice, slim provedení = typ konektorů: 2× přímý = délka: 1,5 m = verze HDMI: 2.0 = podpora rozlišení obrazu: 5K = maximální přenosová rychlost: 18 Gbit/s = materiál: PVC = prodejní obal: 1 ks, blistr

**SB1101** 1/-/-/30  
23 33 111 010 SB1101





konektory: A vidlice – C vidlice = typ konektorů: 2× přímý = délka: 1,5 m = podpora rozlišení obrazu: 4K = maximální přenosová rychlost: 10,2 Gbit/s = materiál: PVC = prodejní obal: 1 ks, blistr

**SB1201** 1/-/-/30  
23 33 112 010 SB1201





konektory: A vidlice – D vidlice = typ konektorů: 2× přímý = délka: 1,5 m = podpora rozlišení obrazu: 4K = maximální přenosová rychlost: 10,2 Gbit/s = materiál: PVC = prodejní obal: 1 ks, blistr





**SB2001** 1/-/-/30  
23 33 120 010 SB2001









délka: 1 m = konektory: SCART vidlice – SCART vidlice = prodejní obal: 1 ks, blistr

**SB2002** 1/-/12/24  
23 33 120 020 SB2002



délka: 2 m = konektory: SCART vidlice – SCART vidlice = prodejní obal: 1 ks, blistr

**SB2101** 1/-/12/24  
23 33 121 010 SB2101





délka: 1,5 m = konektory: SCART vidlice – 3× CINCH = prodejní obal: 1 ks, blistr

**SB4102** 1/-/-/30  
23 33 141 020 SB4102



konektory: 2× CINCH vidlice – 2× CINCH vidlice = délka: 2 m = prodejní obal: 1 ks, blistr

**SB4201** 1/-/-/30  
23 33 142 010 SB4201



konektory: 3× CINCH vidlice – 3× CINCH vidlice = délka: 1,5 m = prodejní obal: 1 ks, blistr

**SB5301** 1/-/-/30  
23 33 153 010 SB5301





konektory: 2× CINCH vidlice – 1× JACK 3,5 vidlice = stereo = délka: 1,5 m = prodejní obal: 1 ks, blistr

**SB5303** 1/-/-/30  
23 33 153 030 SB5303





konektory: 2× CINCH vidlice – 1× JACK 3,5 vidlice = stereo = délka: 3 m = prodejní obal: 1 ks, blistr

**SB7002** 1/-/-/30  
23 33 170 020 SB7002





délka: 2 m = konektory: A vidlice – A vidlice = použití: nabíjení/data = USB verze: 2.0 = prodejní obal: 1 ks, blistr

**SB7102** 1/-/-/30  
23 33 171 020 SB7102





délka: 2 m = konektory: A vidlice – A zásuvka = použití: nabíjení/data = USB verze: 2.0 = prodejní obal: 1 ks, blistr

**SB7202** 1/-/-/30  
23 33 172 020 SB7202





délka: 2 m = konektory: A vidlice – B vidlice = použití: nabíjení/data = USB verze: 2.0 = prodejní obal: 1 ks, blistr

**SB7801** 1/-/-/30  
23 33 178 010 SB7801

délka: 1 m = konektory: A vidlice – micro B vidlice = použití: nabíjení/data = USB verze: 3.0 = prodejní obal: 1 ks, blistr

**SB2300** 1/-/12/24  
23 33 123 000 SB2300

délka: 0,5 m = konektory: SCART vidlice, 3× SCART zásuvka, 3× CINCH, 1× SVHS = prodejní obal: 1 ks, blistr

## AV kabely sáček

- kabely sloužící k přenosu zvuku (audio) a obrazu (video)
- STEREO: 3,5 mm jack (na 1 nebo 2 koncích), délka 1,5–5 m
- USB: 2.0 i 3.0, USB-A, micro USB, USB-C aj., Quick Charge, 1–2 m
- HDMI: multimediální TV kabel, 3D i 4K, různé vidlice, 1,5–10 m
- SCART: vidlice SCART/SCART nebo SCART/RCA, délka 1–3 m
- CINCH: 2× nebo 3× CINCH na obou koncích, délka 1,5–5 m
- koaxiály: spojují anténu a TV, 1,25–15 m, konektor přímý i úhlový

**SD3001** 1/5/50/200  
23 34 130 010 SD3001



8 592920 002377



konektory: IEC vidlice – IEC zásuvka = typ konektorů: 2× přímé = délka: 1,25 m = počet stínění: 2 = prodejní obal: 1 ks, sáček

**SD3002** 1/5/30/120  
23 34 130 020 SD3002



8 592920 002384



konektory: IEC vidlice – IEC zásuvka = typ konektorů: 2× přímé = délka: 2,5 m = počet stínění: 2 = prodejní obal: 1 ks, sáček

**SD3003** 1/5/-/40  
23 34 130 030 SD3003



8 592920 002391



konektory: IEC vidlice – IEC zásuvka = typ konektorů: 2× přímé = délka: 3,5 m = počet stínění: 2 = prodejní obal: 1 ks, sáček

**SD3005** 1/5/-/30  
23 34 130 050 SD3005



8 592920 002407



konektory: IEC vidlice – IEC zásuvka = typ konektorů: 2× přímé = délka: 5 m = počet stínění: 2 = prodejní obal: 1 ks, sáček

**SD3007** 1/-/-/30  
23 34 130 070 SD3007



8 592920 002414



konektory: IEC vidlice – IEC zásuvka = typ konektorů: 2× přímé = délka: 7,5 m = počet stínění: 2 = prodejní obal: 1 ks, sáček

**SD3010** 1/-/-/30  
23 34 130 100 SD3010



8 592920 002421



konektory: IEC vidlice – IEC zásuvka = typ konektorů: 2× přímé = délka: 10 m = počet stínění: 2 = prodejní obal: 1 ks, sáček

**SD3015** 1/-/8/32  
23 34 130 150 SD3015



8 592920 002438



konektory: IEC vidlice – IEC zásuvka = typ konektorů: 2× přímé = délka: 15 m = počet stínění: 2 = prodejní obal: 1 ks, sáček

**SD3101** 1/5/40/160  
23 34 131 010 SD3101





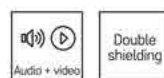

8 592920 002445







konektory: IEC vidlice – IEC zásuvka = typ konektorů: 1× přímý, 1× úhlový = délka: 1,25 m = počet stínění: 2 = prodejní obal: 1 ks, sáček

**SD3102** 1/5/30/120  
23 34 131 020 SD3102





konektory: IEC vidlice – IEC zásuvka = typ konektorů: 1× přímý, 1× úhlový = délka: 2,5 m = počet stínění: 2 = prodejní obal: 1 ks, sáček

**SD3103** 1/5/20/80  
23 34 131 030 SD3103





konektory: IEC vidlice – IEC zásuvka = typ konektorů: 1× přímý, 1× úhlový = délka: 3,5 m = počet stínění: 2 = prodejní obal: 1 ks, sáček

**SD3105** 1/5/10/40  
23 34 131 050 SD3105





konektory: IEC vidlice – IEC zásuvka = typ konektorů: 1× přímý, 1× úhlový = délka: 5 m = počet stínění: 2 = prodejní obal: 1 ks, sáček

**SD3107** 1/-/12/48  
23 34 131 070 SD3107





konektory: IEC vidlice – IEC zásuvka = typ konektorů: 1× přímý, 1× úhlový = délka: 7,5 m = počet stínění: 2 = prodejní obal: 1 ks, sáček

**SD3110** 1/5/10/40  
23 34 131 100 SD3110

konektory: IEC vidlice – IEC zásuvka = typ konektorů: 1× přímý, 1× úhlový = délka: 10 m = počet stínění: 2 = prodejní obal: 1 ks, sáček

**SD3115** 1/-/8/32  
23 34 131 150 SD3115

konektory: IEC vidlice – IEC zásuvka = typ konektorů: 1× přímý, 1× úhlový = délka: 15 m = počet stínění: 2 = prodejní obal: 1 ks, sáček

**SD0101** 1/5/30/120  
23 34 101 010 SD0101





konektory: A vidlice – A vidlice = typ konektorů: 2× přímý = délka: 1,5 m = podpora rozlišení obrazu: 4K = maximální přenosová rychlost: 10,2 Gbit/s = materiál: PVC = prodejní obal: 1 ks, sáček

**SD0103** 1/5/15/60  
23 34 101 030 SD0103





konektory: A vidlice – A vidlice = typ konektorů: 2× přímý = délka: 3 m = podpora rozlišení obrazu: 4K = maximální přenosová rychlost: 10,2 Gbit/s = materiál: PVC = prodejní obal: 1 ks, sáček

**SD0105** 1/-/10/40  
23 34 101 050 SD0105





konektory: A vidlice – A vidlice = typ konektorů: 2× přímý = délka: 5 m = podpora rozlišení obrazu: 4K = maximální přenosová rychlost: 10,2 Gbit/s = materiál: PVC = prodejní obal: 1 ks, sáček

**SD0110** 1/-/-/15  
23 34 101 100 SD0110







konektory: A vidlice – A vidlice = typ konektorů: 2× přímý = délka: 10 m = podpora rozlišení obrazu: 4K = maximální přenosová rychlost: 10,2 Gbit/s = materiál: PVC = prodejní obal: 1 ks, sáček



## AV kabely závěs

- kabely sloužící k přenosu zvuku (audio) a obrazu (video)
- USB: rychlost 2.0, s koncovkou USB-A a micro USB, délka 1 m
- HDMI: multimediální TV kabel, 3D i 4K, 1,5 m, PVC nebo nylon
- SCART: vidlice SCART/SCART, propojovací kabel o délce 1,5 m
- koaxiály: spojují anténu a TV, 1,25–7,5 m, přímé konektory

**SL0101** 1/5/20/80  
23 33 001 010 SL0101



konektory: A vidlice – A vidlice = typ konektorů: 2× přímý = délka: 1,5 m = podpora rozlišení obrazu: 4K = maximální přenosová rychlost: 10,2 Gbit/s = materiál: PVC = prodejní obal: plastový závěs



**SL0301** 1/5/20/80  
23 33 003 010 SL0301





konektory: A vidlice – A vidlice = typ konektorů: 2× přímý = délka: 1,5 m = podpora rozlišení obrazu: 4K = maximální přenosová rychlost: 10,2 Gbit/s = materiál: nylon = prodejní obal: plastový závěs

**SL2001** 1/5/20/80  
23 33 020 010 SL2001

délka: 1,5 m = konektory: SCART vidlice – SCART vidlice = prodejní obal: 1 ks, plastový závěs

## Smartphonové kabely

- propojovací, datové a nabíjecí kabely k mobilu nebo tabletu
- USB kabely k mobilu – micro USB, USB-C i Lightning (pro iPhone)
- s přenosovou rychlostí 2.0 i 3.0, vybrané modely s Quick Charge
- délka 1–2 m, ploché i kulaté, klasické i svinovací, různé barvy
- univerzální (3 typy konektorů), prodluž. USB kabely i rozbočovače

délka: 1 m = konektory: A vidlice – micro B vidlice = použití: nabíjení/data = USB verze: 2.0 = prodejní obal: 1 ks, krabička



**SM7006W** 1/-/25/100  
23 35 070 610 SM7006W

délka: 1 m = konektory: A vidlice – micro B vidlice = použití: nabíjení/data = USB verze: 2.0 = prodejní obal: 1 ks, krabička



**SM7006B** 1/-/25/100  
23 35 070 620 SM7006B

délka: 1 m = konektory: A vidlice – micro B vidlice = použití: nabíjení/data = USB verze: 2.0 = prodejní obal: 1 ks, krabička



**SM7006G** 1/-/25/100  
23 35 070 630 SM7006G

délka: 1 m = konektory: A vidlice – micro B vidlice = použití: nabíjení/data = USB verze: 2.0 = prodejní obal: 1 ks, krabička



**SM7006P** 1/-/25/100  
23 35 070 640 SM7006P

délka: 1 m = konektory: A vidlice – micro B vidlice = použití: nabíjení/data = USB verze: 2.0 = prodejní obal: 1 ks, krabička



**SM7006Y** 1/-/25/100  
23 35 070 650 SM7006Y

délka: 1 m = konektory: A vidlice – micro B vidlice = použití: nabíjení/data = USB verze: 2.0 = prodejní obal: 1 ks, krabička



**SM7004W** 1/-/25/100  
23 35 070 410 SM7004W

délka: 1 m = konektory: A vidlice – micro B vidlice = použití: nabíjení/data = USB verze: 2.0 = prodejní obal: 1 ks, krabička



**SM7004B** 1/-/25/100  
23 35 070 420 SM7004B

délka: 1 m = konektory: A vidlice přímá – micro B vidlice úhlová oboustranná = použití: nabíjení/data = USB verze: 2.0 = prodejní obal: 1 ks, krabička



**SM7005BL** 1/-/25/100  
23 35 070 500 SM7005BL

délka: 1 m = konektory: A vidlice – C vidlice = použití: nabíjení/data = USB verze: 2.0 = prodejní obal: 1 ks, krabička



**SM7025W** 1/-/25/100  
23 35 072 500 SM7025W

délka: 1 m = konektory: A vidlice – C vidlice = použití: nabíjení/data = USB verze: 2.0 = prodejní obal: 1 ks, krabička



**SM7025BL** 1/-/25/100  
23 35 072 501 SM7025BL

délka: 1 m = konektory: A vidlice – C vidlice = použití: nabíjení/data = USB verze: 2.0 = prodejní obal: 1 ks, krabička



**SM7025B** 1/-/25/100  
23 35 072 502 SM7025B

délka: 1 m = konektory: A vidlice – C vidlice = použití: nabíjení/data = USB verze: 2.0 = prodejní obal: 1 ks, krabička



**SM7025G**

1/-/25/100

23 35 072 503

SM7025G

délka: 1 m = konektory: A vidlice – C vidlice = použití: nabíjení/data = USB verze: 2.0 = prodejní obal: 1 ks, krabička



**SM7025P**

1/-/25/100

23 35 072 504

SM7025P

délka: 1 m = konektory: A vidlice – C vidlice = použití: nabíjení/data = USB verze: 3.1 = prodejní obal: 1 ks, krabička



**SM7021BL**

1/-/25/100

23 35 072 100

SM7021BL

délka: 1 m = konektory: C vidlice – C vidlice = použití: nabíjení/data = USB verze: 3.1 = prodejní obal: 1 ks, krabička



**SM7022BL**

1/-/25/50

23 35 072 200

SM7022BL

délka: 0,2 m = konektory: A vidlice – micro B vidlice = použití: nabíjení/data = USB verze: 2.0 = prodejní obal: 1 ks, krabička



**SM7007BL**

1/-/25/100

23 35 070 710

SM7007BL

délka: 0,2 m = konektory: A vidlice – C vidlice = použití: nabíjení/data = USB verze: 2.0 = prodejní obal: 1 ks, krabička



**SM7024W**

1/-/25/100

23 35 072 410

SM7024W

délka: 1 m = konektory: A vidlice – i16P vidlice = použití: nabíjení/data = USB verze: 2.0 = prodejní obal: 1 ks, krabička



**SM7013W**

1/-/25/100

23 35 071 310

SM7013W

konektory: micro B zásuvka – C vidlice = použití: nabíjení/data = USB verze: 2.0 = prodejní obal: 2 ks, krabička



**SM7023**

2/-/50/200

23 35 072 310

SM7023

konektory: 3,5 mm vidlice – 3,5 mm vidlice = stereo = délka: 1,5 m = prodejní obal: 1 ks, krabička



**SM5001**

1/-/-/120

23 35 050 010

SM5001

konektory: 3,5 mm vidlice – 3,5 mm zásuvka = stereo = délka: 2,5 m = prodejní obal: 1 ks, krabička

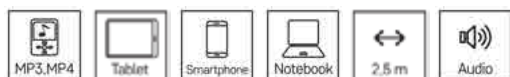

**SM5102**

1/-/-/120

23 35 050 020

SM5102

konektory: 3,5 mm vidlice – 3,5 mm vidlice = stereo = délka: 3 m = prodejní obal: 1 ks, krabička

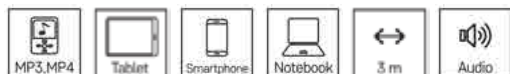

**SM5003** 1/-/-/100  
23 35 050 030 SM5003

konektory: 3,5 mm vidlice – 3,5 mm zásuvka = stereo = délka: 5 m = prodejní obal: 1 ks, krabička

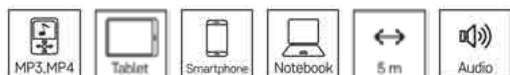

**SM5105** 1/-/-/100  
23 35 050 050 SM5105

délka: 0,15 m = konektory: A zásuvka – micro B vidlice s funkcí OTG = použití: data = USB verze: 2.0 = prodejní obal: 1 ks, krabička



**SM7053** 1/-/-/120  
23 35 076 010 SM7053

délka: 1,5 m = konektory: A vidlice – C vidlice = použití: nabíjení/data = USB verze: 2.0 = prodejní obal: 1 ks, krabička

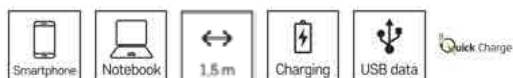

**SM7026** 1/-/25/100  
23 35 076 011 SM7026

délka: 0,15 m = konektory: A zásuvka – C vidlice s funkcí OTG = použití: data = USB verze: 3.0 = prodejní obal: 1 ks, krabička



**SM7054** 1/-/25/100  
23 35 076 012 SM7054

délka: 2 m = konektory: A vidlice – mini B vidlice = použití: nabíjení/data = USB verze: 2.0 = prodejní obal: 1 ks, krabička



**SM7009BL**  
23 35 076 020

1/-/-120  
SM7009BL

délka: 2 m = konektory: A vidlice – micro B vidlice = použití: nabíjení/data = USB verze: 2.0 = prodejní obal: 1 ks, krabička



**SM7008BL**  
23 35 076 021

1/-/-120  
SM7008BL

konektory: 3,5 mm vidlice přímá – 3,5 mm vidlice úhlová = stereo = délka: 1 m = prodejní obal: 1 ks, krabička



**SM7031W**  
23 35 073 100

1/-/25/100  
SM7031W

konektory: 3,5 mm vidlice přímá – 3,5 mm vidlice úhlová = stereo = délka: 1 m = prodejní obal: 1 ks, krabička



**SM7031BL**  
23 35 073 110

1/-/25/100  
SM7031BL

# Kabely pevné, ohebné

## Kabely pevné CYKY-J

- kulaté měděné kabely k vedení elektřiny z rozvaděče do zásuvek
- do omítky nebo do elektroinstalačních lišt (přípevněných na zdi)
- obsahují 3 vodiče (žíly) o průměru 1,5 nebo 2,5 mm<sup>2</sup>
- délka: 100 m
- tuhá izolace, černá barva

- průřez vodiče: 3× 1,5 mm<sup>2</sup>
- označení: CYKY-J
- barva: černá
- prodejní obal: 100 m, fólie

**A3004**

100/-/-/100

31 16 300 400

- průřez vodiče: 3× 2,5 mm<sup>2</sup>
- označení: CYKY-J
- barva: černá
- prodejní obal: 100 m, fólie

**A3010**

100/-/-/100

31 16 301 000



## Kabely ohebné PVC CYSY

- kulaté měděné kabely vhodné do interiéru
- ideální přívody ke spotřebičům jako lednice, pračky a sušičky
- obsahují 3 vodiče o průměru 1 nebo 1,5 mm<sup>2</sup>
- délka: 100 m
- měkká izolace, bílá barva

- průřez vodiče: 3× 1,0 mm<sup>2</sup>
- označení: H05VV-F
- barva: bílá
- prodejní obal: 100 m, fólie



3 875000 262010

**A3366**

100/-/-/100

31 16 336 600

- průřez vodiče: 3× 1,5 mm<sup>2</sup>
- označení: H05VV-F
- barva: bílá
- prodejní obal: 100 m, fólie



3 875000 262072

**A3369**

100/-/-/100

31 16 336 900

# Antény, přijímače, VF Technika, příslušenství



## Antény

### CITY

- k instalaci do míst s dostatečnou kvalitou signálu
- vybavené LTE filtrem pro potlačení rušení mobilním signálem
- vybrané modely obsahují 5G filtr
- možnost příjmu v horizontální i vertikální polarizaci

použití: pokojová = vhodné pro příjem z více vysílačů = příjem signálu: FM/DAB/DVB-T/T2 = vhodné pro příjem Full HD vysílání = LTE filtr = 5G filtr = polarizace: horizontální i vertikální = frekvenční pásma: FM/VHF/DAB/UHF = frekvenční rozsah: 87,5–230 MHz, 470–698 MHz = počet prvků: neuvádí se = přijímací úhel: 360° = napájení: DC USB 5 V/550 mA (součástí balení) = typ přípojovacího konektoru: IEC = délka koaxiálního kabelu v balení: 1,5 m = rozměr: 79 × 360 × 77 mm = prodejní obal: 1 ks, krabice



J0686

1/-/-8

27 02 026 000

EM-T4

použití: pokojová = vhodné pro příjem z více vysílačů = příjem signálu: DAB/DVB-T/T2 = vhodné pro příjem Full HD vysílání = LTE filtr = 5G filtr = polarizace: horizontální i vertikální = frekvenční pásma: VHF/UHF = frekvenční rozsah: 174–230 MHz, 470–698 MHz = počet prvků: neuvádí se = přijímací úhel: 360° = napájení: DC USB 5 V/550 mA (součástí balení) = typ přípojovacího konektoru: IEC = délka koaxiálního kabelu v balení: 1,5 m = rozměr: 155 × 213 × 25 mm = prodejní obal: 1 ks, krabice



J0687

1/-/-8

27 02 027 000

EM-HF10

použití: pokojová = vhodné pro příjem z více vysílačů = příjem signálu: DVB-T/T2 = vhodné pro příjem Full HD vysílání = LTE filtr = 5G filtr = polarizace: horizontální i vertikální = frekvenční pásma: VHF/UHF = frekvenční rozsah: 174–230 MHz, 470–698 MHz = počet prvků: neuvádí se = přijímací úhel: 360° = napájení: DC USB 5 V/550 mA (součástí balení) = typ přípojovacího konektoru: IEC = délka koaxiálního kabelu v balení: 1,5 m = rozměr: 215 × 210 × 15 mm = prodejní obal: 1 ks, krabice



**J0688**  
27 02 028 000

1/-/-8  
EM- HF20

použití: pokojová/venkovní = vhodné pro dálkový příjem = vhodné pro příjem z více vysílačů = příjem signálu: DVB-T/T2 = vhodné pro příjem Full HD vysílání = LTE filtr = 5G filtr = polarizace: horizontální i vertikální = frekvenční pásma: UHF = frekvenční rozsah: 470–698 MHz = počet prvků: 10 = přijímací úhel: 30°/40° = napájení: DC USB 5 V/550 mA (součástí balení) = typ přípojovacího konektoru: F, IEC = délka koaxiálního kabelu v balení: 5 m = rozměr: 315 × 215 × 200 mm = prodejní obal: 1 ks, krabice



**J0685**  
27 02 029 000

1/-/-8  
EM-DIO3

použití: pokojová = vhodné pro příjem z více vysílačů = příjem signálu: FM/DAB/DVB-T/T2 = vhodné pro příjem Full HD vysílání = regulace zesílení = LTE filtr = 5G filtr: ne = polarizace: horizontální i vertikální = frekvenční pásma: FM/VHF/DAB/UHF = frekvenční rozsah: 47–230 MHz, 470–790 MHz = přijímací úhel: 360° = napájení: DC USB 5 V/550 mA (součástí balení) = počet konektorů v balení: 1 ks = typ přípojovacího konektoru: IEC = délka koaxiálního kabelu v balení: 1,5 m = rozměr: 128 × 240 × 230 mm = prodejní obal: 1 ks, krabice



**J0677**  
27 02 023 000

1/-/-10  
EM-209

použití: pokojová = vhodné pro příjem z více vysílačů = příjem signálu: DAB/DVB-T/T2 = vhodné pro příjem Full HD vysílání = LTE filtr = 5G filtr: ne = polarizace: horizontální = frekvenční pásma: VHF/UHF = frekvenční rozsah: 174–230 MHz, 470–790 MHz = přijímací úhel: 180° = napájení: DC USB 5 V/550 mA (součástí balení) = typ přípojovacího konektoru: IEC = délka koaxiálního kabelu v balení: 1 m = rozměr: 7 × 640 × 65 mm = prodejní obal: 1 ks, krabice



**J0662**  
27 02 013 000

1/-/-10  
EM-300

použití: pokojová = vhodné pro příjem z více vysílačů = příjem signálu: DAB/DVB-T/T2 = vhodné pro příjem Full HD vysílání = LTE filtr = 5G filtr: ne = polarizace: horizontální i vertikální = frekvenční pásma: VHF/UHF = frekvenční rozsah: 174–230 MHz, 470–790 MHz = přijímací úhel: 360° = napájení: DC USB 5 V/550 mA (součástí balení) = typ přípojovacího konektoru: IEC = délka koaxiálního kabelu v balení: 2 m = rozměr: 8 × 345 × 77 mm = prodejní obal: 1 ks, krabice



**J0675**  
27 02 021 000

1/-/-20  
EM-HDC3

použití: pokojová = vhodné pro příjem z více vysílačů = příjem signálu: FM/DAB/DVB-T/T2 = vhodné pro příjem Full HD vysílání = LTE filtr = 5G filtr: ne = polarizace: horizontální i vertikální = frekvenční pásma: FM/VHF/DAB/UHF = frekvenční rozsah: 87,5–230 MHz, 470–790 MHz = přijímací úhel: 360° = napájení: DC USB 5 V/550 mA (součástí balení) = typ přípojovacího konektoru: IEC = délka koaxiálního kabelu v balení: 1,85 m = rozměr: 300 × 80 × 45 mm = prodejní obal: 1 ks, krabice



**J0682**

1/-/-20

27 02 025 000

EM-9041



použití: pokojová = vhodné pro příjem z více vysílačů = příjem signálu: DAB/DVB-T/T2 = vhodné pro příjem Full HD vysílání = LTE filtr = 5G filtr: ne = polarizace: horizontální = frekvenční pásma: VHF/UHF = frekvenční rozsah: 174–230 MHz, 470–790 MHz = přijímací úhel: 180° = napájení: DC USB 5 V/550 mA (součástí balení) = typ přípojovacího konektoru: IEC = rozměr: 7 × 460 × 150 mm = prodejní obal: 1 ks, krabice



**J0659**

1/-/-10

27 02 012 000

EM-101N



použití: pokojová = vhodné pro příjem z více vysílačů = příjem signálu: FM/DAB/DVB-T/T2 = vhodné pro příjem Full HD vysílání = regulace zesílení = LTE filtr = 5G filtr: ne = polarizace: horizontální i vertikální = frekvenční pásma: FM/VHF/DAB/UHF = frekvenční rozsah: 87,5–230 MHz, 470–790 MHz = přijímací úhel: 180° = napájení: DC USB 5 V/550 mA (součástí balení) = počet konektorů v balení: 1 ks = typ přípojovacího konektoru: IEC = délka koaxiálního kabelu v balení: 1,5 m = rozměr: 110 × 290 × 220 mm = prodejní obal: 1 ks, krabice



**J0678**

1/-/-10

27 02 024 000

EM-022



použití: pokojová = vhodné pro příjem z více vysílačů = příjem signálu: FM/DAB/DVB-T/T2 = vhodné pro příjem Full HD vysílání = regulace zesílení = LTE filtr = 5G filtr: ne = polarizace: horizontální i vertikální = frekvenční pásma: FM/VHF/UHF = frekvenční rozsah: 47–230 MHz, 470–790 MHz = přijímací úhel: 360° = napájení: DC USB 5 V/550 mA (součástí balení) = typ přípojovacího konektoru: IEC = délka koaxiálního kabelu v balení: 1,5 m = rozměr: 135 × 45 × 54 mm = prodejní obal: 1 ks, krabice



**J0656**

1/-/-20

27 02 009 000

EM-004



použití: pokojová = vhodné pro příjem z více vysílačů = příjem signálu: DVB-T/T2 = vhodné pro příjem Full HD vysílání = LTE filtr = 5G filtr: ne = polarizace: horizontální = frekvenční pásma: UHF = frekvenční rozsah: 470–790 MHz = přijímací úhel: 180° = napájení: DC USB 5 V/550 mA (součástí balení) = typ přípojovacího konektoru: IEC = rozměr: 20 × 165 × 165 mm = prodejní obal: 1 ks, krabice



**J0657**

1/-/-10

27 02 010 000

EM-011



použití: pokojová = vhodné pro příjem z více vysílačů = příjem signálu: DAB/DVB-T/T2 = vhodné pro příjem Full HD vysílání = LTE filtr = 5G filtr: ne = polarizace: horizontální i vertikální = frekvenční pásma: VHF/UHF = frekvenční rozsah: 174–230 MHz, 470–790 MHz = přijímací úhel: 180° = napájení: DC USB 5 V/550 mA (součástí balení) = typ přípojovacího konektoru: IEC = rozměr: 1,3 × 228 × 128 mm = prodejní obal: 1 ks, krabice



J0673

27 02 020 000

1/-/-/22

EM-9023



## VILLAGE

- do míst s nižší úrovní signálu (vzdálenějších od vysílače)
- vybavené LTE filtrem pro potlačení rušení mobilním signálem
- možnost instalace v horizontální i vertikální polarizaci

použití: pokojová/venkovní = vhodné pro dálkový příjem = vhodné pro příjem z více vysílačů = příjem signálu: DVB-T/T2 = vhodné pro příjem Full HD vysílání = LTE filtr = 5G filtr: ne = polarizace: horizontální i vertikální = frekvenční pásma: UHF = frekvenční rozsah: 470–790 MHz = přijímací úhel: 180° = napájení: DC USB 5 V/550 mA (součástí balení) = typ přípojovacího konektoru: IEC = délka koaxiálního kabelu v balení: 10 m = rozměr: 230 × 325 × 20 mm = prodejní obal: 1 ks, krabice



J0674

27 04 020 300

1/-/-/10

EM-DIO2



použití: venkovní univerzální = vhodné pro dálkový příjem = vhodné pro příjem z více vysílačů = příjem signálu: FM/DAB/DVB-T/T2 = vhodné pro příjem Full HD vysílání = LTE filtr = 5G filtr: ne = polarizace: horizontální i vertikální = frekvenční pásma: FM/VHF/DAB/UHF = frekvenční rozsah: 87,5–230 MHz, 470–790 MHz = přijímací úhel: 38°/90° = napájení: DC USB 5 V/550 mA (součástí balení) = typ přípojovacího konektoru: F, IEC = délka koaxiálního kabelu v balení: 5 m = rozměr: 460 × 320 × 150 mm = prodejní obal: 1 ks, krabice



J0681

27 04 020 400

1/-/-/5

EM-9086



použití: venkovní univerzální = vhodné pro dálkový příjem = vhodné pro příjem z více vysílačů = příjem signálu: FM/DAB/DVB-T/T2 = vhodné pro příjem Full HD vysílání = LTE filtr = 5G filtr: ne = polarizace: horizontální i vertikální = frekvenční pásma: FM/VHF/UHF = frekvenční rozsah: 47–790 MHz = přijímací úhel: 360° = napájení: DC USB 5 V/550 mA (součástí balení) = typ přípojovacího konektoru: F, IEC = délka koaxiálního kabelu v balení: 5 m = rozměr: 40 × 300 mm = prodejní obal: 1 ks, krabice



J0664

27 02 016 000

1/-/-/2

EM-9016C



použití: venkovní univerzální = vhodné pro příjem z více vysílačů = příjem signálu: DAB/DVB-T/T2 = vhodné pro příjem Full HD vysílání = LTE filtr = 5G filtr: ne = polarizace: horizontální i vertikální = frekvenční pásma: VHF/UHF = frekvenční rozsah: 174–230 MHz, 470–790 MHz = přijímací úhel: 180° = napájení: DC USB 5 V/550 mA (součástí balení) = typ přípojovacího konektoru: F, IEC = délka koaxiálního kabelu v balení: 8,5 m = rozměr: 40 × 130 × 320 mm = prodejní obal: 1 ks, krabice



J0658

1/-/-10

27 02 011 000

EM-VO6

použití: venkovní = vhodné pro dálkový příjem = příjem signálu: DVB-T/T2 = vhodné pro příjem Full HD vysílání = LTE filtr = 5G filtr: ne = polarizace: horizontální i vertikální = frekvenční pásma: UHF = frekvenční rozsah: 470–790 MHz = počet prvků: 20 = přijímací úhel: 30°/40° = napájení: DC 5–12 V/100 mA (součástí balení) = počet konektorů v balení: 1 ks = typ přípojovacího konektoru: F, IEC = délka koaxiálního kabelu v balení: 10 m = rozměr: 400 × 39 × 330 mm = prodejní obal: 1 ks, krabice



J0667

1/-/-8

27 04 020 100

EM-20G/Z

použití: pokojová/venkovní = vhodné pro dálkový příjem = vhodné pro příjem z více vysílačů = příjem signálu: FM/DAB/DVB-T/T2 = vhodné pro příjem Full HD vysílání = LTE filtr = 5G filtr: ne = polarizace: horizontální i vertikální = frekvenční pásma: FM/VHF/DAB/UHF = frekvenční rozsah: 87,5–230 MHz, 470–790 MHz = přijímací úhel: 180° = napájení: DC USB 5 V/550 mA (součástí balení) = počet konektorů v balení: 2 ks = typ přípojovacího konektoru: IEC = délka koaxiálního kabelu v balení: 5 m = rozměr: 110 × 60 × 190 mm = prodejní obal: 1 ks, krabice



J0683

1/-/-10

27 04 020 500

EM-711

## PROFI

- do míst s nízkou úrovní signálu (vzdálených od vysílače)
- vybavené LTE filtrem pro potlačení rušení mobilním signálem
- vybrané modely obsahují 5G filtr
- možnost instalace v horizontální i vertikální polarizaci

- použití: venkovní
- vhodné pro dálkový příjem
- vhodné pro příjem z více vysílačů
- příjem signálu: DVB-T/T2
- vhodné pro příjem Full HD vysílání
- LTE filtr
- 5G filtr
- polarizace: horizontální i vertikální
- frekvenční pásma: UHF
- frekvenční rozsah: 470–698 MHz
- počet prvků: 29
- přijímací úhel: 38°/80°
- napájení: pasivní
- typ přípojovacího konektoru: F konektor
- rozměr: 1 150 × 520 × 640 mm
- prodejní obal: 1 ks, krabice

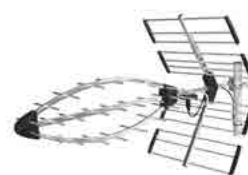

J0690

1/-/-4

27 04 039 000

EM-29U5G

- použití: venkovní
- vhodné pro dálkový příjem
- příjem signálu: DVB-T/T2
- vhodné pro příjem Full HD vysílání
- LTE filtr
- 5G filtr: ne
- polarizace: horizontální i vertikální
- frekvenční pásma: UHF
- frekvenční rozsah: 470–790 MHz

- počet prvků: 28
- přijímací úhel: 45°/40°
- napájení: pasivní
- typ přípojovacího konektoru: F konektor
- rozměr: 1 035 × 360 × 340 mm
- prodejní obal: 1 ks, krabice



**J0669**  
27 04 280 010

1/-/-1  
EM-2845



- použití: venkovní
- vhodné pro dálkový příjem
- příjem signálu: DVB-T/T2
- vhodné pro příjem Full HD vysílání
- LTE filtr
- 5G filtr: ne
- polarizace: horizontální i vertikální
- frekvenční pásma: UHF
- frekvenční rozsah: 470–790 MHz

- počet prvků: 16
- přijímací úhel: 34°/26°
- napájení: pasivní
- typ přípojovacího konektoru: F konektor
- rozměr: 1 000 × 360 × 340 mm
- prodejní obal: 1 ks, headcard



**J0680**  
27 04 030 000

1/-/-1  
EM-116



- použití: venkovní
- vhodné pro dálkový příjem
- příjem signálu: DVB-T/T2
- vhodné pro příjem Full HD vysílání
- LTE filtr
- 5G filtr: ne
- polarizace: horizontální i vertikální
- frekvenční pásma: UHF
- frekvenční rozsah: 470–790 MHz

- počet prvků: 27
- přijímací úhel: 38°/80°
- napájení: pasivní
- typ přípojovacího konektoru: F konektor
- rozměr: 1 060 × 580 × 600 mm
- prodejní obal: 1 ks, krabice



**J5838**  
27 04 038 000

1/-/-6  
EM-27LTE



- použití: venkovní univerzální
- vhodné pro dálkový příjem
- příjem signálu: DVB-T/T2
- vhodné pro příjem Full HD vysílání
- LTE filtr
- 5G filtr: ne
- polarizace: horizontální i vertikální
- frekvenční pásma: UHF
- frekvenční rozsah: 470–790 MHz

- počet prvků: 16
- přijímací úhel: 38°/80°
- napájení: pasivní
- počet konektorů v balení: 1 ks
- typ přípojovacího konektoru: F konektor
- rozměr: 790 × 510 × 440 mm
- prodejní obal: 1 ks, krabice



**J0679**  
27 04 016 000

1/-/-8  
EM-16LTE



- použití: venkovní
- vhodné pro dálkový příjem
- vhodné pro příjem z více vysílačů
- příjem signálu: DAB/DVB-T/T2
- vhodné pro příjem Full HD vysílání
- 5G filtr: ne
- polarizace: horizontální i vertikální
- frekvenční pásma: VHF/UHF
- frekvenční rozsah: 170–790 MHz

- přijímací úhel: 30°/40°
- napájení: pasivní
- typ přípojovacího konektoru: pod šroub
- rozměr: 178 × 560 × 780 mm
- prodejní obal: 1 ks, krabice

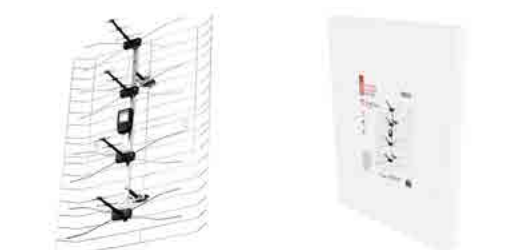

**J5818**  
27 03 001 000

1/-/-1  
EM-008



- použití: sada antény, předzesilovače a napájecího zd
- vhodné pro dálkový příjem
- vhodné pro příjem z více vysílačů
- příjem signálu: DAB/DVB-T/T2
- vhodné pro příjem Full HD vysílání
- LTE filtr
- 5G filtr: ne
- polarizace: horizontální i vertikální
- frekvenční pásma: VHF/DAB/UHF
- frekvenční rozsah: 170–790 MHz
- přijímací úhel: 30°/40°
- napájení: 12 V/100 mA (součástí balení)
- typ přípojovacího konektoru: F konektor
- rozměr: 178 × 560 × 780 mm
- prodejní obal: 1 ks, krabice



**J0665**

1/-/-1

27 03 105 000

EM-025



- použití: sada antény, předzesilovače a napájecího zd
- vhodné pro dálkový příjem
- vhodné pro příjem z více vysílačů
- příjem signálu: DAB/DVB-T/T2
- vhodné pro příjem Full HD vysílání
- LTE filtr
- 5G filtr: ne
- polarizace: horizontální i vertikální
- frekvenční pásma: VHF/DAB/UHF
- frekvenční rozsah: 170–790 MHz
- přijímací úhel: 30°/40°
- napájení: 12 V/100 mA (součástí balení)
- typ přípojovacího konektoru: F konektor
- rozměr: 178 × 560 × 780 mm
- prodejní obal: 1 ks, krabice



**J0666**

1/-/-1

27 03 106 000

EM-030



## Přijímače TV signálu, příslušenství

### Přijímače TV signálu

DVB-T/DVB-T2: DVB-T2 = konektory: 1× USB 2.0, 1× HDMI 1.4, 1× miniUSB, 1× IEC, 1× SCART = frekvenční rozsah tuneru: 177–858 MHz = vstupní úroveň signálu: -75,2 až -23,9 dBm = aktualizace přes USB: ano = možnost nahrávání (PVR): ano, přes USB až 1 TB = formát nahrávky: TS volně přehratelný = formát souborů pevného disku: FAT16, FAT32, NTFS = EPG program. průvodce: 7 dní = napájení: 220–240 V AC 50/60 Hz = spotřeba (zapnutý/stand-by): 5 W/<1 W = rozměr: 120 × 75 × 25 mm = prodejní obal: 1 ks, krabice



**J6014**

1/-/-20

25 20 236 400

EM190-S HD





## Příslušenství

**J50988**

1/-/-280

25 20 900 088

D.O. EM190 /  
EM190S

8 592920 084786

určeno pro: EM190/EM190S/EM190L = funkce učení = paměť kódů po vyjmutí baterií =  
dosah: 15 m = napájení: 2× AAA = rozměr: 175 × 45 × 15 mm = hmotnost: 100 g =  
prodejní obal: 1 ks, PVC sáček

**J50989**

1/-/-220

25 20 900 089

D.O.  
EM190/EM190S S

8 592920 087954

určeno pro: EM190/EM190S/EM190L = funkce učení = paměť kódů po vyjmutí baterií =  
dosah: 15 m = napájení: 2× AAA = rozměr: 170 × 55 × 20 mm = hmotnost: 100 g =  
prodejní obal: 1 ks, PVC sáček

## Účastnické zásuvky

- homologované komponenty určené pro profesionály i amatéry
- použité materiály zajišťují výborné technické vlastnosti
- navržené pro zpracování a přenos digitálního signálu

- provedení: koncová
- označení: TV (2) + R (2) + SAT (3)
- koncový útlum: 3 dB
- typ konektorů: IEC + F (female)
- rozměr: 26 × 60 × 60 mm
- prodejní obal: 1 ks, krabice



8 595025 301802

**J0240**

1/-/-60

25 01 000 300

EU3303

- provedení: koncová
- označení: TV (2) + R (2) + SAT (3)
- koncový útlum: 3 dB
- typ konektorů: IEC + F (female)
- rozměr: 26 × 60 × 60 mm
- prodejní obal: 1 ks, krabice



8 595025 378460

**J0240E**

1/-/-100

25 01 000 330

EU3303E

- provedení: průchozí
- označení: TV (7) + R (7) + SAT (10)
- koncový útlum: 7 dB
- průchozí útlum: 3 dB
- typ konektorů: IEC + F (female)
- rozměr: 26 × 60 × 60 mm
- prodejní obal: 1 ks, krabice



**J0260**

1/-/-/60

25 01 000 400

EU3407



- provedení: koncová
- označení: TV (3,5) + R (4)
- koncový útlum: 3 dB
- typ konektorů: IEC
- rozměr: 26 × 60 × 60 mm
- prodejní obal: 1 ks, krabice



**J0200**

1/-/-/60

25 01 000 100

EU3503



- provedení: koncová
- označení: TV (1) + R (2)
- koncový útlum: 1 dB
- typ konektorů: IEC
- rozměr: 26 × 60 × 60 mm
- prodejní obal: 1 ks, krabice



**J0203**

1/-/-/60

25 01 000 200

EU3601P



- provedení: průchozí
- označení: TV (7) + R (7)
- koncový útlum: 7 dB
- průchozí útlum: 3 dB
- typ konektorů: IEC
- rozměr: 26 × 60 × 60 mm
- prodejní obal: 1 ks, krabice



**J0220J**

1/-/-/60

25 01 100 100

EU3607



- provedení: průchozí
- označení: TV (10) + R (10)
- koncový útlum: 10 dB
- průchozí útlum: 3 dB
- typ konektorů: IEC
- rozměr: 26 × 60 × 60 mm
- prodejní obal: 1 ks, krabice



**J0221J**

1/-/-/200

25 01 100 200

EU3610



- provedení: průchozí
- označení: TV (14) + R (14)
- koncový útlum: 14 dB
- průchozí útlum: 1,5 dB
- typ konektorů: IEC
- rozměr: 26 × 60 × 60 mm
- prodejní obal: 1 ks, krabice



J0222

1/-/-60

25 01 100 300

EU3614



## Příslušenství

### Slučovače, rozbočovače

- slučují signál pozemního a satelitního vysílání
- nebo pozemní signál ze 2 antén
- podle stupně krytí se dělí na vnitřní (IP20) a venkovní (IP53)
- signál rozbočí až na 4 výstupy (F nebo IEC konektory)
- vybrané typy jsou průchozí pro stejnosměrné napětí (power pass)

- produkt: slučovač SAT+TV
- počet vstupů: 2
- počet výstupů: 1
- typ konektorů: IEC
- frekvenční rozsah: 0,1–1 000 MHz
- průchozí útlum: 3,5 dB
- průchozí pro stejnosměrné napětí (power pass)
- materiál těla: zinkový odlitek
- pracovní teplota: -10–+65 °C

- použití: TV + R
- krytí: IP20
- rozměr: 17 × 32 × 23 mm
- prodejní obal: 1 ks, PVC sáček



J0197

1/-/10/200

25 03 000 100

EU2491



- produkt: slučovač SAT+TV
- počet vstupů: 2
- počet výstupů: 1
- použitelný pro sloučení satelitního signálu
- typ konektorů: F konektor
- frekvenční rozsah: 5–2 400 MHz
- průchozí útlum: 3,5 dB
- průchozí pro stejnosměrné napětí (power pass): ano
- materiál těla: zinkový odlitek

- pracovní teplota: -10–+65 °C
- použití: TV + R + SAT
- krytí: IP53
- rozměr: 25 × 35 × 20 mm
- prodejní obal: 1 ks, PVC sáček



J0198

1/-/10/200

25 03 000 400

TV+SAT  
COMBINER

- produkt: rozbočovač
- počet vstupů: 1
- počet výstupů: 2
- typ konektorů: IEC
- frekvenční rozsah: 0,1–1 000 MHz
- průchozí útlum: 3,5 dB
- průchozí pro stejnosměrné napětí (power pass)
- materiál těla rozbočovače: zinkový odlitek
- pracovní teplota: -10→+65 °C
- použití: TV + R
- krytí: IP20
- rozměr: 17 × 32 × 23 mm
- prodejní obal: 1 ks, headercard



**J0199**

1/-/10/200

25 04 200 100

EU2501



- počet vstupů: 1
- počet výstupů: 2
- typ konektorů: F
- frekvenční rozsah: 5–2 400 MHz
- průchozí útlum: 3,7 dB
- průchozí pro stejnosměrné napětí (power pass): ano
- materiál těla rozbočovače: zinkový odlitek
- pracovní teplota: -10→+65 °C
- použití: TV + R
- krytí: IP20
- rozměr: 25 × 35 × 20 mm
- prodejní obal: 1 ks, krabice



**J0102**

1/-/10/200

25 04 500 110

EM2342



- počet vstupů: 1
- počet výstupů: 3
- typ konektorů: F
- frekvenční rozsah: 5–2 400 MHz
- průchozí útlum: 6 dB
- průchozí pro stejnosměrné napětí (power pass): ano
- materiál těla rozbočovače: zinkový odlitek
- pracovní teplota: -10→+65 °C
- použití: TV + R + SAT
- krytí: IP20
- rozměr: 20 × 56 × 25 mm
- prodejní obal: 1 ks, krabice



**J0103**

1/-/10/200

25 04 600 110

EM2343



- počet vstupů: 1
- počet výstupů: 4
- typ konektorů: F
- frekvenční rozsah: 5–2 400 MHz
- průchozí útlum: 7,5 dB
- průchozí pro stejnosměrné napětí (power pass): ano
- materiál těla rozbočovače: zinkový odlitek
- pracovní teplota: -10→+65 °C
- použití: TV + R + SAT
- krytí: IP20
- rozměr: 20 × 56 × 25 mm
- prodejní obal: 1 ks, krabice



**J0104**

1/-/10/200

25 04 700 110

EM2344



## Zesilovače, předzesilovače, LTE filtry

- zesílení: 20–30 dB, F konektory (vstup i výstup), krytí IP45
- zabudovaný LTE filtr 790 MHz potlačuje rušení mobilním signálem
- LTE filtr lze dokoupit i samostatně (ke starším anténám bez něj)

produkt: anténní předzesilovač = počet vstupů: 1 = počet výstupů: 1 = frekvenční rozsah: 5–260 MHz, 470–790 MHz = zesílení: 25 dB = šumové číslo: <3,0 dB = konektory: F konektor = krytí: IP45 = rozteč děr: 27 mm = napájení: 12 V/50 mA = rozměr: 12 × 44 × 40 mm = prodejní obal: 1 ks, PVC sáček

**J5802**

1/-/10/200

25 07 100 600

BEN-25

produkt: anténní předzesilovač = počet vstupů: 1 = počet výstupů: 1 = frekvenční rozsah: 5–260 MHz, 470–790 MHz = zesílení: 30 dB = šumové číslo: <3,0 dB = konektory: F konektor = krytí: IP45 = rozteč děr: 27 mm = napájení: 12 V/50 mA = rozměr: 12 × 44 × 40 mm = prodejní obal: 1 ks, PVC sáček

**J5803**

1/-/10/200

25 07 100 700

BEN-30

produkt: stíněný linkový zesilovač = počet vstupů: 1 = počet výstupů: 1 = frekvenční rozsah: 470–790 MHz = potlačené pásmo: 790–2 200 MHz = zesílení: 20 dB = šumové číslo: <2,0 dB = maximální úroveň signálu na výstupu: 104 dBμV = konektory: F konektor = krytí: IP45 = napájení: 5–12 V DC, 65 mA = rozměr: 20 × 42 mm = prodejní obal: 1 ks, headercard

**J5709**

1/-/10/200

25 08 000 810

AMP-20/5-12

produkt: stíněný linkový zesilovač = počet vstupů: 1 = počet výstupů: 1 = frekvenční rozsah: 470–790 MHz = potlačené pásmo: 790–2 200 MHz = zesílení: 30 dB = šumové číslo: <2,0 dB = maximální úroveň signálu na výstupu: 104 dBμV = konektory: F konektor = krytí: IP45 = napájení: 5–12 V DC, 65 mA = rozměr: 20 × 42 mm = prodejní obal: 1 ks, headercard

**J5710**

1/-/10/200

25 08 000 900

AMP-30 5-12V

produkt: širokopásmový domovní zesilovač = počet vstupů: 1 = počet výstupů: 2 = frekvenční rozsah: 47–230 MHz, 470–698 MHz = potlačené pásmo: 400–470 MHz, 699–2 200 MHz = zesílení: 25 dB = regulace zisku: 0–15 dB = šumové číslo: <3,0 dB = maximální úroveň signálu na výstupu: 108 dBμV = konektory: F konektor = krytí: IP20 = napájení: 230 V +/-10 %, 50/60 Hz, 3 W = rozměr: 105 × 135 × 40 mm = prodejní obal: 1 ks, krabice

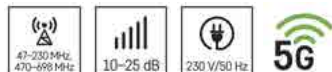

**J0400**

1/-/-/40

25 06 000 800

EM440

produkt: 5G filtr = počet vstupů: 1 = počet výstupů: 1 = frekvenční rozsah: 0,3–694 MHz = potlačené pásmo: 700–2 400 MHz = útlum v potlačeném pásmu: >40 dB = konektory: F konektor = krytí: IP20 = průchozí pro stejnosměrné napájení předzesilovačů: ano, 300 mA = rozměr: 16 × 40 mm = prodejní obal: 1 ks, krabice



**J5711**

1/-/10/200

25 08 100 100

EM694F

produkt: 5G filtr = počet vstupů: 1 = počet výstupů: 1 = frekvenční rozsah: 0,3–694 MHz = potlačené pásmo: 700–2 400 MHz = útlum v potlačeném pásmu: >40 dB = konektory: IEC konektor = krytí: IP20 = průchozí pro stejnosměrné napájení předzesilovačů: ano, 300 mA = rozměr: 16 × 68 mm = prodejní obal: 1 ks, krabice



**J5712**

1/-/10/200

25 08 100 200

EM694IEC

## Napájecí zdroje pro antény

- k napájení anténních předzesilovačů a rozbočovačů, s výhybkou
- výstupní napětí: 12 V/300 mA nebo 12 V/100 mA, F/IEC konektor
- délka napájecího kabelu: 1,5 m

- provedení: SMPS spínaný
- určeno pro: napájení anténních předzesilovačů
- vstupní napětí: 110–230 V
- výstupní napětí: 12 V
- výstupní proud: 300 mA
- ECO design
- spotřeba v pohotovostním režimu: <0,3 W
- napájecí výhybka
- vstupní konektor výhybky: F konektor

- výstupní konektor výhybky: IEC
- napájecí kabel: 1,5 m
- rozměr: 70 × 57 × 23 mm
- prodejní obal: 1 ks, krabice



**J5810**

1/-/-/80

17 02 010 035

EM-12SP

- provedení: SMPS spínaný
- určeno pro: napájení anténních předzesilovačů
- vstupní napětí: 110–230 V
- výstupní napětí: 12 V
- výstupní proud: 100 mA
- ECO design
- spotřeba v pohotovostním režimu: <0,3 W
- napájecí výhybka
- vstupní konektor výhybky: F konektor

- výstupní konektor výhybky: F konektor
- napájecí kabel: 1,5 m
- rozměr: 24 × 68 × 35 mm
- prodejní obal: 1 ks, krabice

**J58133**

1/-/-/70

17 02 010 034

BEN-712A

## Držáky antén

- držáky pro TV antény, internetové antény a satelitní paraboly
- k připevnění ke stěně, na stožár nebo balkonové zábradlí
- délka: 250–500 mm, průměr: 28–40 mm, výška: 150–630 mm
- galvanicky pozinkovaný povrch je chrání proti korozi

typ držáku: držák s křížem pro síťové antény = délka od základny: 250 mm = povrchová úprava: pozink = průměr trubky: 28 mm = výška: 630 mm = uchycení přizpůsobeno na: zeď = prodejní obal: 1 ks, volné

**J60030**

1/-/-/1

25 21 000 030

V30G

typ držáku: držák základní = délka od základny: 250 mm = povrchová úprava: pozink = průměr trubky: 28 mm = výška: 160 mm = uchycení přizpůsobeno na: zeď = prodejní obal: 1 ks, volné

**J60110**

1/-/-/1

25 21 000 110

V110G

typ držáku: držák s křížem = délka od základny: 250 mm = povrchová úprava: pozink = průměr trubky: 40 mm = výška: 150 mm = uchycení přizpůsobeno na: zeď = prodejní obal: 1 ks, volné

**J60120**

1/-/-/1

25 21 000 120

V120G

typ držáku: držák s křížem = délka od základny: 350 mm = povrchová úprava: pozink = průměr trubky: 40 mm =  
výška: 150 mm = uchycení přizpůsobeno na: zeď = prodejní obal: 1 ks, volné

**J60130**

1/-/-/1

25 21 000 130

V130G

typ držáku: držák s křížem = délka od základny: 500 mm = povrchová úprava: pozink = průměr trubky: 40 mm =  
výška: 150 mm = uchycení přizpůsobeno na: zeď = prodejní obal: 1 ks, volné

**J60140**

1/-/-/1

25 21 000 140

V140G

typ držáku: držák na stožár = délka od základny: 350 mm = povrchová úprava: pozink = průměr trubky: 40 mm =  
výška: 150 mm = uchycení přizpůsobeno na: stožár = prodejní obal: 1 ks, volné

**J60170**

1/-/-/1

25 21 000 170

V170G





# Videotelefony, zvonky

## Domácí videotelefony, sady

- součást moderního zabezpečovacího systému domácnosti
- sadu tvoří kamerová jednotka a monitor s intuitivním ovládáním
- možnost rozšíření o další vstupy, obrazovky nebo CCTV kamery
- ovládání branky i el. brány z domu, dotyková/mechanická tlačítka
- videotelefony vyšší třídy také s fotografickou pamětí nebo Wi-Fi
- bílý nebo infračervený přísvit kamery zajišťuje noční vidění
- barevný displej, až 16 vyzváněcích melodií, zdroj součástí balení

velikost displeje: 7" = Automatické ukládání snímků = ovládání zámku/pojezdu brány: ano/ano = intercom = napájení monitoru: 12 V DC (součástí balení) = možnost připojení CCTV kamer = počet vodičů (monitor/zámek/brána): 4+0+2 = rozměr monitoru: 175 × 125 × 20 mm = rozměr kamerové jednotky: 135 × 25 mm = úhel záběru kamery: 160° = prodejní obal: 1 ks, krabice



**H3010** 1/-/-/6  
30 10 003 010 EM-10AHD

velikost displeje: 7" = možnost nahrávání = ovládání zámku a pojezd brány: dveřní zámek, pojezd brány = intercom = napájení monitoru: 12 V DC (součástí balení) = počet vodičů (monitor/zámek/brána): 4+0+2 = rozměr monitoru: 175 × 125 × 20 mm = prodejní obal: 1 ks, krabice



**H3015** 1/-/-/21  
30 10 003 015 EM-10AHD

produkt: kamerová jednotka s RFID = počet tlačítek kamerové jednotky: 1 = napájení: z monitoru = počet vodičů (monitor/zámek/napájení): 4/2/0 = rozměr kamerové jednotky: 135 × 50 × 25 mm = krytí: IP44 = úhel záběru kamery: 160° = ovládání dveřního zámku = instalace: povrchová = prodejní obal: 1 ks, krabice



**H3016** 1/-/-/20  
30 10 003 016 EM-10AHD RF-1

produkt: kamerová jednotka s RFID = počet tlačítek kamerové jednotky: 2 = napájení: z monitoru = počet vodičů (monitor/zámek/napájení): 2x 4/2/0 = rozměr kamerové jednotky: 135 x 50 x 25 mm = krytí: IP44 = úhel záběru kamery: 160° = ovládání dveřního zámku = instalace: povrchová = prodejní obal: 1 ks, krabice



**H3017**

1/-/-20

30 10 003 017

EM-10AHD RF-2



produkt: kamerová jednotka s RFID = počet tlačítek kamerové jednotky: 4 = napájení: z monitoru = počet vodičů (monitor/zámek/napájení): 4x 4/2/0 = rozměr kamerové jednotky: 135 x 50 x 25 mm = krytí: IP44 = úhel záběru kamery: 160° = ovládání dveřního zámku = instalace: povrchová = prodejní obal: 1 ks, krabice



**H3018**

1/-/-20

30 10 003 018

EM-10AHD RF-4



velikost displeje: 7" = ovládání zámku/pojezdu brány: ano/ano = napájení monitoru: 14,5 V DC (součástí balení) = počet vodičů (monitor/zámek/brána): 2+0+0 = rozměr monitoru: 152 x 215 x 18 mm = rozměr kamerové jednotky: 141 x 63 x 40 mm = úhel záběru kamery: 80° = prodejní obal: 1 ks, krabice



**H2050**

1/-/-4

30 10 002 050

H2050



produkt: sada videotelefonu s WiFi = velikost displeje: 7" = ovládání zámku/pojezdu brány: ano/ano = napájení monitoru: 12 V DC (součástí balení) = počet vodičů (monitor/zámek/brána): 4+2+2 = rozměr monitoru: 215 x 20 x 150 mm = rozměr kamerové jednotky: 50 x 47 x 130 mm = úhel záběru kamery: 70° = prodejní obal: 1 ks, krabice



**H2014**

1/-/-4

30 10 000 121

EM-101WIFI

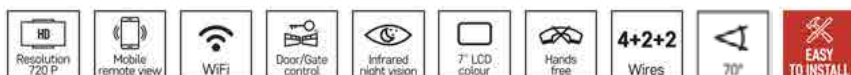

produkt: IP dveřní kamerová jednotka = počet tlačítek kamerové jednotky: 1 = napájení: 12 V DC (součást balení) = počet vodičů (monitor/zámek/napájení): UTP = rozměr kamerové jednotky: 80 x 156 x 63 mm = krytí: IP44 = úhel záběru kamery: 70° = ovládání dveřního zámku = instalace: povrchová = prodejní obal: 1 ks, krabice



**H1139**

1/-/-10

30 10 001 139

EM-102WIFI



produkt: sada videotelefonu = velikost displeje: 7" = Automatické ukládání snímků = ovládání zámku/pojezdu brány: ano/ano = intercom = napájení monitoru: 14,5 V DC (součástí balení) = počet vodičů (monitor/zámek/brána): 4+0+2 = rozměr monitoru: 204 × 26,5 × 144 mm = rozměr kamerové jednotky: 55 × 40 × 130 mm = úhel záběru kamery: 70° = prodejní obal: 1 ks, krabice

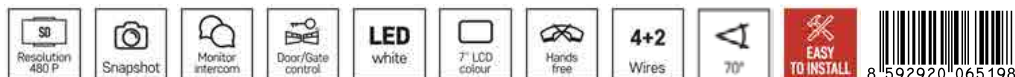

**H2030** 1/-/-/4  
30 10 002 030 H2030 EM-05R

produkt: sada videotelefonu = velikost displeje: 7" = ovládání zámku/pojezdu brány: ano/ano = intercom = napájení monitoru: 12 V DC (součástí balení) = možnost připojení CCTV kamer = počet vodičů (monitor/zámek/brána): 4+0+2 = rozměr monitoru: 233 × 23 × 160 mm = rozměr kamerové jednotky: 64 × 46 × 145 mm = úhel záběru kamery: 80° = prodejní obal: 1 ks, krabice

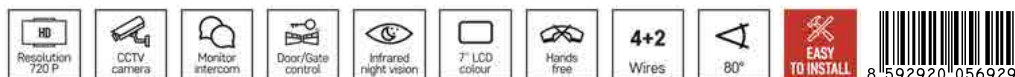

**H2017** 1/-/-/6  
30 10 002 017 EM-07HD

produkt: sada audio vrátného = ovládání zámku a pojezdu brány: pouze dveřní zámek = napájení: 12 V DC (součástí balení) = počet vodičů (monitor/zámek/brána): 2+2+0 = rozměr dveřní stanice: 35 × 65 × 145 mm = rozměr sluchátka: 75 × 93 × 225 mm = prodejní obal: 1 ks, krabice



**H1085** 1/-/-/10  
30 10 000 291 H1085

produkt: sada audio vrátného = ovládání zámku a pojezdu brány: pouze dveřní zámek = napájení: 12 V DC = počet vodičů (monitor/zámek/brána): 3+2+0 = rozměr dveřní stanice: 116 × 199 × 40 mm = rozměr sluchátka: 75 × 93 × 225 mm = prodejní obal: 1 ks, krabice



**H1086** 1/-/-/10  
30 10 000 292 H1086

produkt: přídatná kamerová jednotka = počet tlačítek kamerové jednotky: 1 = napájení: z monitoru = počet vodičů (monitor/zámek/napájení): 4/2/0 = rozměr kamerové jednotky: 64 × 46 × 145 mm = krytí: IP44 = úhel záběru kamery: 80° = ovládání dveřního zámku = instalace: povrchová = prodejní obal: 1 ks, krabice

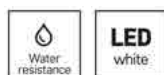

**H1141** 1/-/-/2  
30 10 001 151 EM-07HD C-01

## Příslušenství ke vstupním systémům

- elektrické otvírače dveří jsou součástí zabezpečovacích systémů
- často doplněné o kódové klávesnice nebo čtečky otisků prstů
- po odsouhlasení vstupu se automaticky otevře dveřní zámek
- klávesnice se 2 relé, možná i integrovaná čtečka RFID klíčenek
- kapacita paměti až 1 000 kódů

produkt: zámek = typ: s mechanickým přepínáním, poloha OTEVŘENO - stálý průchod = napájení: 12 V AC/DC (není součástí balení) = rozměr: 25 × 28 × 250 mm = prodejní obal: 1 ks, krabice

**C0024**

1/-/-/30

28 04 000 013

C0024

produkt: zámek = typ: s momentovým kolíkem, po el. impulzu poloha OTEVŘENO, po průchodu dveřmi poloha ZAVŘENO = napájení: 12 V AC/DC (není součástí balení) = rozměr: 25 × 28 × 250 mm = prodejní obal: 1 ks, krabice

**C0025**

1/-/-/30

28 04 000 014

C0025

produkt: kódová klávesnice se čtečkou RFID = počet spínacích relé: 2 = počet kódů: až 1 000 = napájení: 12-24 V AC/DC (není součástí dodávky) = rozměr: 34 × 76 × 120 mm = prodejní obal: 1 ks, krabice

**H8011**

1/-/-/20

30 80 000 011

H8011



produkt: RF ID klíčenka = rozměr: 28 × 7 mm = prodejní obal: 1 ks, sáček = frekvence: 125 kHz

**H8013**

1/100/-/700

30 80 000 013

H8013

vstupní napětí: 100-240 V~ 50/60 Hz = určeno pro: zdroj pro videotelefony RL EMOS = výstupní napětí: 12 V DC  
= výstupní proud: max. 2 000 mA = rozměr: 35 × 50 × 80 × mm = prodejní obal: 1 ks, krabice

**H7006**

1/-/-/40

30 70 000 006

H7006

max. výstup celkem: 12 V/5 A = vstupní napětí: 100-240 V~, 47-63 Hz = ochrana proti přetížení, přepětí a zkratu = určeno pro: univerzální = LED indikace = výstupní napětí: 12 V DC = výstupní proud: max. 5 000 mA = typ napájení: bez kabelu = rozměr: 77 × 55 × 92 mm = prodejní obal: 1 ks, papírová krabice

**H7009**

1/-/-/50

30 70 000 009

H7009

## Bezdrátové zvonky

### Bezdrátové zvonky

- domovní zvonky EMOS mají přijímač do zásuvky nebo na baterie
- zvonky sami spárujete za pár vteřin
- nové modely s opakovačem signálu – nekonečný dosah
- s 1 nebo 2 voděodolnými tlačítky, možnost přidat další tlačítka
- regulace hlasitosti, optická signalizace a až 52 melodií

dosah tlačítka: 150 m = počet melodií: 10 = způsob párování: automatické párování – self-learning = speciální funkce: bezbateriové tlačítko = optická signalizace na zvonku = optická signalizace na tlačítku = maximální hlasitost zvonění: 110 dB = možnost přidat další tlačítko: ano, max. 8 = počet tlačítek v balení: 1 ks = přídatné (náhradní) tlačítko: P5750T = voděodolné tlačítko = napájení tlačítka: bez napájení = počet přijímačů v balení: 1 ks = regulace hlasitosti: ano, 5 úrovní = napájení hlavní jednotky: 230 V AC

**P5750**

1/-/-/14

34 02 118 000

P5750



dosah tlačítka: 150 m = počet melodií: 10 = způsob párování: automatické párování – self-learning = speciální funkce: bezbateriové tlačítko = optická signalizace na zvonku = optická signalizace na tlačítku = maximální hlasitost zvonění: 110 dB = možnost přidat další tlačítko: ano, max. 8 = počet tlačítek v balení: 2 ks = přídavné (náhradní) tlačítko: P5750T = voděodolné tlačítko = napájení tlačítka: bez napájení = počet přijímačů v balení: 1 ks = regulace hlasitosti: ano, 5 úrovní = napájení hlavní jednotky: 230 V AC



**P5750.2T**

1/-/-/8

34 02 119 000

P5750.2T



dosah tlačítka: 150 m = počet melodií: 10 = způsob párování: automatické párování – self-learning = speciální funkce: bezbateriové tlačítko = optická signalizace na zvonku = optická signalizace na tlačítku = maximální hlasitost zvonění: 110 dB = možnost přidat další tlačítko: ano, max. 8 = počet tlačítek v balení: 1 ks = přídavné (náhradní) tlačítko: P5750T = voděodolné tlačítko = napájení tlačítka: bez napájení = počet přijímačů v balení: 2 ks = regulace hlasitosti: ano, 5 úrovní = napájení hlavní jednotky: 230 V AC



**P5750.2R**

1/-/-/8

34 02 120 000

P5750.2R



dosah tlačítka: 120 m = počet melodií: 16 = způsob párování: automatické párování – self-learning = speciální funkce: USB výstup – 2 A, funkce repeater – umožňuje prodloužit dosah tlačítka o několik stovek metrů navíc = optická signalizace na zvonku = optická signalizace na tlačítku = maximální hlasitost zvonění: 85 dB = možnost přidat další tlačítko: ano, max. 8 = počet tlačítek v balení: 1 ks = přídavné (náhradní) tlačítko: P5760T = voděodolné tlačítko = napájení tlačítka: 1x 3 V CR2032 (součástí balení) = počet přijímačů v balení: 1 ks = regulace hlasitosti: ano, 5 úrovní = napájení hlavní jednotky: 230 V AC



**P5760**

1/-/5/10

34 02 060 000

P5760

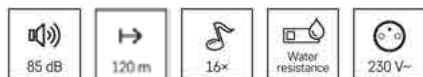

dosah tlačítka: 120 m = počet melodií: 16 = způsob párování: automatické párování – self-learning = speciální funkce: funkce repeater – umožňuje prodloužit dosah tlačítka o několik stovek metrů navíc. = optická signalizace na zvonku = optická signalizace na tlačítku = maximální hlasitost zvonění: 85 dB = možnost přidat další tlačítko: ano, max. 8 = počet tlačítek v balení: 1 ks = přídavné (náhradní) tlačítko: P5760T = voděodolné tlačítko = napájení tlačítka: 1x 3 V CR2032 (součástí balení) = počet přijímačů v balení: 1 ks = regulace hlasitosti: ano, 5 úrovní = napájení hlavní jednotky: 3x 1,5 V AA (nejsou součástí balení)



**P5763**

1/-/5/10

34 02 060 001

P5763

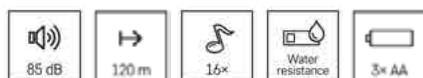

dosah tlačítka: 120 m = počet melodií: 16 = způsob párování: automatické párování – self-learning = speciální funkce: funkce repeater – umožňuje prodloužit dosah tlačítka o několik stovek metrů navíc. = optická signalizace na zvonku = optická signalizace na tlačítku = maximální hlasitost zvonění: 85 dB = možnost přidat další tlačítko: ano, max. 8 = přídavné (náhradní) tlačítko: P5760T = voděodolné tlačítko = napájení tlačítka: 1x 3 V CR2032 (součástí balení) = počet přijímačů v balení: 1 ks = regulace hlasitosti: ano, 5 úrovní = napájení hlavní jednotky: 3x 1,5 V AA (nejsou součástí balení)



**P5763R**

1/-/5/15

34 02 063 000

P5763R

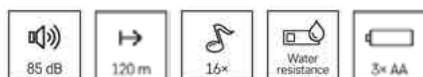

dosah tlačítka: 150 m = počet melodií: 36 = způsob párování: automatické párování – self-learning = optická signalizace na tlačítku = maximální hlasitost zvonění: 85 dB = možnost přidat další tlačítko: ano, max. 6 = počet tlačítek v balení: 1 ks = přídatné (náhradní) tlačítko: P5727T = voděodolné tlačítko = napájení tlačítka: 1× 3 V CR2032 (součástí balení) = počet přijímačů v balení: 1 ks = regulace hlasitosti: ano, 4 úrovně = napájení hlavní jednotky: 230 V AC



**P5727**

1/-/6/24

34 02 025 000

P5727



dosah tlačítka: 100 m = počet melodií: 32 = způsob párování: automatické párování – self-learning = speciální funkce: funkce nočního světla = optická signalizace na zvonku = maximální hlasitost zvonění: 85 dB = možnost přidat další tlačítko: ano, max. 4 = počet tlačítek v balení: 1 ks = voděodolné tlačítko = napájení tlačítka: 1× 3 V CR2032 (součástí balení) = počet přijímačů v balení: 1 ks = regulace hlasitosti: ano, 4 úrovně = napájení hlavní jednotky: 230 V AC



**P5725**

1/-/5/20

34 02 023 000

P5725

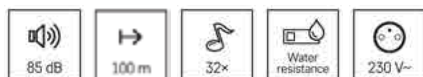

dosah tlačítka: 60 m = počet melodií: 1 = způsob párování: automatické párování – self-learning = optická signalizace na zvonku = optická signalizace na tlačítku = maximální hlasitost zvonění: 75 dB = možnost přidat další tlačítko: ano, max. 8 = počet tlačítek v balení: 1 ks = přídatné (náhradní) tlačítko: P5723T = voděodolné tlačítko = napájení tlačítka: 1× 3 V CR2032 (součástí balení) = počet přijímačů v balení: 1 ks = napájení hlavní jednotky: 230 V AC



**P5705**

1/-/4/12

34 02 005 000

98080S



dosah tlačítka: 100 m = počet melodií: 16 = způsob párování: automatické párování – self-learning = optická signalizace na zvonku = optická signalizace na tlačítku = maximální hlasitost zvonění: 80 dB = možnost přidat další tlačítko: ano, max. 8 = počet tlačítek v balení: 1 ks = přídatné (náhradní) tlačítko: P5723T = voděodolné tlačítko = napájení tlačítka: 1× 3 V CR2032 (součástí balení) = počet přijímačů v balení: 1 ks = regulace hlasitosti = napájení hlavní jednotky: 3× 1,5 V AA (nejsou součástí balení)



**P5712**

1/-/5/40

34 02 012 000

98105



dosah tlačítka: 100 m = počet melodií: 36 = způsob párování: automatické párování – self-learning = optická signalizace na tlačítku = maximální hlasitost zvonění: 75 dB = možnost přidat další tlačítko: ano, max. 8 = počet tlačítek v balení: 1 ks = přídatné (náhradní) tlačítko: P5723T = voděodolné tlačítko = napájení tlačítka: 1× 3 V CR2032 (součástí balení) = počet přijímačů v balení: 1 ks = napájení hlavní jednotky: 3× 1,5 V AA (nejsou součástí balení)



**P5723**

1/3/-/48

34 02 107 000

98098

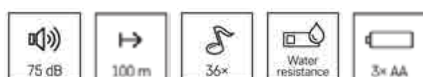

dosah tlačítka: 180 m = počet melodií: 52 = způsob párování: automatické párování – self-learning = optická signalizace na zvonku = optická signalizace na tlačítku = maximální hlasitost zvonění: 90 dB = možnost přidat další tlačítko: ano, max. 6 = počet tlačítek v balení: 1 ks = přídatné (náhradní) tlačítko: P5728T = voděodolné tlačítko = napájení tlačítka: 1× 12 V A23 (součástí balení) = počet přijímačů v balení: 1 ks = regulace hlasitosti: ano, 5 úrovní = napájení hlavní jednotky: 3× 1,5 V AAA (nejsou součástí balení)



**P5728** 1/-/-/30  
34 02 043 000 P5728



dosah tlačítka: 180 m = počet melodií: 52 = způsob párování: automatické párování – self-learning = optická signalizace na zvonku = optická signalizace na tlačítku = maximální hlasitost zvonění: 90 dB = možnost přidat další tlačítko: ano, max. 6 = počet tlačítek v balení: 1 ks = přídatné (náhradní) tlačítko: P5728T = voděodolné tlačítko = napájení tlačítka: 1× 12 V A23 (součástí balení) = počet přijímačů v balení: 2 ks = regulace hlasitosti: ano, 5 úrovní = napájení hlavní jednotky: 3× 1,5 V AAA (nejsou součástí balení)



**P5730** 1/-/-/12  
34 02 115 000 P5730



dosah tlačítka: 180 m = počet melodií: 36 = způsob párování: automatické párování – self-learning = speciální funkce: bezbateriové tlačítko = optická signalizace na zvonku = optická signalizace na tlačítku = maximální hlasitost zvonění: 90 dB = možnost přidat další tlačítko: ano, max. 6 = počet tlačítek v balení: 1 ks = přídatné (náhradní) tlačítko: P5729T = voděodolné tlačítko = napájení tlačítka: bez napájení = počet přijímačů v balení: 1 ks = regulace hlasitosti: ano, 4 úrovně = napájení hlavní jednotky: 230 V AC



**P5729** 1/-/-/14  
34 02 044 000 P5729



dosah tlačítka: 180 m = počet melodií: 36 = způsob párování: automatické párování – self-learning = speciální funkce: bezbateriové tlačítko = optická signalizace na zvonku = optická signalizace na tlačítku = maximální hlasitost zvonění: 90 dB = možnost přidat další tlačítko: ano, max. 6 = počet tlačítek v balení: 1 ks = přídatné (náhradní) tlačítko: P5729T = voděodolné tlačítko = napájení tlačítka: bez napájení = počet přijímačů v balení: 2 ks = regulace hlasitosti: ano, 4 úrovně = napájení hlavní jednotky: 230 V AC



**P5731** 1/-/-/8  
34 02 116 000 P5731



dosah tlačítka: 100 m = počet melodií: 38 = způsob párování: automatické párování – self-learning = speciální funkce: výrazná optická signalizace zvonění = optická signalizace na zvonku = optická signalizace na tlačítku = maximální hlasitost zvonění: 90 dB = možnost přidat další tlačítko: ano, max. 16 = počet tlačítek v balení: 1 ks = přídatné (náhradní) tlačítko: P5732T = voděodolné tlačítko = napájení tlačítka: 1× 3 V CR2032 (součástí balení) = počet přijímačů v balení: 1 ks = regulace hlasitosti: ano, 4 úrovně = napájení hlavní jednotky: 3× 1,5 V AAA (nejsou součástí balení) + micro USB 5 V



**P5732** 1/-/-/30  
34 02 117 000 P5732





dosah tlačítka: 180 m = počet melodií: 36 = způsob párování: automatické párování – self-learning = speciální funkce: bezbateriové tlačítko = optická signalizace na zvonku = optická signalizace na tlačítku = maximální hlasitost zvonění: 90 dB = možnost přidat další tlačítko: ano, max. 6 = počet tlačítek v balení: 1 ks = přídatné (náhradní) tlačítko: P5729T = voděodolné tlačítko = napájení tlačítka: bez napájení = počet přijímačů v balení: 1 ks = regulace hlasitosti: ano, 4 úrovně = napájení hlavní jednotky: 230 V AC



**P5729B** 1/-/-14  
34 02 121 000 P5729B

dosah tlačítka: 150 m = počet melodií: 36 = způsob párování: automatické párování – self-learning = speciální funkce: výrazná optická signalizace zvonění = optická signalizace na zvonku = optická signalizace na tlačítku = maximální hlasitost zvonění: 110 dB = možnost přidat další tlačítko: ano, max. 8 = počet tlačítek v balení: 1 ks = přídatné (náhradní) tlačítko: P5732T = voděodolné tlačítko = napájení tlačítka: 1x 3 V CR2032 (součástí balení) = počet přijímačů v balení: 1 ks = regulace hlasitosti: ano, 4 úrovně = napájení hlavní jednotky: 230 V AC



**P5733W** 1/-/-14  
34 02 122 000 P5733W

dosah tlačítka: 150 m = počet melodií: 36 = způsob párování: automatické párování – self-learning = speciální funkce: výrazná optická signalizace zvonění = optická signalizace na zvonku = optická signalizace na tlačítku = maximální hlasitost zvonění: 110 dB = možnost přidat další tlačítko: ano, max. 8 = počet tlačítek v balení: 1 ks = přídatné (náhradní) tlačítko: P5732T = voděodolné tlačítko = napájení tlačítka: 1x 3 V CR2032 (součástí balení) = počet přijímačů v balení: 1 ks = regulace hlasitosti: ano, 4 úrovně = napájení hlavní jednotky: 230 V AC



**P5733S** 1/-/-14  
34 02 123 000 P5733S

dosah tlačítka: 150 m = počet melodií: 36 = způsob párování: automatické párování – self-learning = speciální funkce: výrazná optická signalizace zvonění = optická signalizace na zvonku = optická signalizace na tlačítku = maximální hlasitost zvonění: 110 dB = možnost přidat další tlačítko: ano, max. 8 = počet tlačítek v balení: 1 ks = přídatné (náhradní) tlačítko: P5732T = voděodolné tlačítko = napájení tlačítka: 1x 3 V CR2032 (součástí balení) = počet přijímačů v balení: 1 ks = regulace hlasitosti: ano, 4 úrovně = napájení hlavní jednotky: 230 V AC



**P5733G** 1/-/-14  
34 02 124 000 P5733G

dosah tlačítka: 150 m = počet melodií: 10 = způsob párování: automatické párování – self-learning = optická signalizace na zvonku = optická signalizace na tlačítku = maximální hlasitost zvonění: 85 dB = možnost přidat další tlačítko: ano, max. 8 = počet tlačítek v balení: 1 ks = přídatné (náhradní) tlačítko: P5734T = voděodolné tlačítko = napájení tlačítka: 1x 3 V CR2032 (součástí balení) = počet přijímačů v balení: 1 ks = regulace hlasitosti: ano, 5 úrovně = napájení hlavní jednotky: 230 V AC

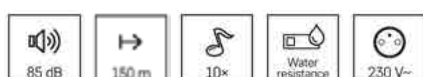

**P5734** 1/-/-14  
34 02 125 000 P5734

dosah tlačítka: 150 m = počet melodii: 10 = způsob párování: automatické párování – self-learning = optická signalizace na zvonku = optická signalizace na tlačítku = maximální hlasitost zvonění: 85 dB = možnost přidat další tlačítko: ano, max. 8 = počet tlačítek v balení: 1 ks = přídatné (náhradní) tlačítko: P5734T = voděodolné tlačítko = napájení tlačítka: 1× 3 V CR2032 (součástí balení) = počet přijímačů v balení: 1 ks = regulace hlasitosti: ano, 5 úrovní = napájení hlavní jednotky: 230 V AC



**P5734B** 1/-/-14  
34 02 126 000 P5734B

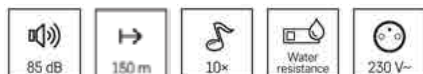

## Náhradní tlačítka

- náhradní nebo doplňková tlačítka k domovním zvonkům EMOS
- bezdrátová, kompatibilní s určitým typem zvonku
- nejčastěji na jednu baterii, voděodolná (krytí IP44)

napájení: bez napájení = způsob párování: self-learning (automatické napárování) = dosah ve volném prostoru: až 150 m = krytí: IP55 = určeno pro typ zvonku: P5750, P5750.2T, P5750.2R



**P5750T** 1/-/-50  
34 02 118 001 P5750T



napájení: 1× 3 V CR2032 (součástí balení) = způsob párování: self-learning (automatické napárování) = dosah ve volném prostoru: až 120 m = krytí: IP44 = určeno pro typ zvonku: P5760, P5763, P5763R



**P5760T** 1/-/5/40  
34 02 060 002 P5760T



napájení: 1× 3 V CR2032 (součástí balení) = způsob párování: self-learning (automatické napárování) = dosah ve volném prostoru: až 100 m = krytí: IP44 = určeno pro typ zvonku: 98103, 98098, 98105, 98080S



**P5723T** 1/-/-/48  
34 02 108 000 98YK



napájení: 1× 3 V CR2032 (součástí balení) = způsob párování: self-learning (automatické napárování) = dosah ve volném prostoru: až 150 m = krytí: IP44 = určeno pro typ zvonku: P5727



**P5727T** 1/-/-/50  
34 02 112 000 P5727T

napájení: 1× 12 V A23 (součástí balení) = způsob párování: self-learning (automatické napárování) = dosah ve volném prostoru: až 180 m = krytí: IP56 = určeno pro typ zvonku: P5728, P5730



**P5728T** 1/-/-/50  
34 02 113 000 P5728T

napájení: bez napájení = způsob párování: self-learning (automatické napárování) = dosah ve volném prostoru: až 180 m = krytí: IP44 = určeno pro typ zvonku: P5729, P5729B, P5731



**P5729T** 1/-/-/50  
34 02 114 000 P5729T

napájení: 1× 3 V CR2032 (součástí balení) = způsob párování: self-learning (automatické napárování) = dosah ve volném prostoru: až 100 m = krytí: IP44 = určeno pro typ zvonku: P5732, P5733W, P5733S, P5733G



**P5732T** 1/-/-/50  
34 02 117 001 P5732T

napájení: 1× 3 V CR2032 (součástí balení) = způsob párování: self-learning (automatické napárování) = dosah ve volném prostoru: až 150 m = krytí: IP56 = určeno pro typ zvonku: P5734, P5734B



**P5734T** 1/-/-/50  
34 02 126 001 P5734T

# Multimetry, zkoušečky



## Multimetry, měřící šňůry

- multimetry měří elektrické veličiny – napětí, proud, odpor aj.
- mají automatickou nebo manuální volbu rozsahu měření
- měří i teplotu a umožňují test diod nebo tranzistorů
- klešťový multimetr změří vyšší hodnoty, bez rozpojování obvodů
- náhradní měřící šňůry s hroty jsou vhodné ke všem multimetrům

AC napětí: 6–600 V = DC napětí: 6–600 V = zobrazení displeje: 3 5/6 digit = volba rozsahu: automatická i manuální = bezkontaktní detekce AC napětí = elektrický odpor: 600 Ohm – 10 MOhm = spojitost obvodů = automatické vypnutí = součást dodávky: baterie, návod, měřící hroty = napájení: 2× 1,5 V LR44 (součástí balení) = rozměr: 54 × 112 × 12 mm

**M3252**

1/-/-60

22 02 018 000

MD-510

AC napětí: 600 mV – 750 V = AC proud: 600  $\mu$ A–10 A = DC napětí: 600 mV – 1 000 V = DC proud: 600  $\mu$ A–10 A = zobrazení displeje: 5 3/4 digit = podsvícení displeje = volba rozsahu: automatická i manuální = elektrický odpor: 600 Ohm – 60 MOhm = spojitost obvodů = test diod = test tranzistorů = měření teploty: -40 °C až +300 °C = záznam max. hodnoty = záznam naměřené hodnoty = automatické vypnutí = součást dodávky: baterie, měřící hroty, redukce pro měření tranzistorů, tepl. sonda typu K = napájení: 1× 9 V (součástí balení) = rozměr: 35 × 90 × 190 mm

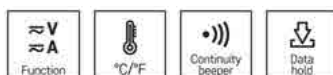
**M0430**

1/-/-8

22 02 019 000

MD-430

AC napětí: 2–300 V = AC proud: 200  $\mu$ A – 10 A / s kleštěmi až 1 000 A (nejsou součástí dodávky) = DC napětí: 200 mV – 300 V = DC proud: 200  $\mu$ A – 10 A / s kleštěmi až 1 000 A (nejsou součástí dodávky) = zobrazení displeje: 3,5 digit = podsvícení displeje = volba rozsahu: automatická = elektrický odpor: 200 Ohm – 20 MOhm = spojitost obvodů = test diod = test tranzistorů = měření teploty: -20 °C až +1 000 °C = záznam max. hodnoty = záznam naměřené hodnoty = automatické vypnutí = součást dodávky: baterie, měřící hroty, redukce pro měření tranzistorů, tepl. sonda typu K, zámek pro kryt baterie = napájení: 3× 1,5 V AAA (součástí balení) = rozměr: 35 × 75 × 158 mm

**M0420**

1/-/10/20

22 02 008 000

MD-420

AC napětí: 200 mV – 300 V = AC proud: 20 mA – 10 A = DC napětí: 200 mV – 300 V = DC proud: 20 mA – 10 A =  
zobrazení displeje: 3,5 digit = podsvícení displeje = volba rozsahu: manuální = bezkontaktní detekce AC napětí  
= elektrický odpor: 200 Ohm – 20 MOhm = spojitost obvodů = test diod = test baterií = měření teploty: 0 °C až  
+1 000 °C = záznam naměřené hodnoty = součást dodávky: baterie, návod, měřicí hroty = napájení: 1× 9 V  
(součástí balení) = rozměr: 168 × 83 × 35 mm



**M3691**

1/-/-20

22 02 016 000

EM3691



AC napětí: 200–300 V = DC napětí: 200 mV – 300 V = DC proud: 20 mA – 10 A = zobrazení displeje: 3,5 digit =  
podsvícení displeje = volba rozsahu: manuální = elektrický odpor: 200 Ohm – 2 MOhm = spojitost obvodů = test  
diod = test baterií = záznam naměřené hodnoty = součást dodávky: baterie, návod, měřicí hroty = napájení: 1×  
9 V (součástí balení) = rozměr: 150 × 75 × 35 mm



**M3620**

1/-/-20

22 02 017 000

MD-310



AC napětí: 200–600 V = AC proud: 200 mA – 10 A = DC napětí: 2–600 V = DC proud: 200 mA – 10 A = zobrazení  
displeje: 3,5 digit = podsvícení displeje = volba rozsahu: manuální = elektrický odpor: 200 Ohm – 2 MOhm =  
spojitost obvodů = test diod = test baterií: 1,5 V/9 V = měření teploty: -40 °C až +300 °C = záznam naměřené  
hodnoty = automatické vypnutí = součást dodávky: baterie, návod, měřicí hroty, teplotní sonda = napájení: 3×  
1,5 V AAA (součástí balení) = rozměr: 35 × 75 × 155 mm



**M0230**

1/-/-20

22 02 020 000

MD-230

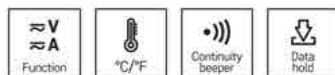

AC napětí: 2–600 V = AC proud: 2 mA – 10 A = DC napětí: 200 mV – 600 V = DC proud: 2 mA – 10 A = zobrazení  
displeje: 3,5 digit = volba rozsahu: manuální = elektrický odpor: 200 Ohm – 20 MOhm = spojitost obvodů = test  
diod = test tranzistorů = součást dodávky: baterie, návod, měřicí hroty = napájení: 1× 9 V (součástí balení) =  
rozměr: 32 × 85 × 165 mm



**M2092**

1/-/5/15

22 02 003 000

MD-220



AC napětí: 200–300 V = DC napětí: 200 mV – 300 V = DC proud: 20 µA – 10 A = zobrazení displeje: 3,5 digit =  
volba rozsahu: manuální = elektrický odpor: 200 Ohm – 2 MOhm = spojitost obvodů = test diod = součást  
dodávky: baterie, návod, měřicí hroty, ochranné pouzdro = napájení: 1× 9 V (součástí balení) = rozměr: 27 × 70  
× 135 mm



**M0391**

1/-/10/20

22 02 007 000

MD-210



AC napětí: 200–300 V = DC napětí: 200 mV – 300 V = DC proud: 2 000  $\mu$ A – 200 mA = zobrazení displeje: 3,5 digit = volba rozsahu: manuální = elektrický odpor: 200 Ohm – 2 MOhm = test diod = test baterií: 1,5 V/9 V = součást dodávky: baterie, návod, měřicí hroty = napájení: 1 $\times$  12 V (součástí balení) = rozměr: 30  $\times$  57  $\times$  95 mm



**M0320** 1/-/20/80  
22 02 014 000 MD-110



AC napětí: 4–600 V = AC proud: 400 A = DC napětí: 400 mV – 600 V = DC proud: 400 A = klešťový multimetr = zobrazení displeje: 3 3/4 digit = volba rozsahu: automatická = elektrický odpor: 400 Ohm – 40 MOhm = spojitost obvodů = test diod = měření teploty: -20 °C až +1 000 °C = záznam naměřené hodnoty = automatické vypnutí = součást dodávky: baterie, návod, měřicí hroty = napájení: 2 $\times$  1,5 V AAA (součástí balení) = rozměr: 38  $\times$  71  $\times$  194 mm



**M0400** 1/-/-/20  
22 02 013 000 MD-410C



AC napětí: 2–600 V = AC proud: 2–600 A = DC napětí: 200 mV – 600 V = klešťový multimetr = zobrazení displeje: 3,5 digit = volba rozsahu: automatická = elektrický odpor: 200 Ohm – 20 MOhm = spojitost obvodů = test diod = záznam naměřené hodnoty = automatické vypnutí = součást dodávky: baterie, návod, měřicí hroty = napájení: 2 $\times$  3 V CR2032 (součástí balení) = rozměr: 36  $\times$  76  $\times$  190 mm



**M0305** 1/-/12/24  
22 02 015 000 MD-310C



délka šňůry: 95 cm = max. zátěž: 1 A, 30 V AC, 60 V DC = možnost výměny hrotů = barva: červená, černá = prodejní obal: 1 ks, blistr



**S4001N** 1/5/-/50  
23 04 000 101 S4001N



délka šňůry: 95 cm = max. zátěž: 10 A, 1 kV, CAT III = barva: červená, černá = prodejní obal: sáček



**S4003** 1/-/-/200  
23 04 000 300 BB58

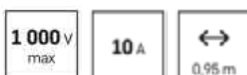

## Zkoušečky

- zkoušečka napětí zaměří elektrické napětí
- kromě toho určí fáze, jejich sled a také elektrickou polaritu
- detekuje stejnosměrné i střídavé napětí, kontaktně i bezkontaktně
- o výsledcích informuje optickou nebo akustickou signalizací

stejnosměrné napětí: 6–690 V = střídavé napětí: 6–690 V = stejnosměrné a střídavé napětí: 6 V, 12 V, 24 V, 50 V, 120 V, 230 V, 400 V, 690 V = určení polarity = určení fáze a sledu = signalizace: optická + akustická = napájení: 2× 1,5 V AAA (součástí balení) = frekvenční rozsah: 45–65 Hz = měření spojitosti obvodů = prodejní obal: 1 ks, blistr

**M0071**

1/-/-/10

22 01 013 000

VT-710

stejnosměrné napětí: 12–690 V = střídavé napětí: 12–690 V = stejnosměrné a střídavé napětí: 12 V, 24 V, 50 V, 120 V, 230 V, 400 V, 690 V = určení polarity = určení fáze a sledu = signalizace: optická + akustická = napájení: 9 V (součástí balení) = frekvenční rozsah: 0–60 Hz = měření spojitosti obvodů = prodejní obal: 1 ks, blistr

**M0012A**

1/5/-/15

22 01 014 000

VT-320

stejnosměrné napětí: 110–400 V = střídavé napětí: 110–400 V = stejnosměrné a střídavé napětí: 110 V, 230 V, 400 V = určení polarity = určení fáze a sledu = signalizace: optická = napájení: ze zdroje napětí = frekvenční rozsah: 0–60 Hz = prodejní obal: 1 ks, blistr

**M0014A**

1/5/-/15

22 01 012 000

VT-310

detekce: AC vedení = signalizace: optická + akustická = AC napětí: 70–1 000 V = rozměr: 153 × 22 mm = napájení: 2× 1,5 V AAA (součástí balení) = prodejní obal: 1 ks, blistr

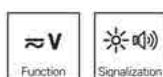
**M0007A**

1/-/30/60

22 05 000 010

VT-150

stejnsměrné napětí: 0 až 250 V bezkontaktně = střídavé napětí: 70 až 250 V bezkontaktně = stejnosměrné a střídavé napětí: 0–250 V, 70–250 V = určení polarity = bezkontaktní měření: polarita zdrojů, zkratu, vyzařování mikrovlnných trub, monitorů = signalizace: optická = napájení: 2× 1,5 V LR41 (součástí balení) = frekvenční rozsah: 0–60 Hz = prodejní obal: 1 ks, blistr

**M0018**

1/5/-/45

22 01 001 000

VT-110

stejnsměrné napětí: 0 až 250 V bezkontaktně = střídavé napětí: 70 až 250 V bezkontaktně = stejnosměrné a střídavé napětí: 0–250 V, 70–250 V = určení polarity = bezkontaktní měření: polarita zdrojů, zkratu, vyzařování mikrovlnných trub, monitorů = nastavení dvou citlivostí = signalizace: optická + akustická = napájení: 2× 1,5 V LR44 (součástí balení) = frekvenční rozsah: 0–60 Hz = prodejní obal: 1 ks, blistr

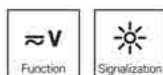
**M0048**

1/5/-/50

22 01 002 000

VT-120

stejnsměrné napětí: 6–400 V = střídavé napětí: 6–400 V = stejnosměrné a střídavé napětí: 6 V, 12 V, 24 V, 50 V, 120 V, 230 V, 400 V = určení polarity = signalizace: optická = napájení: ze zdroje napětí = frekvenční rozsah: 0–60 Hz = prodejní obal: 1 ks, blistr

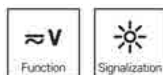
**M0003B**

1/-/5/40

22 01 015 000

VT-211

pro baterie: AAA, AA, C, D, 9 V a pro knoflíkové články 1,5 V a 3 V = typ: UNI D3 = zátěž: odpor pro AA, AAA, C, D, 9 V: univerzální = zátěž: odpor pro knoflíkové baterie: univerzální = rozměr: 110 × 60 × 25 mm

**N0322**

1/-/5/50

22 03 003 000

UNI D3



## Měřicí nástroje

- multidetektor odhalí mapu elektrického vedení – nenavrtáte ho
- laserový měřič vypočte vzdálenost, plochu i obsah v místnosti
- detektor napětí bezkontaktně určí střídavé napětí až do 1 000 V

detekce: dřevo, kov, AC vedení = signalizace: optická + akustická = rozměr: 28 × 72 × 155 mm = napájení: 1 × 9 V (součástí balení) = prodejní obal: 1 ks, blistr

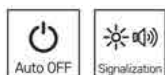
**M0501**

1/-/5/30

22 06 000 010

M0501

měřicí vzdálenost: 0,05–40 m = měřicí funkce: délka, plocha, objem, kontinuální měření, pythagoras = jednotky měření: m, ft, in, m<sup>2</sup>, ft<sup>2</sup>, m<sup>3</sup>, ft<sup>3</sup> = napájení: 2 × 1,5 V AAA (není součástí balení) = prodejní obal: 1 ks, krabička

**M0502**

1/-/-/50

22 06 000 020

M0502

měřicí funkce: teplota = jednotky měření: °C/°F = napájení: 1 × 9 V = prodejní obal: 1 ks, blistr

**M0503**

1/-/-/18

22 06 000 030

M0503

# Měřicí a regulační technika



## Termostaty

### Termostaty EMOS

- pokojové termostaty regulují topné soustavy i chladicí jednotky
- manuální i digitální, s možností naprogramovat si topný cyklus
- bezdrátové, drátové i příložené (kontrolují teplotu užitkové vody)
- často s podsvíceným displejem a vždy s ochranou proti zamrznutí

typ termostatu: bezdrátový s OpenTherm komunikací = typ ovládání: programovatelný elektronický pokojový termostat = podsvícený displej = druh regulace: vytápěcí a chladicí systém = počet programů: 6 + 3  
uživatelsky nastavitelné = typ nastavení teploty: komfortní a úsporná teplota = měření teploty: 0 °C až 40 °C, rozlišení 0,2 °C = nastavení teploty: 7 °C až 30 °C, po 0,2 °C = nastavitelný rozptyl teploty: 0,1 °C, 0,2 °C, 0,5 °C, 1,0 °C = ochrana proti zamrznutí = funkce ON/OFF = spínání: 230 V AC nebo beznapětové = spínaná zátěž: 16 A odporově, 5 A induktivně = napájení vysílače: 2 × 1,5 V AA (součástí dodávky) = napájení přijímače: 230 V AC = rozměr přijímače: 37 × 115 × 91 mm = rozměr vysílače: 23 × 97 × 122 mm

**P56110T**

1/-/-/10

21 01 309 000

P56110T

typ termostatu: bezdrátový = typ ovládání: programovatelný elektronický pokojový termostat, možnost ovládání přes mobil (iOS, Android) = podsvícený displej = druh regulace: vytápěcí systém = počet programů: uživatelsky nastavitelné = typ nastavení teploty: 6 teplotních změn denně = měření teploty: 0 °C až 40 °C, rozlišení 0,1 °C = nastavení teploty: 5 °C až 35 °C, rozlišení 0,5 °C = nastavitelný rozptyl teploty: ±0,3 °C = ochrana proti zamrznutí = funkce ON/OFF = funkce prázdniny = spínání: 230 V AC nebo beznapětové = spínaná zátěž: 16 A odporově, 4 A induktivně = napájení vysílače: 5 V USB adaptér (součástí dodávky) = napájení přijímače: 230 V AC = rozměr přijímače: 26 × 86 × 86 mm = rozměr vysílače: 15 × 96 × 96 mm = součást balení: bezdrátový termostat, bezdrátový přijímač, USB adaptér 5 V/1,5 A, micro USB kabel 1,5 m

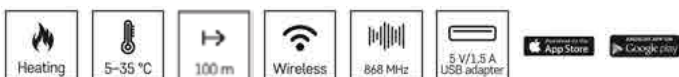
**P5623**

1/-/-/8

21 01 306 000

P5623

typ termostatu: bezdrátový s OpenTherm komunikací = typ ovládání: programovatelný elektronický pokojový termostat = podsvícený displej = druh regulace: vytápěcí a chladicí systém = počet programů: 1 uživatelsky nastavitelný program nebo uživatelsky nastavitelná teplota (6× za den) = typ nastavení teploty: 6 teplotních změn denně = měření teploty: 0 °C až 40 °C, rozlišení 0,1 °C = nastavení teploty: 5 °C až 35 °C, po 0,5 °C = nastavitelný rozptyl teploty: 0,2 °C až 2 °C, po 0,1 °C = ochrana proti zamrznutí = funkce ON/OFF = funkce prázdniny = spínání: 230 V AC nebo beznapěťové = spínaná zátěž: 10 A odporově, 4 A induktivně = napájení vysílače: 2× 1,5 V AA (součástí dodávky) = napájení přijímače: 230 V AC = rozměr přijímače: 26 × 86 × 86 mm = rozměr vysílače: 26 × 126 × 84 mm



**P56160T** 1/-/-/12  
21 01 307 000 P56160T

typ termostatu: bezdrátový = typ ovládání: manuální elektronický pokojový termostat = podsvícený displej = druh regulace: vytápěcí a chladicí systém = počet programů: uživatelsky nastavitelná teplota = typ nastavení teploty: manuálně = měření teploty: 0 °C až 40 °C, rozlišení 0,1 °C = nastavení teploty: 5 °C až 35 °C, po 0,5 °C = nastavitelný rozptyl teploty: ±0,2 °C = ochrana proti zamrznutí = funkce ON/OFF = spínání: 230 V AC nebo beznapěťové = spínaná zátěž: 16 A odporově, 4 A induktivně = napájení vysílače: 2× 1,5 V AAA (součástí dodávky) = napájení přijímače: 230 V AC = rozměr přijímače: 26 × 86 × 86 mm = rozměr vysílače: 28 × 120 × 77 mm



**P5614** 1/-/-/12  
21 01 106 010 P5614

typ termostatu: drátový s OpenTherm komunikací = typ ovládání: programovatelný elektronický pokojový termostat = podsvícený displej = druh regulace: vytápěcí a chladicí systém = počet programů: 1 uživatelsky nastavitelný program nebo uživatelsky nastavitelná teplota (6× za den) = typ nastavení teploty: 6 teplotních změn denně = měření teploty: 0 °C až 40 °C, rozlišení 0,1 °C = nastavení teploty: 5 °C až 35 °C, po 0,5 °C = nastavitelný rozptyl teploty: 0,2 °C až 2 °C, po 0,1 °C = ochrana proti zamrznutí = funkce ON/OFF = funkce prázdniny = spínání: 230 V AC nebo beznapěťové = spínaná zátěž: 6 A odporově, 2 A induktivně = napájení: 2× 1,5 V AA (součástí dodávky) = rozměr: 26 × 126 × 84 mm

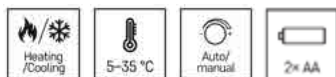

**P56060T** 1/-/-/40  
21 01 208 000 P56060T

typ termostatu: drátový = typ ovládání: programovatelný elektronický pokojový termostat = podsvícený displej = druh regulace: vytápěcí a chladicí systém = počet programů: 1 uživatelsky nastavitelný program nebo uživatelsky nastavitelná teplota (6× za den) = typ nastavení teploty: 6 teplotních změn denně = měření teploty: 0 °C až 40 °C, rozlišení 0,1 °C = nastavení teploty: 5 °C až 35 °C, po 0,5 °C = nastavitelný rozptyl teploty: 0,2 °C až 2 °C, po 0,1 °C = ochrana proti zamrznutí = spínání: 230 V AC nebo beznapěťové = spínaná zátěž: 8 A odporově, 2 A induktivně = napájení: 2× 1,5 V AAA (součástí dodávky) = rozměr: 26 × 120 × 78 mm

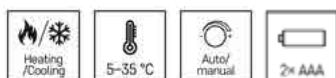

**P5607** 1/-/-/20  
21 01 209 000 P5607

typ termostatu: drátový = typ ovládání: programovatelný elektronický pokojový termostat = podsvícený displej = druh regulace: vytápěcí a chladicí systém = počet programů: 6 + 3 uživatelsky nastavitelné = typ nastavení teploty: komfortní a úsporná teplota = měření teploty: 0 °C až 40 °C, rozlišení 0,2 °C = nastavení teploty: 5 °C až 30 °C, po 0,2 °C = nastavitelný rozptyl teploty: 0,2 °C, 0,4 °C, 0,8 °C, 1,4 °C, 1,8 °C = ochrana proti zamrznutí = spínání: 230 V AC nebo beznapěťové = spínaná zátěž: 5 A odporově, 3 A induktivně = napájení: 2× 1,5 V AA (nejsou součástí dodávky) = rozměr: 26 × 158 × 86 mm

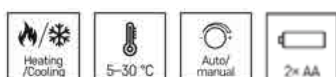

**P5601N** 1/-/5/20  
21 01 201 010 T091

typ termostatu: drátový = typ ovládní: manuální pokojový termostat = podsvícený displej = druh regulace: vytápěcí a chladicí systém = počet programů: uživatelsky nastavitelná teplota = typ nastavení teploty: manuálně = měření teploty: 0 °C až 40 °C, rozlišení 0,1 °C = nastavení teploty: 5 °C až 35 °C, po 0,5 °C = nastavitelný rozptyl teploty: ±0,2 °C = ochrana proti zamrznutí = spínání: 230 V AC nebo beznapětové = spínaná zátěž: 8 A odporově, 2 A induktivně = napájení: 2× 1,5 V AAA (součástí dodávky) = rozměr: 30 × 120 × 77 mm



**P5604**

1/-/-/40

21 01 106 000

P5604



typ termostatu: drátový = typ ovládní: manuální pokojový termostat = druh regulace: vytápěcí systém = typ nastavení teploty: manuálně = měření teploty: 5 °C až 30 °C = nastavení teploty: 5 °C až 30 °C = nastavitelný rozptyl teploty: 1 °C = ochrana proti zamrznutí = funkce ON/OFF = funkce Set-back: automatické nastavení snížení teploty o 5 °C na dobu 6 hodin (denně opakováno) = spínání: napětové 230 V AC, 50 Hz = spínaná zátěž: 7 A odporově, 3 A induktivně = napájení: 230 V AC = rozměr: 28 × 97 × 67 mm



**P5603N**

1/-/5/60

21 01 101 010

T3



typ termostatu: drátový příložný = typ ovládní: manuální termostat = druh regulace: vytápěcí a chladicí systém = měření teploty: 0 °C až 90 °C = nastavení teploty: 0 °C až 90 °C, rozlišení 5 °C = spínání: napětové 230 V AC, 50 Hz = spínaná zátěž: 16 A odporově, 4 A induktivně = napájení: 230 V, 400 V AC = rozměr: 38 × 54 × 105 mm



**P5681**

1/-/5/20

21 01 103 000

T80

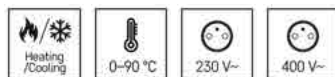

typ termostatu: drátový s kapilárovým čidlem = typ ovládní: manuální termostat = druh regulace: vytápěcí a chladicí systém = měření teploty: 0 °C až 90 °C = nastavení teploty: 0 °C až 90 °C, rozlišení 5 °C = spínání: napětové 230 V AC, 50 Hz = spínaná zátěž: 16 A odporově, 4 A induktivně = délka kapilárového čidla: 1 m, Ø 7 mm = napájení: 230 V, 400 V AC = rozměr: 38 × 54 × 105 mm



**P5682**

1/-/5/20

21 01 104 000

T80F

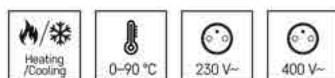

typ termostatu: drátový příložný = typ ovládní: manuální termostat = podsvícený displej = druh regulace: vytápěcí a chladicí systém = typ nastavení teploty: manuálně = měření teploty: 5 °C až 80 °C, rozlišení 0,1 °C = nastavení teploty: 5 °C až 80 °C, po 0,1 °C = nastavitelný rozptyl teploty: 0,1 °C až 15 °C, po 0,1 °C = funkce ON/OFF = spínání: napětové 230 V AC, 50 Hz = spínaná zátěž: 5 A odporově, 1,5 A induktivně = napájení: 230 V AC = rozměr: 41 × 50 × 138 mm



**P5683**

1/-/5/30

21 01 107 000

P5683



typ termostatu: drátový s kapilárovým čidlem = typ ovládání: manuální termostat = podsvícený displej = druh regulace: vytápěcí a chladicí systém = typ nastavení teploty: manuálně = měření teploty: 5 °C až 90 °C, rozlišení 0,1 °C = nastavení teploty: 5 °C až 90 °C, po 0,1 °C = nastavitelný rozptyl teploty: 0,1 °C až 15 °C, po 0,1 °C = funkce ON/OFF = spínání: napětové 230 V AC, 50 Hz = spínaná zátěž: 5 A odporově, 1,5 A inuktivně = délka kapilárového čidla: 0,9 m, Ø 6 mm = napájení: 230 V AC = rozměr: 36 × 45 × 138 mm

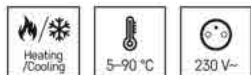

**P5684** 1/-/5/30  
21 01 108 000 P5684

typ termostatu: bezdrátový s OpenTherm komunikací = spínání: 230 V AC nebo beznapětově = spínaná zátěž: 16 A odporově, 5 A inuktivně = napájení přijímače: 230 V AC = rozměr přijímače: 37 × 115 × 91 mm



**P56110TR** 1/-/-/36  
21 01 308 000 P56110TR

typ termostatu: drátový = typ ovládání: manuální pokojový termostat = druh regulace: vytápěcí a chladicí systém = počet programů: uživatelsky nastavitelná teplota = typ nastavení teploty: manuálně = měření teploty: 0 °C až 40 °C, rozlišení 1 °C = nastavení teploty: 5 °C až 30 °C, po 1 °C = nastavitelný rozptyl teploty: 0,4 °C = ochrana proti zamrznutí = spínání: 230 V AC nebo beznapětově = spínaná zátěž: 6 A odporově, 2 A inuktivně = napájení: 2 × 1,5 V AA (součástí dodávky) = rozměr: 40 × 93 × 86 mm

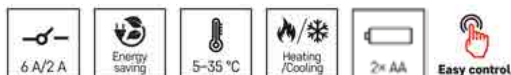

**P5603R** 1/-/-/36  
21 01 106 001 P5603R

typ termostatu: drátový pro podlahové vytápění = typ ovládání: programovatelný elektronický pokojový termostat = podsvícený displej = druh regulace: vytápěcí systém = počet programů: 1 uživatelsky nastavitelný program nebo uživatelsky nastavitelná teplota (6 × za den) = typ nastavení teploty: 6 teplotních změn denně = měření teploty: 0 °C až 99 °C, rozlišení 0,1 °C = nastavení teploty: 5 °C až 95 °C, po 0,5 °C = nastavitelný rozptyl teploty: 1 °C až 10 °C, po 1 °C = ochrana proti zamrznutí = funkce ON/OFF = spínání: napětové 230 V AC, 50 Hz = spínaná zátěž: 16 A odporově = napájení: 230 V AC = rozměr: 43 × 86 × 90 mm = součást balení: termostat, podlahové čidlo 3 m



**P5601UF** 1/-/-/14  
21 01 210 000 P5601UF

typ termostatu: zásuvkový = typ ovládání: programovatelný elektronický pokojový termostat = podsvícený displej = druh regulace: vytápěcí a chladicí systém = počet programů pro termostat: uživatelsky nastavitelná teplota (6 × za den) = typ nastavení teploty: 6 teplotních změn denně = měření teploty: 0 °C až 45 °C, rozlišení 0,1 °C = nastavení teploty: 5 °C až 40 °C, rozlišení 0,5 °C = nastavitelný rozptyl teploty: 0,2 °C až 2 °C, po 0,1 °C = počet programů pro časovač: 24 = počet spínání za den pro časovač: 24 = funkce změny letní/zimní čas = funkce odpočítávání countdown = rozměr: 82 × 62 × 146 mm



**P5660FR** 1/-/-/16  
21 06 000 100 P5660FR

## Detektory CO a kouře

- životní investice rodiny s plynovým kotlem/sporákem nebo krbem
- detektor CO pozná jedovatý oxid uhelnatý (není vidět ani cítit)
- detektor kouře varuje před možným vznikem požáru v domácnosti
- v nabídce detektory s životností 5 nebo 10 let

typ instalace: montáž na zeď nebo volně stojící = typ signalizace: optická i zvuková = provozní teplota: -10 °C až 40 °C = provozní vlhkost: 30-95 % = životnost: 10 let = krytí: IP30 = napájení: 2× 1,5 V AA, součástí balení = prodejní obal: 1 ks, krabička

**P56402**

1/-/5/15

21 01 501 020

GS827

typ instalace: montáž na zeď nebo volně stojící = typ signalizace: optická i zvuková = typ detekce: detektor kouře = možnost propojení s dalšími detektory: ano, bezdrátově = dosah modulu: až 20 m = přenosová frekvence: 433 MHz = provozní teplota: 10 °C až 45 °C = provozní vlhkost: 30-95 % = životnost: 10 let = krytí: IP20 = napájení: 2× 1,5 V AA, součástí balení = prodejní obal: 1 ks, krabička

**P56500**

1/-/5/15

21 01 505 000

GS558

typ instalace: montáž na zeď nebo volně stojící = typ signalizace: optická i zvuková = typ detekce: detektor kouře = provozní teplota: 0 °C až 40 °C = provozní vlhkost: 5-95 % = životnost: 10 let = napájení: 1× 9 V, součástí balení = prodejní obal: 1 ks, krabička

**P56501**

1/-/5/40

21 04 101 000

GS536

typ instalace: montáž na zeď nebo volně stojící = typ signalizace: optická i zvuková = typ detekce: detektor plynu = provozní teplota: -10 °C až 40 °C = provozní vlhkost: 0-95 % = životnost: 5 let = krytí: IPX2D = napájení: 230 V AC = prodejní obal: 1 ks, krabička

**P56450**

1/-/-/18

21 01 505 003

GS869

# Instalační materiál, pásky



## Instalační materiál

### Zásuvky, vypínače

### Zásuvky, vypínače IP20

## ABB ostatní

- průchozí jednopólové šňůrové spínače (bílé nebo černé)
- samostatná vidlice

**A1203**

1/-/-/50

31 07 120 300



8 595017 202056



produkt: spínač jednopólový průchozí = typ: 3251-01910 = barva: černá = způsob montáže: na kabel = provedení: 1 tlač. šňůrový průchozí = prodejní obal: 1 ks, volné

**A1204**

1/-/-/50

31 07 120 400



8 595017 202070



produkt: spínač jednopólový průchozí = typ: 3251-01915 = barva: bílá = způsob montáže: na kabel = provedení: 1 tlač. šňůrový průchozí = prodejní obal: 1 ks, volné

**A1211**

1/-/-/85

31 07 121 100



8 595017 207228



produkt: spínač jednopólový koncový = typ: 3555-01927 = barva: bílá = způsob montáže: na kabel = provedení: 1 tlač. šňůrový koncový = prodejní obal: 1 ks, volné

**A1602**

1/-/-/60

31 08 160 200

5536-2154



8 595017 214202

**ABB**

16A



produkt: ABB samostatná vidlice s možností natočení vnitřní vložky o 4× 90° = napětí/proud: 250 V~/16 A max. = krytí: IP20 = materiál: plast = prodejní obal: volné

## TESLA STROPKOV STANDARD

- zásuvky a vypínače ostřejších křivek s mírným leskem
- výběr z mnoha barevných provedení
- samostatné i dvojjzásuvky, ochranné kolíky a natočená horní dutina
- vypínače mají 1 nebo 2 tlačítka

**A0207**

1/-/-/35

90 23 009 850



8 585001 556326



produkt: spínač č. 1 – jednopólový = design: standard = typ: 4FN57500.2101 = barva: bílá (lesk) = způsob montáže: do krabice = provedení: 1 tlačítko = prodejní obal: 1 ks, volné

**A0209**

1/-/-/35

90 23 009 920



8 585001 556333



produkt: spínač č. 1 – jednopólový = design: standard = typ: 4FN57500.2116 = barva: hnědá (lesk) = způsob montáže: do krabice = provedení: 1 tlačítko = prodejní obal: 1 ks, volné

**A0210**

1/-/-/35

90 23 009 940



8 585001 557163



produkt: spínač č. 1 – jednopólový = design: standard = typ: 4FN57500.2115 = barva: slonová kost (lesk) = způsob montáže: do krabice = provedení: 1 tlačítko = prodejní obal: 1 ks, volné

**A0214**

1/-/-/35

90 23 010 250



8 585001 556364



produkt: spínač č. 5 – lustrový = design: standard = typ: 57502.2101 = barva: bílá (lesk) = způsob montáže: do krabice = provedení: 2 tlačítka = prodejní obal: 1 ks, volné

**A0216**

1/-/-/35

90 23 010 320



8 585001 556371



produkt: spínač č. 5 – lustrový = design: standard = typ: 57502.2116 = barva: hnědá (lesk) = způsob montáže: do krabice = provedení: 2 tlačítka = prodejní obal: 1 ks, volné

**A0217**

1/-/-/35

90 23 010 340



8 585001 557187



produkt: spínač č. 5 – lustrový = design: standard = typ: 57502.2115 = barva: slonová kost (lesk) = způsob montáže: do krabice = provedení: 2 tlačítka = prodejní obal: 1 ks, volné

**A0221**

1/-/-/35

90 23 010 650



8 585001 556425



produkt: spínač č. 6 – schodišťový = design: standard = typ: 4FN57505.2101 = barva: bílá (lesk) = způsob montáže: do krabice = provedení: 1 tlačítko = prodejní obal: 1 ks, volné

**A0223**

1/-/-/35

90 23 010 710



8 585001 556432



produkt: spínač č. 6 – schodišťový = design: standard = typ: 4FN57505.2116 = barva: hnědá (lesk) = způsob montáže: do krabice = provedení: 1 tlačítko = prodejní obal: 1 ks, volné



**A0224**

1/-/-/35

90 23 010 720



8 585001 557217



produkt: spínač č. 6 – schodišťový = design: standard = typ: 4FN57505.2115 = barva: slonová kost (lesk) = způsob montáže: do krabice = provedení: 1 tlačítko = prodejní obal: 1 ks, volné

**A0227**

1/-/-/35

90 23 011 250



8 585001 556463



produkt: spínač č. 7 – křížový = design: standard = typ: 4FN57507.2101 = barva: bílá (lesk) = způsob montáže: do krabice = provedení: 1 tlačítko = prodejní obal: 1 ks, volné

**A0232**

1/-/-/35

90 23 011 950



8 585001 556562



produkt: ovladač zapínací (1/0) = design: standard = typ: 4FN57512.2101 = barva: bílá (lesk) = způsob montáže: do krabice = provedení: bez doutnavky = prodejní obal: 1 ks, volné

**A0242**

1/-/-/66

90 23 014 550



8 585001 556289



produkt: zásuvka jednonásobná s ochranným kolíkem = design: standard = typ: 4FN15059.2101 = barva: bílá (lesk) = způsob montáže: do krabice = provedení: 1 nás. = prodejní obal: 1 ks, volné

**A0243**

1/-/-/66

90 23 014 620



8 585001 557583



produkt: zásuvka jednonásobná s ochranným kolíkem = design: standard = typ: 4FN15059.2116 = barva: hnědá (lesk) = způsob montáže: do krabice = provedení: 1 nás. = prodejní obal: 1 ks, volné

**A0244**

1/-/-/66

90 23 014 640



8 585001 556159



produkt: zásuvka jednonásobná s ochranným kolíkem = design: standard = typ: 4FN15059.2115 = barva: slonová kost (lesk) = způsob montáže: do krabice = provedení: 1 nás. = prodejní obal: 1 ks, volné

**A0250**

1/-/-/48

90 23 015 150



8 585001 547539



produkt: zásuvka dvojnásobná s ochrannými kolíky, s natočenou dutinou = design: standard = typ: 4FN15098.2101 = barva: bílá (lesk) = způsob montáže: do krabice = provedení: 2 nás. = prodejní obal: 1 ks, volné

**A0252**

1/-/-/48

90 23 015 220



8 585001 547546



produkt: zásuvka dvojnásobná s ochrannými kolíky, s natočenou dutinou = design: standard = typ: 4FN15098.2116 = barva: hnědá (lesk) = způsob montáže: do krabice = provedení: 2 nás. = prodejní obal: 1 ks, volné

**A0253**

1/-/-/48

90 23 015 240



8 585001 557149



produkt: zásuvka dvojnásobná s ochrannými kolíky, s natočenou dutinou = design: standard = typ: 4FN15098.2115 = barva: slonová kost (lesk) = způsob montáže: do krabice = provedení: 2 nás. = prodejní obal: 1 ks, volné

## TESLA STROPKOV PRAKTIK

- zásuvky a vypínače se zaoblenými křivkami s vysokým leskem
- v bílé, hnědé nebo barvě slonové kosti
- samostatné i dvojjzásuvky, ochranné kolíky i natočená horní dutina
- vypínače mají 1 nebo 2 tlačítka

**A0260**

1/-/-/30

90 23 016 800



8 585001 526657



produkt: spínač č. 1 – jednopólový = design: praktik = typ: 4FN58000.901 = barva: bílá (lesk) = způsob montáže: do krabice = provedení: 1 tlačítko = prodejní obal: 1 ks, volné

**A0262**

1/-/-/30

90 23 017 000



8 585001 538414



produkt: spínač č. 1 – jednopólový = design: praktik = typ: 4FN58000.915 = barva: slonová kost (lesk) = způsob montáže: do krabice = provedení: 1 tlačítko = prodejní obal: 1 ks, volné

**A0264**

1/-/-/30

90 23 017 100



8 585001 526695



produkt: spínač č. 5 – lustrový = design: praktik = typ: 58002.901 = barva: bílá (lesk) = způsob montáže: do krabice = provedení: 2 tlačítka = prodejní obal: 1 ks, volné

**A0266**

1/-/-/30

90 23 017 300



8 585001 538438



produkt: spínač č. 5 – lustrový = design: praktik = typ: 58002.915 = barva: slonová kost (lesk) = způsob montáže: do krabice = provedení: 2 tlačítka = prodejní obal: 1 ks, volné

**A0267**

1/-/-/30

90 23 017 500



8 585001 526732



produkt: dvojitý přepínač střídavý č. 5B = design: praktik = typ: 58004.901 = barva: bílá (lesk) = způsob montáže: do krabice = provedení: 2 tlačítka = prodejní obal: 1 ks, volné

**A0268**

1/-/-/30

90 23 017 800



8 585001 526756



produkt: spínač č. 6 – schodišťový = design: praktik = typ: 4FN58005.901 = barva: bílá (lesk) = způsob montáže: do krabice = provedení: 1 tlačítko = prodejní obal: 1 ks, volné

**A0270**

1/-/-/30

90 23 018 000



8 585001 538469



produkt: spínač č. 6 – schodišťový = design: praktik = typ: 4FN58005.915 = barva: slonová kost (lesk) = způsob montáže: do krabice = provedení: 1 tlačítko = prodejní obal: 1 ks, volné

**A0271**

1/-/-/30

90 23 018 200



8 585001 526794



produkt: spínač č. 7 – křížový = design: praktik = typ: 4FN58007.901 = barva: bílá (lesk) = způsob montáže: do krabice = provedení: 1 tlačítko = prodejní obal: 1 ks, volné

**A0272**

1/-/-/30

90 23 018 400



8 585001 538483



produkt: spínač č. 7 – křížový = design: praktik = typ: 4FN58007.915 = barva: slonová kost (lesk) = způsob montáže: do krabice = provedení: 1 tlačítko = prodejní obal: 1 ks, volné

**A0273**

1/-/-/60

90 23 019 000



8 585001 528583



produkt: zásuvka jednonásobná s ochranným kolíkem = design: praktik = typ: 4FN15065.901 = barva: bílá (lesk) = způsob montáže: do krabice = krytí: IP20 = provedení: 1 nás. = prodejní obal: 1 ks, volné

**A0275**

1/-/-/60

90 23 019 200



8 585001 538339



produkt: zásuvka jednonásobná s ochranným kolíkem = design: praktik = typ: 4FN15065.915 = barva: slonová kost (lesk) = způsob montáže: do krabice = krytí: IP20 = provedení: 1 tlačítko = prodejní obal: 1 ks, volné

**A0279**

1/-/-/48

90 23 019 900



8 585001 528606



produkt: zásuvka dvojnásobná s ochrannými kolíky = design: praktik = typ: 4FN15066.901 = barva: bílá (lesk) = způsob montáže: do krabice = provedení: 2 nás. = prodejní obal: 1 ks, volné

**A0283**

1/-/-/48

90 23 020 102



8 585001 539626



produkt: zásuvka dvojnásobná s ochrannými kolíky, s natočenou dutinou = design: praktik = typ: 4FN15088.915 = barva: slonová kost (lesk) = způsob montáže: do krabice = provedení: 2 nás. = prodejní obal: 1 ks, volné

**A0282**

1/-/-/48

90 23 020 101



8 585001 539619



produkt: zásuvka dvojnásobná s ochrannými kolíky, s natočenou dutinou = design: praktik = typ: 4FN15088.901 = barva: bílá (lesk) = způsob montáže: do krabice = provedení: 2 nás. = prodejní obal: 1 ks, volné

**A0294**

5/-/-/125

90 23 020 106

4FN57612



8 592920 040980



produkt: přepínač střídavý zárubňový = typ: 250 V~ = barva: bílá = způsob montáže: do zárubní - pouze pro náhradní spotřebu = krytí: IP20 = provedení: 1 tlačítko = prodejní obal: 1 ks, PE sáček



# Instalační materiál

## Svorky, svorkovnice

- svorkovnice typu věneček, čokoláda i svorky typu WAGO
- pro průřez vodiče: 12×4 mm<sup>2</sup>, 12×6 mm<sup>2</sup>, 12×10 mm<sup>2</sup>, 12×16 mm<sup>2</sup>
- jmenovitý proud: 32 A, 41 A, 57 A nebo 76 A



<b>A9901</b>	100/-/-/100	
31 14 990 100	PC252-CL 1-2.5MM2 2-PÓL. RU	
		
8 595055 723797		
<ul style="list-style-type: none"> <li>▪ produkt: svorka bez šroubová</li> <li>▪ pro průřez vodiče: 1× 2,5 mm</li> <li>▪ jmenovitý proud: 24 A</li> <li>▪ jmenovité napětí: 400 V~</li> <li>▪ prodejní obal: 100 ks, krabička</li> </ul>		

<b>A9902</b>	100/-/-/100	
31 14 990 200	PC253-CL 1-2.5MM2 3-PÓL. O	
		
8 595055 723803		
<ul style="list-style-type: none"> <li>▪ produkt: svorka bez šroubová</li> <li>▪ pro průřez vodiče: 1× 2,5 mm</li> <li>▪ jmenovitý proud: 24 A</li> <li>▪ jmenovité napětí: 400 V~</li> <li>▪ prodejní obal: 100 ks, krabička</li> </ul>		

<b>A9903</b>	100/-/-/100	
31 14 990 300	PC254-CL 1-2.5MM2 4-PÓL. Ž	
		
8 595055 723810		
<ul style="list-style-type: none"> <li>▪ produkt: svorka bez šroubová</li> <li>▪ pro průřez vodiče: 1× 2,5 mm</li> <li>▪ jmenovitý proud: 24 A</li> <li>▪ jmenovité napětí: 400 V~</li> <li>▪ prodejní obal: 100 ks, krabička</li> </ul>		

<b>A9904</b>	100/-/-/100	
31 14 990 400	PC255-CL 1-2.5MM2 5-PÓL. Š	
		
8 595055 723827		
<ul style="list-style-type: none"> <li>▪ produkt: svorka bez šroubová</li> <li>▪ pro průřez vodiče: 1× 2,5 mm</li> <li>▪ jmenovitý proud: 24 A</li> <li>▪ jmenovité napětí: 400 V~</li> <li>▪ prodejní obal: 100 ks, krabička</li> </ul>		

<b>A2201</b>	10/-/-/400	
31 14 220 100	4FF07043/S	
		
8 592920 039847		
<ul style="list-style-type: none"> <li>▪ produkt: krabicová svorkovnice plastová</li> <li>▪ pro průřez vodiče: 4 mm</li> <li>▪ jmenovité napětí: 400 V~</li> <li>▪ prodejní obal: 10 ks, PE sáček</li> </ul>		

<b>A2202</b>	5/-/-/150	
31 14 220 200	4FF07040/S	
		
8 592920 040027		
<ul style="list-style-type: none"> <li>▪ produkt: krabicová svorkovnice plastová</li> <li>▪ pro průřez vodiče: 4 mm</li> <li>▪ jmenovité napětí: 500 V~</li> <li>▪ prodejní obal: 5 ks, PE sáček</li> </ul>		

**A4001** 10/-/-/800  
31 46 000 250 KL 0



8 595025 359025



- produkt: svorkovnice
- pro průřez vodiče: 12× 4 mm<sup>2</sup>
- jmenovitý proud: 32 A
- jmenovité napětí: 450 V~
- prodejní obal: 10 ks, fólie

**A4002** 10/-/-/500  
31 46 000 400 KL 1



8 595025 359049



- produkt: svorkovnice
- pro průřez vodiče: 12× 6 mm<sup>2</sup>
- jmenovitý proud: 41 A
- jmenovité napětí: 450 V~
- prodejní obal: 10 ks, fólie

**A4003** 10/-/-/350  
31 46 000 600 KL 2



8 595025 359063



- produkt: svorkovnice
- pro průřez vodiče: 12× 10 mm<sup>2</sup>
- jmenovitý proud: 57 A
- jmenovité napětí: 450 V~
- prodejní obal: 10 ks, fólie

**A4004** 10/-/-/200  
31 46 001 600 KL 3



8 595025 359087



- produkt: svorkovnice
- pro průřez vodiče: 12× 16 mm<sup>2</sup>
- jmenovitý proud: 76 A
- jmenovité napětí: 450 V~
- prodejní obal: 10 ks, fólie

**A4005** 1/-/-/300  
31 46 010 400 KL 0



8 592920 023099



- produkt: svorkovnice
- pro průřez vodiče: 12× 4 mm<sup>2</sup>
- jmenovitý proud: 32 A
- jmenovité napětí: 450 V~
- prodejní obal: 1 ks, sáček

**A4006** 1/-/-/200  
31 46 010 600 KL 1



8 592920 023105



- produkt: svorkovnice
- pro průřez vodiče: 12× 6 mm<sup>2</sup>
- jmenovitý proud: 41 A
- jmenovité napětí: 450 V~
- prodejní obal: 1 ks, sáček

**A4007** 1/-/-/150  
31 46 011 000 KL 2



8 592920 023112



- produkt: svorkovnice
- pro průřez vodiče: 12× 10 mm<sup>2</sup>
- jmenovitý proud: 57 A
- jmenovité napětí: 450 V~
- prodejní obal: 1 ks, sáček

**A4008** 1/-/-/100  
31 46 011 600 KL 3



8 592920 023129



- produkt: svorkovnice
- pro průřez vodiče: 12× 16 mm<sup>2</sup>
- jmenovitý proud: 76 A
- jmenovité napětí: 450 V~
- prodejní obal: 1 ks, sáček

## Uchytení kabelů, příchytky

- kabelové příchytky s hřebíkem, na kabely o průměru 3–10 mm
- umožní jejich instalaci ke stěně, stropu nebo k podlaze
- jsou vhodné k vnitřní i venkovní instalaci

### A2816

100/-/-/5 000

31 15 281 600



8 001636 982588



- produkt: příchytky kabelové s hřebíkem
- průměr kabelu: 3–4 mm
- rozměr: 1,8 × 18 mm
- prodejní obal: 100 ks, krabička

### A2817

100/-/-/5 000

31 15 281 700



8 001636 982533



- produkt: příchytky kabelové s hřebíkem
- průměr kabelu: 6 mm
- rozměr: 2 × 21 mm
- prodejní obal: 100 ks, krabička

### A2818

100/-/-/5 000

31 15 281 800

830.30/8



8 001636 982496



- produkt: příchytky kabelové s hřebíkem
- průměr kabelu: 8 mm
- rozměr: 2 × 21 mm
- prodejní obal: 100 ks, krabička

### A2818.1

100/-/-/5 000

31 15 281 811



8 001636 982670



- produkt: příchytky kabelové s hřebíkem
- průměr kabelu: 10 mm
- rozměr: 2 × 27 mm
- prodejní obal: 100 ks, krabička

## Krabice, víčka

- instalační materiál do zdi i sádrokartonu
- mnoho rozměrů k výběru, bílé i černé

### A2401.1

1/-/-/50

31 19 240 111



8 585007 328552



- produkt: krabice plastová - ACIDUR IP67
- určeno pro: na povrch
- prodejní obal: 1 ks, volné

### A2403

1/-/-/20

31 19 240 300



8 585007 331668



- produkt: krabice plastová velká - ACIDU
- určeno pro: na povrch
- prodejní obal: 1 ks, volné

**A9457** 10/10/-/120  
31 19 945 700 4FA24943/S



- produkt: krabice univerzální pod omítku
- určeno pro: možnost vložení svorkovnic
- rozměr: 75 × 75 × 45 mm
- prodejní obal: 10 ks, PE sáček



**A5037** 1/-/-/90  
31 19 503 700 KUP 68 LP



- produkt: univerzální krabice do dutých p
- určeno pro: sádkarton
- prodejní obal: 1 ks, volné



**A5038** 10/-/-/700  
31 19 503 800 4FA17253/S



- produkt: víčko
- určeno pro: zakrytí krabic s roztečí uchy
- rozměr: průměr 83 mm, tloušťka 3 mm
- prodejní obal: 10 ks, PE sáček



**A9458** 10/-/-/350  
31 19 945 800 4FA17266/S



- produkt: víčko krabice s trnem
- určeno pro: pro koncové zakrytí krabic K
- rozměr: průměr 81 × 40 mm
- prodejní obal: 10 ks, volné



**A9457.1** 5/-/-/40  
31 19 945 711 4FF53905/S



- produkt: krabice odbočná pod omítku s v
- určeno pro: velké množství vstupů pro v
- rozměr: 93 × 47 mm
- prodejní obal: 5 ks, PE sáček



**A5047** 10/-/-/120  
31 19 504 700 4FA24940/S



- produkt: krabice přístrojová na povrch
- určeno pro: určeno pro přístroje a zásuv
- rozměr: 80 × 104 × 32 mm
- prodejní obal: 10 ks, volné



**A5048** 10/-/-/120  
31 19 504 800 4FA24938/S



- produkt: krabice přístrojová na povrch
- určeno pro: určeno pro přístroje a zásuv
- rozměr: 80 × 80 × 32 mm
- prodejní obal: 10 ks, PE sáček



**A5043** 10/-/-/200  
31 19 504 300 4FF16974/S



- produkt: víčko
- určeno pro: lištové (panelové) krabice řa
- prodejní obal: 10 ks, PE sáček



## Pojistkové patrony

- ochrání elektrické obvody – při přetížení/zkratu odpojí elektřinu
- zároveň eliminují riziko zasažení člověka elektrickým proudem
- proud: 6–35 A

**A7010**

5/25/-/500

31 22 701 000

DII DZ 6A



3 838895 000112



- produkt: pojistková patrona
- počet pólů: 1
- proud: 6 A
- charakteristika: B
- prodejní obal: 5 ks, krabička

**A7020**

5/25/-/500

31 22 702 000

DII DZ 10A



3 838895 000129



- produkt: pojistková patrona
- počet pólů: 1
- proud: 10 A
- charakteristika: B
- prodejní obal: 5 ks, krabička

**A7030**

5/-/-/500

31 22 703 000

DII DZ 16A



3 838895 000143



- produkt: pojistková patrona
- počet pólů: 1
- proud: 16 A
- charakteristika: B
- prodejní obal: 5 ks, krabička

**A7040**

5/-/-/500

31 22 704 000

DII DZ 20A



3 838895 000150



- produkt: pojistková patrona
- počet pólů: 1
- proud: 20 A
- charakteristika: B
- prodejní obal: 5 ks, krabička

**A7050**

5/25/-/500

31 22 705 000

DII DZ 25A



3 838895 000167



- produkt: pojistková patrona
- počet pólů: 1
- proud: 25 A
- charakteristika: B
- prodejní obal: 5 ks, krabička

**A7055**

5/25/-/250

31 22 705 500

DIII DZ 35A



3 838895 000365



















- produkt: pojistková patrona
- počet pólů: 1
- proud: 35 A
- charakteristika: B
- prodejní obal: 5 ks, krabička



## Instalační materiál ostatní

- bezpečnostní zátka + klíč

<p><b>A9000</b> 1/-/-12</p> <p>31 99 900 000 4FF53902.431/S</p>  <p>8 595025 366245</p> <ul style="list-style-type: none"> <li>▪ produkt: 5× zátka bezpečnostní pro zásu</li> <li>▪ typ: 4FF53902.431/S</li> <li>▪ barva: bílá</li> <li>▪ způsob montáže: do zásuvky</li> <li>▪ provedení: zátka pro zásuvky + klíček na</li> <li>▪ prodejní obal: 1 ks, závěs</li> </ul>		<p><b>A2905</b> 10/-/-80</p> <p>31 09 290 500 1253-030 E</p>  <p>8 595108 200022</p> <ul style="list-style-type: none"> <li>▪ produkt: objímka se závitovým vstupním</li> <li>▪ určeno pro závit: E14</li> <li>▪ materiál: plast</li> <li>▪ jmenovité napětí: 250 V~</li> <li>▪ jmenovitý proud: 4 A</li> <li>▪ upevnění: závitový vstupní otvor M10 ×</li> </ul>	 <ul style="list-style-type: none"> <li>▪ prodejní obal: 10 ks, volné</li> </ul>
<p><b>A2930</b> 10/-/-40</p> <p>31 09 293 000 1351-13000 E</p>  <p>8 595108 200367</p> <ul style="list-style-type: none"> <li>▪ produkt: objímka se závitovým vstupním</li> <li>▪ určeno pro závit: E27</li> <li>▪ materiál: plast</li> <li>▪ jmenovité napětí: 250 V~</li> <li>▪ jmenovitý proud: 4 A</li> <li>▪ upevnění: závitový vstupní otvor M10 ×</li> </ul>	 <ul style="list-style-type: none"> <li>▪ prodejní obal: 10 ks, volné</li> </ul>	<p><b>A2940</b> 1/-/-35</p> <p>31 07 294 000 1335-608E</p>  <p>8 595108 205102</p> <ul style="list-style-type: none"> <li>▪ produkt: objímka vestavná (keramika), t</li> <li>▪ určeno pro závit: E27</li> <li>▪ materiál: keramika</li> <li>▪ jmenovité napětí: 250 V~</li> <li>▪ jmenovitý proud: 4 A</li> <li>▪ prodejní obal: 1 ks, volné</li> </ul>	
<p><b>A2943</b> 1/-/-40</p> <p>31 09 294 300 1332-407E</p>  <p>8 595108 200282</p> <ul style="list-style-type: none"> <li>▪ produkt: objímka závěsná</li> <li>▪ určeno pro závit: E27</li> <li>▪ materiál: plast + keramika</li> <li>▪ jmenovité napětí: 250 V~</li> <li>▪ jmenovitý proud: 4 A</li> <li>▪ upevnění: závěs</li> </ul>	 <ul style="list-style-type: none"> <li>▪ prodejní obal: 1 ks, volné</li> </ul>	<p><b>A2947</b> 10/-/-40</p> <p>31 09 294 700 1332-837 E</p>  <p>8 595108 200329</p> <ul style="list-style-type: none"> <li>▪ produkt: objímka se závitovým vstupním</li> <li>▪ určeno pro závit: E27</li> <li>▪ materiál: keramika</li> <li>▪ jmenovité napětí: 250 V~</li> <li>▪ jmenovitý proud: 4 A</li> <li>▪ upevnění: závitový vstupní otvor M10 ×</li> </ul>	 <ul style="list-style-type: none"> <li>▪ prodejní obal: 10 ks, volné</li> </ul>
<p><b>A2946</b> 1/-/-250</p> <p>31 36 294 600</p>  <p>8 590849 767100</p> <ul style="list-style-type: none"> <li>▪ produkt: objímka</li> <li>▪ určeno pro závit: GU10</li> <li>▪ materiál: keramika</li> <li>▪ jmenovité napětí: 250 V~</li> <li>▪ jmenovitý proud: 2 A</li> <li>▪ prodejní obal: 1 ks, PVC sáček</li> </ul>		<p><b>A2980</b> 1/-/-100</p> <p>31 09 298 000 3274-01871 E</p>  <p>8 595108 200749</p> <ul style="list-style-type: none"> <li>▪ produkt: jednopólový tlačítkový spínač s</li> <li>▪ barva: světle šedá</li> <li>▪ provedení: šroubové, řazení č. 1</li> <li>▪ prodejní obal: 1 ks, volné</li> </ul>	

**A2983** 5/-/-/100  
31 09 298 300 3274-01890E



- produkt: jednopólový tahový spínač - dél
- design: jmenovitý proud: 2 A, jmenovitě
- typ: 3274-01890
- barva: krémová
- provedení: šroubové
- prodejní obal: 5 ks, volné



**A9820.1** 10/-/-/60  
31 08 982 011 050445



- produkt: LEGRAND gumová vidlice pro p
- napětí/proud: 250 V~/16 A max.
- krytí: IP44
- materiál: guma
- prodejní obal: 10 ks, krabice



**A9855.1** 10/-/-/60  
31 08 985 511 050446



- produkt: LEGRAND gumová vidlice pro p
- napětí/proud: 250 V~/16 A max.
- krytí: IP44 (pouze v kombinaci s Legrand
- materiál: guma
- prodejní obal: 10 ks, krabice



## Páječky, cín, kalafuna

- pro domácí kutily i profesionály, vyrobené v ČR
- vhodné pro tzv. měkké pájení, ke svařování drobnějších dílů
- s příkonem 125 W, 4 pájecí hroty, LED osvětlení
- v nabídce i kalafuna, pájecí hrot nebo pájecí cín (průměr 1,5 mm)
- vyrobeno v ČR

**A5102** 1/-/-/6  
31 47 010 020 ETP 5



produkt: transformátorová páječka – LED osvětlení = počet pájecích hrotů: 4 = příkon: 125 W = prodejní obal: 1 ks, blistr



**A5201** 5/-/-/2 500  
31 47 020 010 HR5 CU



produkt: pájecí hrot měděný pro páječky se šroubovým upevněním průměr 1,3 mm = počet pájecích hrotů: 5 = prodejní obal: 5 ks, PVC sáček



**A5301** 1/-/-/500  
31 47 030 010 KLF 16G



produkt: kalafuna pro pájení = prodejní obal: 1 ks, PVC sáček



**A5401** 1/-/-/500  
31 47 040 010 CN 1.5 10G



produkt: trubičková bezolovnatá pájka plněná aktivní kalafunou Sn99,3Cu0,7NiP, průměr 1,5mm, cca 10 g = prodejní obal: 1 ks, PVC sáček



## Pásy

## Elektroizolační PVC

- šířka: 15–25 mm, délka: 10–20 m, tloušťka: 0,13 mm
- bílá, červená, černá, hnědá, modrá, zelená, žlutá nebo mix
- splňuje ROHS i REACH (certifikace pro auto–moto průmysl)
- přilnavost 1,5 N/10 mm<sup>2</sup>, elektrická pevnost min. 40 kV/mm<sup>2</sup>

- typ pásy: PVC
- šířka pásy: 19 mm
- délka návinu: 10 m
- tloušťka pásy: 0,13 mm
- elektrická pevnost minimálně: 40 kV/mm
- zkouška plamenem: <1 sec
- doporučená skladovací teplota: 10–45 °C
- rozsah instalačních teplot: -25–90 °C
- splňuje směrnici ROHS



- splňuje směrnici REACH
- odolné UV
- materiál lepidla: kaučuk
- předpokládané použití: izolace kabelů
- rozměr: 60 × 20 mm
- prodejní obal: 10 ks, fólie

**F61912**

10/-/-/300

20 01 191 020

19/10 CERNA

- typ pásy: PVC
- šířka pásy: 25 mm
- délka návinu: 10 m
- tloušťka pásy: 0,13 mm
- elektrická pevnost minimálně: 40 kV/mm
- zkouška plamenem: <1 sec
- doporučená skladovací teplota: 10–45 °C
- rozsah instalačních teplot: -25–90 °C
- splňuje směrnici ROHS



- splňuje směrnici REACH
- odolné UV
- materiál lepidla: kaučuk
- předpokládané použití: izolace kabelů
- rozměr: 60 × 25 mm
- prodejní obal: 10 ks, fólie

**F62512**

10/-/-/300

20 01 251 020

25/10 CERNA

- typ pásy: PVC
- šířka pásy: 15 mm
- délka návinu: 10 m
- tloušťka pásy: 0,13 mm
- elektrická pevnost minimálně: 40 kV/mm
- zkouška plamenem: <1 sec
- doporučená skladovací teplota: 10–45 °C
- rozsah instalačních teplot: -25–90 °C
- splňuje směrnici ROHS



- splňuje směrnici REACH
- odolné UV
- materiál lepidla: kaučuk
- předpokládané použití: izolace kabelů
- rozměr: 60 × 15 mm
- prodejní obal: 10 ks, fólie

**F61511**

10/-/-/360

20 01 151 010

15/10 BÍLÁ

- typ pásy: PVC
- šířka pásy: 15 mm
- délka návinu: 10 m
- tloušťka pásy: 0,13 mm
- elektrická pevnost minimálně: 40 kV/mm
- zkouška plamenem: <1 sec
- doporučená skladovací teplota: 10–45 °C
- rozsah instalačních teplot: -25–90 °C
- splňuje směrnici ROHS

- splňuje směrnici REACH
- odolné UV
- materiál lepidla: kaučuk
- předpokládané použití: izolace kabelů
- rozměr: 60 × 15 mm
- prodejní obal: 10 ks, fólie



**F61512** 10/-/-/360  
20 01 151 020 15/10 CERNA



- typ pásy: PVC
- šířka pásy: 15 mm
- délka návinu: 10 m
- tloušťka pásy: 0,13 mm
- elektrická pevnost minimálně: 40 kV/mm
- zkouška plamenem: <1 sec
- doporučená skladovací teplota: 10–45 °C
- rozsah instalačních teplot: -25–90 °C
- splňuje směrnici ROHS

- splňuje směrnici REACH
- odolné UV
- materiál lepidla: kaučuk
- předpokládané použití: izolace kabelů
- rozměr: 60 × 15 mm
- prodejní obal: 10 ks, fólie



**F61513** 10/-/-/360  
20 01 151 030 15/10 CERVENA



- typ pásy: PVC
- šířka pásy: 15 mm
- délka návinu: 10 m
- tloušťka pásy: 0,13 mm
- elektrická pevnost minimálně: 40 kV/mm
- zkouška plamenem: <1 sec
- doporučená skladovací teplota: 10–45 °C
- rozsah instalačních teplot: -25–90 °C
- splňuje směrnici ROHS

- splňuje směrnici REACH
- odolné UV
- materiál lepidla: kaučuk
- předpokládané použití: izolace kabelů
- rozměr: 60 × 15 mm
- prodejní obal: 10 ks, fólie



**F61514** 10/-/-/360  
20 01 151 040 15/10 MODRA



- typ pásy: PVC
- šířka pásy: 15 mm
- délka návinu: 10 m
- tloušťka pásy: 0,13 mm
- elektrická pevnost minimálně: 40 kV/mm
- zkouška plamenem: <1 sec
- doporučená skladovací teplota: 10–45 °C
- rozsah instalačních teplot: -25–90 °C
- splňuje směrnici ROHS

- splňuje směrnici REACH
- odolné UV
- materiál lepidla: kaučuk
- předpokládané použití: izolace kabelů
- rozměr: 60 × 15 mm
- prodejní obal: 10 ks, fólie



**F61515** 10/-/-/360  
20 01 151 050 15/10 ZEL/ZLUTA



- typ pásy: PVC
- šířka pásy: 15 mm
- délka návinu: 10 m
- tloušťka pásy: 0,13 mm
- elektrická pevnost minimálně: 40 kV/mm
- zkouška plamenem: <1 sec
- doporučená skladovací teplota: 10–45 °C
- rozsah instalačních teplot: -25–90 °C
- splňuje směrnici ROHS

- splňuje směrnici REACH
- odolné UV
- materiál lepidla: kaučuk
- předpokládané použití: izolace kabelů
- rozměr: 60 × 15 mm
- prodejní obal: 10 ks, fólie



**F61516** 10/-/-/360  
20 01 151 060 15/10 ZLUTA



- typ pásy: PVC
- šířka pásy: 15 mm
- délka návinu: 10 m
- tloušťka pásy: 0,13 mm
- elektrická pevnost minimálně: 40 kV/mm
- zkouška plamenem: <1 sec
- doporučená skladovací teplota: 10–45 °C
- rozsah instalačních teplot: -25–90 °C
- splňuje směrnici ROHS

- splňuje směrnici REACH
- odolné UV
- materiál lepidla: kaučuk
- předpokládané použití: izolace kabelů
- rozměr: 60 × 15 mm
- prodejní obal: 10 ks, fólie



**F61517** 10/-/-/360  
20 01 151 070 15/10 HNEDA



- typ pásy: PVC
- šířka pásy: 15 mm
- délka návinu: 10 m
- tloušťka pásy: 0,13 mm
- elektrická pevnost minimálně: 40 kV/mm
- zkouška plamenem: <1 sec
- doporučená skladovací teplota: 10–45 °C
- rozsah instalačních teplot: -25–90 °C
- splňuje směrnici ROHS

- splňuje směrnici REACH
- odolné UV
- materiál lepidla: kaučuk
- předpokládané použití: izolace kabelů
- rozměr: 60 × 15 mm
- prodejní obal: 10 ks, fólie



**F61519** 10/-/-/360  
20 01 151 090 15/10 GREEN



- typ pásy: PVC
- šířka pásy: 15 mm
- délka návinu: 10 m
- tloušťka pásy: 0,13 mm
- elektrická pevnost minimálně: 40 kV/mm
- zkouška plamenem: <1 sec
- doporučená skladovací teplota: 10–45 °C
- rozsah instalačních teplot: -25–90 °C
- splňuje směrnici ROHS

- splňuje směrnici REACH
- odolné UV
- materiál lepidla: kaučuk
- předpokládané použití: izolace kabelů
- rozměr: 60 × 150 mm
- prodejní obal: 10 ks, fólie



**F615992** 10/-/-/360  
20 01 151 092 15/10 COLOR MIX



- typ pásy: PVC
- šířka pásy: 19 mm
- délka návinu: 20 m
- tloušťka pásy: 0,13 mm
- elektrická pevnost minimálně: 40 kV/mm
- zkouška plamenem: <1 sec
- doporučená skladovací teplota: 10–45 °C
- rozsah instalačních teplot: -25–90 °C
- splňuje směrnici ROHS

- splňuje směrnici REACH
- odolné UV
- materiál lepidla: kaučuk
- předpokládané použití: izolace kabelů
- rozměr: 70 × 20 mm
- prodejní obal: 10 ks, fólie



**F61921** 10/-/-/200  
20 01 192 010 19/20 BILA



- typ pásy: PVC
- šířka pásy: 19 mm
- délka návinu: 20 m
- tloušťka pásy: 0,13 mm
- elektrická pevnost minimálně: 40 kV/mm
- zkouška plamenem: <1 sec
- doporučená skladovací teplota: 10–45 °C
- rozsah instalačních teplot: -25–90 °C
- splňuje směrnici ROHS

- splňuje směrnici REACH
- odolné UV
- materiál lepidla: kaučuk
- předpokládané použití: izolace kabelů
- rozměr: 70 × 20 mm
- prodejní obal: 10 ks, fólie



**F61922** 10/-/-/200  
20 01 192 020 19/20 CERNA



- typ pásy: PVC
- šířka pásy: 19 mm
- délka návinu: 20 m
- tloušťka pásy: 0,13 mm
- elektrická pevnost minimálně: 40 kV/mm
- zkouška plamenem: <1 sec
- doporučená skladovací teplota: 10–45 °C
- rozsah instalačních teplot: -25–90 °C
- splňuje směrnici ROHS

- splňuje směrnici REACH
- odolné UV
- materiál lepidla: kaučuk
- předpokládané použití: izolace kabelů
- rozměr: 70 × 20 mm
- prodejní obal: 10 ks, fólie



**F61923** 10/-/-200  
20 01 192 030 19/20 CERVENA



- typ pásy: PVC
- šířka pásy: 19 mm
- délka návinu: 20 m
- tloušťka pásy: 0,13 mm
- elektrická pevnost minimálně: 40 kV/mm
- zkouška plamenem: <1 sec
- doporučená skladovací teplota: 10–45 °C
- rozsah instalačních teplot: -25–90 °C
- splňuje směrnici ROHS

- splňuje směrnici REACH
- odolné UV
- materiál lepidla: kaučuk
- předpokládané použití: izolace kabelů
- rozměr: 70 × 20 mm
- prodejní obal: 10 ks, fólie



**F61924** 10/-/-200  
20 01 192 040 19/20 MODRA



- typ pásy: PVC
- šířka pásy: 19 mm
- délka návinu: 20 m
- tloušťka pásy: 0,13 mm
- elektrická pevnost minimálně: 40 kV/mm
- zkouška plamenem: <1 sec
- doporučená skladovací teplota: 10–45 °C
- rozsah instalačních teplot: -25–90 °C
- splňuje směrnici ROHS

- splňuje směrnici REACH
- odolné UV
- materiál lepidla: kaučuk
- předpokládané použití: izolace kabelů
- rozměr: 70 × 20 mm
- prodejní obal: 10 ks, fólie



**F61925** 10/-/-200  
20 01 192 050 19/20 ZEL/ZLUTA



- typ pásy: PVC
- šířka pásy: 19 mm
- délka návinu: 20 m
- tloušťka pásy: 0,13 mm
- elektrická pevnost minimálně: 40 kV/mm
- zkouška plamenem: <1 sec
- doporučená skladovací teplota: 10–45 °C
- rozsah instalačních teplot: -25–90 °C
- splňuje směrnici ROHS

- splňuje směrnici REACH
- odolné UV
- materiál lepidla: kaučuk
- předpokládané použití: izolace kabelů
- rozměr: 70 × 20 mm
- prodejní obal: 10 ks, fólie



**F61926** 10/-/-200  
20 01 192 060 19/20 ZLUTA



- typ pásy: PVC
- šířka pásy: 19 mm
- délka návinu: 20 m
- tloušťka pásy: 0,13 mm
- elektrická pevnost minimálně: 40 kV/mm
- zkouška plamenem: <1 sec
- doporučená skladovací teplota: 10–45 °C
- rozsah instalačních teplot: -25–90 °C
- splňuje směrnici ROHS

- splňuje směrnici REACH
- odolné UV
- materiál lepidla: kaučuk
- předpokládané použití: izolace kabelů
- rozměr: 70 × 20 mm
- prodejní obal: 10 ks, fólie



**F61927** 10/-/-200  
20 01 192 070 19/20 BROWN



- typ pásky: PVC
- šířka pásky: 19 mm
- délka návinu: 20 m
- tloušťka pásky: 0,13 mm
- elektrická pevnost minimálně: 40 kV/mm
- zkouška plamenem: <1 sec
- doporučená skladovací teplota: 10–45 °C
- rozsah instalačních teplot: -25–90 °C
- splňuje směrnici ROHS

- splňuje směrnici REACH
- odolné UV
- materiál lepidla: kaučuk
- předpokládané použití: izolace kabelů
- rozměr: 70 × 200 mm
- prodejní obal: 10 ks, fólie



**F61929** 10/-/-/200  
20 01 192 090 19/20 ZELENA



- typ pásky: PVC
- šířka pásky: 19 mm
- délka návinu: 20 m
- tloušťka pásky: 0,13 mm
- elektrická pevnost minimálně: 40 kV/mm
- zkouška plamenem: <1 sec
- doporučená skladovací teplota: 10–45 °C
- rozsah instalačních teplot: -25–90 °C
- splňuje směrnici ROHS

- splňuje směrnici REACH
- odolné UV
- materiál lepidla: kaučuk
- předpokládané použití: izolace kabelů
- rozměr: 70 × 200 mm
- prodejní obal: 10 ks, fólie



**F61999** 10/-/-/200  
20 01 192 099 19/20 MIX 10KS



## Ostatní

- v nabídce máme také textilní, vyznačovací a reflexní pásky
- vulkanizační pásky: materiál guma nebo silikon
- univerzální DUCT TAPE: pevnost, extrémní přilnavost, vodotěsnost
- reflexní pásky: zvýší bezpečnost cyklistů, chodců i kočárků
- oboustranné akrylové pásky: vysoká přilnavost i pružnost

typ pásky: asfaltová textilní páska = šířka pásky: 15 mm = délka návinu: 15 m = tloušťka pásky: 0,4 mm = elektrická pevnost minimálně: 1 kV/mm = doporučená skladovací teplota: -5 °C až +40 °C = rozsah instalačních teplot: 5–40 °C = odolné UV = materiál lepidla: asfalt = integrovaná textilní síťka = rozměr: 80 × 17 mm = prodejní obal: 1 ks, PVC závěs



**F6515** 1/-/-/60  
20 02 151 520 15/15 CERNA



typ pásky: asfaltová textilní páska = šířka pásky: 19 mm = délka návinu: 10 m = tloušťka pásky: 0,4 mm = elektrická pevnost minimálně: 1 kV/mm = doporučená skladovací teplota: -5 °C až +40 °C = rozsah instalačních teplot: 5–40 °C = odolné UV = materiál lepidla: asfalt = integrovaná textilní síťka = rozměr: 70 × 17 mm = prodejní obal: 1 ks, PVC závěs



**F6910** 1/-/-/60  
20 02 191 020 19/10 CERNA



typ pásy: samovulkanizační páska = šířka pásy: 19 mm = délka návinu: 10 m = tloušťka pásy: 0,76 mm = elektrická pevnost minimálně: 14 kV/mm = doporučená skladovací teplota: -50 °C až +95 °C = rozsah instalačních teplot: 5-95 °C = materiál lepidla: guma = předpokládané použití: těsnící práce, opravy = rozměr: 120 × 20 mm = prodejní obal: 1 ks, papírová krabice



**F51912**

1/-/5/30

20 03 191 020

19/10  
SELFUSING



typ pásy: samovulkanizační páska = šířka pásy: 25 mm = délka návinu: 5 m = tloušťka pásy: 0,76 mm = elektrická pevnost minimálně: 14 kV/mm = doporučená skladovací teplota: -50 °C až +95 °C = rozsah instalačních teplot: 5-95 °C = materiál lepidla: guma = předpokládané použití: těsnící práce, opravy = rozměr: 95 × 28 mm = prodejní obal: 1 ks, papírová krabice



**F52502**

1/-/5/30

20 03 250 520

25/5 SELFUSING



typ pásy: silikonová vulkanizační = šířka pásy: 25 mm = délka návinu: 3 m = tloušťka pásy: 0,60 mm = elektrická pevnost minimálně: 8 kV/mm = zkouška plamenem: <1 sec = rozsah instalačních teplot: -60-260 °C = odolné UV = vytváří tlakotěsný spoj = předpokládané použití: hobby, dílna, zahrada, opravy v motorovém prostoru vozidla, nouzové opravy potrubí, hadic = rozměr: 60 × 30 mm = prodejní obal: 1 ks, blistr



**F52503**

1/-/20/80

20 03 250 320

25/3 SILICONE



typ pásy: univerzální samolepicí páska DUCT TAPE = šířka pásy: 48 mm = délka návinu: 10 m = tloušťka pásy: 0,21 mm = doporučená skladovací teplota: -20 °C až +80 °C = rozsah instalačních teplot: 5-80 °C = odolné UV = materiál lepidla: syntetický kaučuk = předpokládané použití: hobby, dílna, zahrada = integrovaná textilní síťka: 70 vláken = rozměr: 105 × 48 mm = prodejní obal: 10 ks, display box



**F6030**

10/-/60

20 02 502 002

48/10 UNITAPE

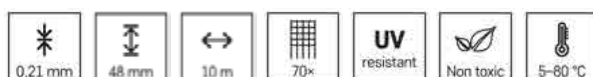

typ pásy: výstražná páska z LDPE (nízkohustotní polyetylen) = šířka pásy: 75 mm = délka návinu: 250 m = tloušťka pásy: 0,03 mm = doporučená skladovací teplota: 5-30 °C = rozsah instalačních teplot: 5-30 °C = odolné UV = předpokládané použití: ohraničení výkopů, k vytyčení stavebních prostorů, sportovních tratí, různých nebezpečných míst = rozměr: 140 × 75 mm = prodejní obal: 1 ks, papírový odvívač



**F87525**

1/-/18

20 04 752 500

75/250 BARRIER





typ pásky: akrylová oboustranná páska = šířka pásky: 12 mm = délka návinu: 3 m = tloušťka pásky: 1,00 mm = doporučená skladovací teplota: 5-40 °C = rozsah instalačních teplot: 5-40 °C = odolné UV = materiál lepidla: akryl = předpokládané použití: hobby, dílna, zahrada = rozměr: 88 x 12 mm = prodejní obal: 1 ks, blistr



**F6060** 1/-/10/60  
20 06 000 000 12/3 ACRYL

typ pásky: akrylová oboustranná páska = šířka pásky: 18 mm = délka návinu: 3 m = tloušťka pásky: 1,00 mm = doporučená skladovací teplota: 5-40 °C = rozsah instalačních teplot: 5-40 °C = odolné UV = materiál lepidla: akryl = předpokládané použití: hobby, dílna, zahrada = rozměr: 88 x 18 mm = prodejní obal: 1 ks, blistr



**F6080** 1/-/10/60  
20 06 000 010 18/3 ACRYL

typ pásky: reflexní bezpečnostní samolepící páska = šířka pásky: 25 mm = délka návinu: 2 m = tloušťka pásky: 0,19 mm = doporučená skladovací teplota: -20 °C až +80 °C = rozsah instalačních teplot: -25-90 °C = odolné UV = materiál lepidla: kaučuk = předpokládané použití: hobby, cyklistika, bezpečnostní prvek = rozměr: 53 x 25 mm = prodejní obal: 12 ks, display box



**F6070** 12/-/1/216  
20 05 000 010 25/2 REFLEX TAPE



obecné číslo	objednávkové číslo	strana číslo	obecné číslo	objednávkové číslo	strana číslo	obecné číslo	objednávkové číslo	strana číslo	obecné číslo	objednávkové číslo	strana číslo	obecné číslo	objednávkové číslo	strana číslo
A0207	90 23 009 850	392	A6000.0	19 06 010 500	306	B1306	10 21 002 512	34	B1921	10 14 214 000	11	B9683	12 01 003 600	51
A0209	90 23 009 920	392	A6000.2	19 06 010 506	308	B1310	10 13 102 000	15	B19218	10 14 218 000	12	B9684	12 01 003 700	52
A0210	90 23 009 940	392	A6001.0	19 06 010 502	306	B1310G	10 13 100 102	16	B19216	10 14 200 101	12	B9685	12 01 003 800	52
A0214	90 23 010 250	392	A6001.1	19 06 010 503	306	B1310L	10 13 100 210	16	B1930	10 14 302 000	13	B9691	12 01 004 300	51
A0216	90 23 010 320	392	A6001.2	19 06 010 508	308	B1310T2	10 13 200 126	19	B1931	10 14 312 000	13	B9801	12 03 200 001	52
A0217	90 23 010 340	392	A6001.3	19 06 010 509	308	B1311	10 13 114 000	16	B1940	10 14 402 000	13	B9802	12 03 200 002	52
A0221	90 23 010 650	392	A6003.0	19 06 300 103	307	B13118	10 13 118 000	16	B1941	10 14 412 000	13	B9803	12 03 200 003	52
A0223	90 23 010 710	392	A6003.1	19 06 300 109	309	B1311G	10 13 100 201	16	B1950	10 14 501 000	14	B9804	12 03 200 004	52
A0224	90 23 010 720	393	A6004.0	19 06 300 102	307	B1320	10 13 202 000	14	B1951	10 14 511 000	14	B9805	12 03 200 005	53
A0227	90 23 011 250	393	A6004.1	19 06 300 101	307	B1320G	10 13 200 102	14	B2111	10 32 122 100	42	B9806	12 03 200 006	53
A0232	90 23 011 950	393	A6004.2	19 06 300 100	307	B1320L	10 13 200 210	15	B21114	10 32 124 100	42	B9807	12 03 200 007	53
A0242	90 23 014 550	393	A6004.3	19 06 300 104	307	B1320T2	10 13 200 125	18	B2111V	10 32 126 100	42	B9808	12 03 200 008	53
A0243	90 23 014 620	393	A6004.4	19 06 300 105	307	B1320T4	10 13 202 880	19	B2116	10 32 122 060	42	B9831	12 03 200 031	53
A0244	90 23 014 640	393	A6004.5	19 06 300 108	309	B1320T5	10 13 004 032	19	B2121	10 32 222 210	41	B9832	12 03 200 032	53
A0250	90 23 015 150	393	A6004.6	19 06 300 107	308	B1321	10 13 214 000	15	B2121V	10 32 226 210	41	B9833	12 03 200 033	53
A0252	90 23 015 220	393	A6004.7	19 06 300 106	308	B13218	10 13 218 000	15	B2123	10 32 222 130	41	B9834	12 03 200 034	53
A0253	90 23 015 240	393	A6004.8	19 06 300 110	309	B1321G	10 13 200 201	15	B2125	10 32 222 250	41	B9835	12 03 200 035	53
A0260	90 23 016 800	394	A6004.9	19 06 300 111	309	B1325	10 14 062 511	36	B21254	10 32 224 250	41	B9836	12 03 200 036	53
A0262	90 23 017 000	394	A6100.0	19 06 200 100	306	B1330	10 13 302 000	17	B2127	10 32 222 270	40	B9837	12 03 200 037	54
A0264	90 23 017 100	394	A6100.1	19 06 200 101	307	B13304	10 13 304 000	17	B21274	10 32 224 270	40	B9838	12 03 200 038	54
A0266	90 23 017 300	394	A6100.2	19 06 200 102	307	B1331	10 13 312 000	17	B2127V	10 32 226 270	40	B9841	12 03 200 041	54
A0267	90 23 017 500	394	A6100.3	19 06 200 103	307	B1340	10 13 402 000	17	B2133	10 32 322 300	42	B9842	12 03 200 042	54
A0268	90 23 017 800	394	A6100.4	19 06 200 104	307	B13404	10 13 404 000	17	B2145	10 32 422 570	43	B9843	12 03 200 043	54
A0270	90 23 018 000	394	A6100.5	19 06 200 105	308	B1341	10 13 412 000	18	B2152	10 32 521 020	43	B9844	12 03 200 044	54
A0271	90 23 018 200	394	A6100.6	19 06 200 106	308	B1350	10 13 501 000	18	B2218	10 33 122 080	39	B9845	12 03 200 045	54
A0272	90 23 018 400	395	A6100.7	19 06 200 107	308	B13504	10 13 504 000	18	B22184	10 33 124 080	39	B9846	12 03 200 046	54
A0273	90 23 019 000	395	A6100.8	19 06 200 108	308	B1351	10 13 511 000	18	B2218V	10 33 126 080	40	B9847	12 03 200 047	54
A0275	90 23 019 200	395	A6100.9	19 06 200 109	308	B1376	10 14 007 615	34	B2220	10 33 222 200	39	B9848	12 03 200 048	54
A0279	90 23 019 900	395	A6110	31 05 213 050	310	B13762	10 14 007 611	34	B22204	10 33 224 200	39	B9851	12 03 200 051	55
A0282	90 23 020 101	395	A6111	31 05 213 051	310	B13861	10 14 018 611	35	B2220V	10 33 226 200	39	B9852	12 03 200 052	55
A0283	90 23 020 102	395	A6114	31 05 213 054	310	B1389	10 14 018 910	35	B23133	10 20 072 330	43	B9853	12 03 200 053	55
A0294	90 23 020 106	395	A6115	31 05 213 055	310	B13892	10 14 018 910	35	B2420	10 33 224 210	38	B9854	12 03 200 054	55
A1203	31 07 120 300	391	A6210	31 06 213 240	309	B13921	10 14 019 211	35	B24294	10 33 224 170	43	B9855	12 03 200 055	55
A1204	31 07 120 400	391	A6211	31 06 213 241	309	B13925	10 14 019 205	35	B24294	10 33 224 170	59	B9856	12 03 200 056	55
A1211	31 07 121 100	391	A6212	31 06 213 242	309	B13951	10 12 002 911	24	B3357F1	10 43 035 721	36	B9857	12 03 200 057	55
A1397	31 04 139 700	305	A6213	31 06 213 243	309	B13951	10 12 002 911	24	B3364F1	10 43 036 431	36	B9858	12 03 200 058	55
A1397.1	31 04 139 711	305	A6310	31 06 213 150	310	B1502	10 22 000 211	25	B3377F1	10 43 037 721	36	B9901	12 03 200 101	55
A1397.2	19 50 010 205	306	A6311	31 06 213 151	310	B1505	10 22 000 511	25	B3389F1	10 43 038 921	37	B9902	12 03 200 102	55
A1397.3	19 50 010 206	306	A6312	31 06 213 152	310	B1506	10 22 000 611	25	B3392F1	10 43 039 221	37	B9903	12 03 200 103	56
A1397.4	19 50 011 205	306	A6313	31 06 213 153	310	B1509	10 22 000 911	24	B3510	10 44 001 016	37	B9904	12 03 200 104	56
A1397.5	19 50 011 206	306	A7010	31 22 701 000	400	B15101	10 42 102 511	26	B3512	10 44 031 216	38	B9905	12 03 200 105	56
A1398	31 04 139 800	305	A7020	31 22 702 000	400	B15112	10 42 000 412	24	B3515	10 44 001 316	37	B9906	12 03 200 106	56
A1398.1	31 04 139 811	305	A7030	31 22 703 000	400	B1516	10 42 201 615	28	B3575	10 44 067 516	38	B9907	12 03 200 107	56
A1398.2	19 50 011 202	305	A7040	31 22 704 000	400	B15161	10 42 201 611	28	B51211	16 04 821 111	62	B9908	12 03 200 108	56
A1398.3	19 50 011 203	305	A7050	31 22 705 000	400	B15163	10 42 201 612	28	B51214	16 04 821 110	62	B9931	12 03 200 131	56
A1398.4	19 50 011 204	305	A7055	31 22 705 500	400	B1520	10 42 122 015	27	B51414	16 04 841 110	61	B9932	12 03 200 132	56
A1399	19 50 011 201	305	A9000	31 99 900 000	401	B15201	10 42 122 011	26	B51418	16 04 841 111	61	B9933	12 03 200 133	56
A1602	31 08 160 200	298	A9457	31 19 945 700	399	B15212	10 42 000 711	24	B51819	16 04 881 100	61	B9934	12 03 200 134	56
A1602	31 08 160 200	298	A9457.1	31 19 945 711	399	B15221	10 42 122 511	27	B52427U	16 04 842 110	61	B9935	12 03 200 135	57
A2201	31 14 220 100	396	A9458	31 19 945 800	399	B15231	10 42 235 411	30	B83450	16 04 845 110	60	B9936	12 03 200 136	57
A2202	31 14 220 200	396	A9820.1	31 08 982 011	298	B1525	10 42 202 515	29	B83455	16 04 845 111	60	B9937	12 03 200 137	57
A2401.1	31 19 240 111	398	A9820.1	31 08 982 011	402	B15251	10 42 202 511	28	B83457	16 04 845 112	60	B9938	12 03 200 138	57
A2403	31 19 240 300	398	A9855.1	31 08 985 511	298	B15253	10 42 202 512	29	B84467D	16 04 846 110	60	B9941	12 03 200 141	57
A2816	31 15 281 600	398	A9855.1	31 08 985 511	402	B1530	10 42 243 015	31	B85630	16 04 863 100	61	B9942	12 03 200 142	57
A2817	31 15 281 700	398	A9901	31 14 990 100	396	B15301	10 42 243 011	31	B86499	16 04 849 120	59	B9943	12 03 200 143	57
A2818	31 15 281 800	398	A9902	31 14 990 200	396	B1532	10 42 203 211	29	B7316	13 26 021 605	48	B9944	12 03 200 144	57
A2818.1	31 15 281 811	398	A9903	31 14 990 300	396	B15322	10 42 203 211	29	B7325	13 26 022 505	48	B9945	12 03 200 145	57
A2905	31 09 290 500	401	A9904	31 14 990 400	396	B15323	10 42 203 212	29	B7332	13 26 023 205	48	B9946	12 03 200 146	57
A2930	31 09 293 000	401	B0524B	16 13 052 400	64	B15324V	10 42 203 218	30	B7414	13 32 112 040	47	B9947	12 03 200 147	57
A2940	31 07 294 000	401	B0526B	16 13 052 600	65	B15331	10 42 303 211	32	B7426	13 32 112 030	47	B9948	12 03 200 148	58
A2943	31 09 294 300	401	B0527B	16 13 052 700	65	B15431	10 42 232 511	30	B7811	13 21 112 000	44	BA1311	10 13 114 010	20
A2946	31 36 294 600	401	B0528B	16 13 052 800	64	B15441	10 42 233 011	30	B7821	13 21 212 000	44	BA1321	10 13 214 010	19
A2947	31 09 294 700	401	B0541B	16 13 054 100	64	B15451	10 42 232 011	30	B7911	13 20 114 000	45	C0024	28 04 000 013	372
A2980	31 09 298 000	401	B1110	10 11 102 000	23	B15601	10 42 161 611	27	B79118	13 20 118 000	46	C0025	28 04 000 014	372
A2983	31 09 298 300	402	B11202	10 11 202 001	23	B15651	10 42 121 611	26	B7921	13 20 214 000	45	C2605.2	31 32 260 512	147
A3004	31 16 300 400	352	B12104	10 12 104 000	21	B1570	10 42 162 015	27	B79218	13 20 218 000	45	C2605.4	31 32 260 514	147
A3010	31 16 301 000	352	B1210F	10 12 109 002	21	B15701	10 42 162 011	27	B7931	13 20 312 000	46	C2606.3	31 32 260 613	147



obecné číslo	objednávkové číslo	strana číslo	obecné číslo	objednávkové číslo	strana číslo	obecné číslo	objednávkové číslo	strana číslo	obecné číslo	objednávkové číslo	strana číslo	obecné číslo	objednávkové číslo	strana číslo
F615992	20 01 151 092	405	J5709	25 08 000 810	365	M0503	22 06 000 030	381	P0313R	19 02 030 308	269	P1513R	19 02 150 308	270
F61912	20 01 191 020	403	J5710	25 08 000 900	365	M2092	22 02 003 000	385	P0315	19 02 030 500	275	P1513RU	19 02 150 301	274
F61921	20 01 192 010	405	J5711	25 08 100 100	366	M3252	22 02 018 000	380	P0315R	19 02 030 508	269	P1515	19 02 150 500	277
F61922	20 01 192 020	405	J5712	25 08 100 200	366	M3620	22 02 021 000	381	P0317	19 02 030 700	275	P1515R	19 02 150 508	271
F61923	20 01 192 030	406	J5802	25 07 100 400	365	M3691	22 02 016 000	381	P0317R	19 02 030 701	269	P1517	19 02 150 700	277
F61924	20 01 192 040	406	J5803	25 07 100 700	365	N0322	22 02 003 000	49	P0400N	19 03 040 002	284	P1517R	19 02 150 701	271
F61925	20 01 192 050	406	J5810	17 02 010 035	366	N0322	22 03 003 000	384	P0410	19 02 041 000	276	P1600N	19 03 160 001	285
F61926	20 01 192 060	406	J5813	17 02 010 034	367	N1014	16 06 025 000	52	P0410R	19 02 041 002	270	P1612	19 02 160 200	274
F61927	20 01 192 070	406	J5818	27 03 001 000	359	N1014	16 06 025 000	74	P0411	19 02 040 150	274	P1613	19 02 160 300	277
F61929	20 01 192 090	407	J5838	27 04 038 000	359	N1015	16 08 000 001	52	P04119U	19 02 040 190	274	P1613R	19 02 160 303	271
F61999	20 01 192 099	407	J60030	25 21 000 030	367	N1015	16 08 000 001	75	P0412	19 02 040 200	273	P1615	19 02 160 500	277
F62512	20 01 251 020	403	J60110	25 21 000 110	367	N3110	17 03 060 021	74	P0413	19 02 040 300	276	P1615R	19 02 160 502	271
F6515	20 02 151 520	407	J60120	25 21 000 120	367	N3111	17 03 100 021	74	P0413R	19 02 040 303	270	P19125	19 08 012 501	296
F6910	20 02 191 020	407	J60130	25 21 000 130	368	N3112	17 03 150 021	74	P0415	19 02 040 500	276	P19150	19 08 015 001	297
F87525	20 04 752 500	408	J6014	25 20 236 400	360	N3113	17 03 225 021	73	P0415R	19 02 040 505	270	P193250	19 08 432 500	291
G1110	14 54 007 100	240	J60140	25 21 000 140	368	N9148	16 03 024 000	62	P0417	19 02 040 700	276	P194151	19 08 141 500	296
G1120	14 54 007 200	240	J60170	25 21 000 170	368	N9221	16 03 026 000	62	P0417R	19 02 040 701	270	P19420	19 08 142 001	296
G1125	14 54 007 250	240	K0101	18 21 000 100	322	N9321	16 03 027 000	63	P0500N	19 03 050 001	285	P19425	19 08 042 501	295
G1130	14 54 008 100	240	K0102	18 21 000 500	323	N9331	16 03 028 000	63	P0500T	19 03 050 002	285	P194252	19 08 142 500	296
G1150	14 54 009 200	241	K0103	18 21 000 700	321	N9341	16 03 029 000	63	P0510	19 02 051 000	277	P194253	19 08 042 512	295
G1160	14 54 010 100	241	K0141	18 21 000 400	322	N9361	16 03 030 000	63	P0510R	19 02 051 008	271	P19425P	19 08 042 510	294
G1180	14 54 012 100	241	K0151	18 21 000 600	322	P0003C	19 04 030 000	297	P0511	19 02 050 150	274	P19430	19 08 143 001	296
G1190	14 54 013 100	241	K0201	18 21 100 100	322	P0004C	19 04 040 000	297	P0512	19 02 050 200	273	P19450	19 08 045 001	295
G1210	14 54 014 100	242	K0202	18 21 100 200	322	P0013	19 05 030 000	300	P0513	19 02 050 300	276	P19450A	19 08 045 020	295
G1240	14 54 015 100	242	K0301	18 21 000 800	323	P0023	19 05 030 010	299	P0513R	19 02 050 308	270	P19450P	19 08 045 010	295
G3101	14 44 150 023	168	K0311	18 21 100 300	323	P0024	19 05 030 020	299	P0515	19 02 050 500	277	P2307	14 33 010 060	93
H1085	30 10 000 291	371	K0312	18 21 100 301	323	P0025	19 05 030 030	300	P0515R	19 02 050 508	271	P2308	14 33 010 070	93
H1086	30 10 000 292	371	K1331	18 04 100 100	324	P0026	19 05 030 040	301	P0517	19 02 050 700	277	P2311	14 50 000 370	94
H1139	30 10 001 139	370	K1331.2	18 04 100 701	326	P0026A	19 05 130 003	301	P0517R	19 02 050 701	271	P2312	14 50 000 380	94
H1141	30 10 001 151	371	K1421	18 04 100 300	324	P0027	19 05 110 000	300	P0600N	19 03 060 001	285	P2398	14 33 010 008	103
H2014	30 10 000 121	370	K1421.2	18 04 100 702	326	P00271	19 05 110 002	301	P0601	19 01 021 001	280	P2399	14 33 010 009	103
H2017	30 10 002 017	371	K1451	18 04 100 500	324	P0028	19 05 020 010	300	P0602	19 01 021 500	280	P3111	14 40 813 170	83
H2030	30 10 002 030	371	K1451.2	18 04 100 703	326	P0029	19 05 130 000	300	P0603	19 01 022 001	280	P3112	14 40 020 200	83
H2050	30 10 002 050	370	K1731	18 04 000 100	324	P0030	19 05 030 050	300	P0604	19 01 022 500	280	P3113	14 40 012 111	83
H3010	30 10 003 010	369	K1731.2	18 04 000 600	326	P0034	19 06 110 200	299	P0612	19 02 060 200	274	P3114	14 40 013 125	83
H3015	30 10 003 015	369	K1821	18 04 000 300	324	P0035	19 06 100 020	299	P0613	19 02 060 300	277	P3115	14 40 010 060	82
H3016	30 10 003 016	369	K1821.2	18 04 000 601	326	P0037	19 06 100 040	299	P0613R	19 02 060 301	271	P3116	14 40 011 500	82
H3017	30 10 003 017	370	K1851	18 04 000 500	324	P0038	19 06 110 300	298	P0615	19 02 060 500	277	P3150	14 40 011 100	82
H3018	30 10 003 018	370	K1851.2	18 04 000 602	326	P0039	19 06 100 050	298	P0615R	19 02 060 501	271	P3160	14 40 011 203	82
H7006	30 70 000 006	373	K7311	18 07 100 300	324	P0040	19 05 040 001	300	P08125	19 08 212 500	293	P3170	14 40 013 123	81
H7009	30 70 000 009	373	K7321	18 07 100 400	325	P0042	19 06 010 100	298	P08150	19 08 215 000	293	P3180	14 50 000 330	81
H8011	30 80 000 011	372	K7321.2	18 07 100 800	326	P0044	19 06 010 300	299	P08420	19 08 242 000	294	P3190	14 50 000 340	81
H8013	30 80 000 013	372	K7331	18 07 100 500	325	P0045	19 06 010 400	299	P084251	19 08 242 503	292	P3210	14 40 004 904	85
J0102	25 04 500 110	364	K7331.2	18 07 100 801	326	P0050	19 06 100 060	299	P084253	19 08 542 500	292	P3212	14 40 004 906	99
J0103	25 04 600 110	364	K7351	18 07 100 700	325	P0053	19 10 000 200	301	P084254	19 08 442 500	293	P3304	14 56 000 040	97
J0104	25 04 700 110	364	K7351.2	18 07 100 802	327	P0055N	19 10 000 800	301	P084255	19 08 242 514	294	P3306	14 56 000 060	97
J0197	25 03 000 100	363	J9304	18 11 000 200	326	P0056	19 10 000 600	301	P08440	19 08 544 000	293	P3307	14 56 000 070	97
J0198	25 03 000 400	363	KE1210	32 33 012 100	266	P0062	19 05 120 000	300	P084501	19 08 245 003	292	P3310K	14 40 883 200	96
J0199	25 04 200 100	364	KE1240	32 33 012 400	265	P0066	19 06 100 090	298	P084503	19 08 545 000	292	P3311	14 40 004 902	96
J0200	25 01 000 100	362	KE1280	32 33 012 800	265	P0067	19 05 110 001	302	P084504	19 08 445 000	293	P3313	14 56 000 100	98
J0203	25 01 000 200	362	KE1916	32 33 019 160	266	P0070	19 05 120 004	302	P084505	19 08 245 012	294	P3314	14 56 000 110	98
J0220J	25 01 100 100	362	KE2981	32 33 029 810	265	P0071	19 05 010 002	300	P1300N	19 03 130 001	284	P3315	14 56 000 120	98
J0221J	25 01 100 200	362	KE4910	32 33 049 100	266	P0110	19 01 011 000	282	P1300T	19 03 130 002	284	P3316	14 56 000 130	98
J0222	25 01 100 300	363	KE4911	32 33 049 110	266	P0110R	19 01 011 004	281	P1310	19 02 131 000	275	P3317	14 56 000 140	98
J0240	25 01 000 300	361	KE4912	32 33 049 120	267	P0111	19 01 010 150	281	P1310R	19 02 131 008	269	P3380	14 40 013 124	97
J0240E	25 01 000 330	361	KE4913	32 33 049 130	267	P0112	19 01 010 200	281	P1311	19 02 130 121	273	P3400	14 40 211 100	86
J0260	25 01 000 400	362	KE4914	32 33 049 140	267	P01120	19 01 012 000	283	P13115	19 02 130 155	273	P3521	14 41 162 100	88
J0400	25 06 000 800	366	KE6820	32 33 068 200	265	P01125	19 01 012 500	281	P1312	19 02 130 200	273	P3528	14 41 203 100	88
J0401	25 12 000 100	323	KE7955	32 33 079 550	266	P0113	19 01 010 300	282	P1312RU	19 02 130 202	274	P3531	14 41 233 110	87
J0656	27 02 009 000	356	KE7955N	32 33 079 551	267	P01130	19 01 013 000	281	P1313	19 02 130 300	275	P3532	14 41 233 120	87
J0657	27 02 010 000	356	KT1123	32 32 112 300	263	P0113R	19 01 010 302	280	P1313R	19 02 130 308	269	P3534	14 41 250 920	86
J0658	27 02 011 000	358	KT1145	32 32 114 500	263	P01140	19 01 014 000	281	P1313RZ	19 02 830 300	273	P3535	14 41 251 900	87
J0659	27 02 012 000	356	KT1186	32 32 118 600	262	P0115	19 01 010 500	282	P1313Z	19 02 130 300	279	P3536	14 41 263 110	87
J0662	27 02 013 000	355	KT2123	32 32 212 300	263	P0115R	19 01 010 504	280	P1315	19 02 130 500	275	P3537	14 41 273 110	88
J0664	27 02 016 000	357	KT2244	32 32 224 400	263	P0115RZ	19 01 010 505	281	P1315R	19 02 130 508	269	P3538	14 41 283 110	99
J0665	27 03 105 000	360	KT2265	32 32 226 500	263	P0115Z	19 12 310 500	282	P1317	19 02 130 700	275	P3539	14 41 341 100	87
J0666	27 03 106 000	360	KT3123	32 32 312 300	264									



obecné číslo	objednávkové číslo	strana číslo	obecné číslo	objednávkové číslo	strana číslo	obecné číslo	objednávkové číslo	strana číslo	obecné číslo	objednávkové číslo	strana číslo	obecné číslo	objednávkové číslo	strana číslo	obecné číslo	objednávkové číslo	strana číslo
P5733W	34 02 122 000	377	S03030	24 21 130 212	311	S8295	23 08 315 000	328	SM7006B	23 35 070 620	69	Z74231	15 25 281 211	111	ZC3000	15 47 300 000	205
P5734	34 02 125 000	377	S03050	24 21 150 212	311	S8307	23 08 207 500	327	SM7006B	23 35 070 620	346	Z74233	15 25 281 221	110	ZC3100	15 47 310 000	205
P5734B	34 02 126 000	378	S03130	24 25 130 220	312	S8310	23 08 210 000	328	SM7006G	23 35 070 630	69	Z74235	15 25 281 213	109	ZD1121	15 40 110 610	215
P5734T	34 02 126 001	379	S03150	24 25 150 220	312	S8314	23 08 215 000	328	SM7006G	23 35 070 630	346	Z74236	15 25 281 201	110	ZD1122	15 40 110 620	215
P5750	34 02 118 000	373	S03230	24 25 230 220	312	S8324	23 08 225 000	328	SM7006P	23 35 070 640	70	Z74237	15 25 281 219	111	ZD1124	15 40 110 613	207
P5750.2R	34 02 120 000	374	S03250	24 25 250 220	312	S8405	23 08 325 000	328	SM7006P	23 35 070 640	346	Z74238	15 25 281 404	112	ZD1125	15 40 110 623	207
P5750.2T	34 02 119 000	374	S03330	24 21 230 230	311	S9121	23 09 010 010	317	SM7006W	23 35 070 610	69	Z74240	15 25 283 210	111	ZD1131	15 40 111 210	216
P5750T	34 02 118 001	378	S03350	24 21 250 230	311	S9122	23 09 010 020	320	SM7006W	23 35 070 610	345	Z74241	15 25 283 211	111	ZD1132	15 40 111 220	216
P5760	34 02 060 000	374	S03430	24 25 430 230	312	S9123	23 09 010 030	320	SM7006Y	23 35 070 650	70	Z74243	15 25 283 261	111	ZD1134	15 40 111 214	208
P5760T	34 02 060 002	378	S03450	24 25 450 230	312	S9124	23 09 010 040	320	SM7006Y	23 35 070 650	346	Z74245	15 25 283 252	110	ZD1135	15 40 111 224	208
P5763	34 02 060 001	374	S08272	24 02 720 132	314	S9125	23 09 010 050	321	SM7007BL	23 35 070 710	70	Z74246	15 25 283 258	110	ZD1141	15 40 111 810	216
P5763R	34 02 063 000	374	S08273	24 02 730 132	314	S9126	23 09 010 060	321	SM7007BL	23 35 070 710	348	Z74247	15 25 283 258	112	ZD1142	15 40 111 820	216
P5801	19 11 000 010	304	S09272	24 02 720 232	314	S9127	23 09 010 070	321	SM7008BL	23 35 076 021	73	Z74248	15 25 283 403	112	ZD1144	15 40 111 813	208
P5805	19 11 000 050	304	S09273	24 02 730 232	314	S9128	23 09 010 080	318	SM7008BL	23 35 076 021	351	Z74260	15 25 283 230	106	ZD1145	15 40 111 823	208
P8502	14 51 701 200	79	S1111	24 00 517 252	314	S9129	23 09 010 090	318	SM7009BL	23 35 076 020	73	Z74260.2	15 25 283 231	106	ZD1151	15 40 112 410	217
P8504	14 51 703 300	79	S11370	24 17 715 202	316	S9130	23 09 010 100	321	SM7009BL	23 35 076 020	351	Z74261	15 25 283 232	106	ZD1152	15 40 112 420	217
P8505	14 51 703 104	79	S12252	24 01 520 132	313	S9131	23 09 020 010	319	SM7013W	23 35 071 310	70	Z74266	15 25 283 259	106	ZD1154	15 40 112 413	208
P8506	14 51 703 200	79	S14312	24 13 120 132	315	S9132	23 09 020 020	319	SM7013W	23 35 071 310	349	Z74270	15 25 283 240	106	ZD1155	15 40 112 423	209
P8507	14 51 704 110	79	S14313	24 13 130 132	315	S9134	23 09 010 120	317	SM7021BL	23 35 072 100	70	Z742700	15 25 282 001	107	ZD1222	15 40 120 670	217
P8511	14 51 704 100	78	S14315	24 13 150 132	315	S9221	23 09 110 010	318	SM7021BL	23 35 072 100	348	Z74271	15 25 283 241	107	ZD1223	15 40 130 670	209
P8551B	14 51 703 103	78	S14322	24 13 220 132	315	S9222	23 09 110 020	318	SM7022BL	23 35 072 200	71	Z74276	15 25 283 260	107	ZD1232	15 40 121 270	217
P8551G	14 51 703 101	78	S14323	24 13 230 132	315	S9230	23 09 120 010	319	SM7022BL	23 35 072 200	348	Z74284	15 25 283 262	107	ZD1233	15 40 131 270	209
P85510	14 51 703 101	78	S14325	24 13 250 132	315	S9230	23 09 120 010	319	SM7023	23 35 072 310	71	Z74285	15 25 283 404	107	ZD1242	15 40 121 870	217
P8551P	14 51 703 102	78	S14372	24 13 720 132	314	S9222	23 09 110 020	318	SM7023	23 35 072 310	349	Z74290	15 25 283 257	108	ZD1243	15 40 131 870	209
P8555	14 51 703 500	77	S14373	24 13 730 132	314	S9222	23 09 110 020	318	SM7024W	23 35 072 410	71	Z74291	15 25 283 402	108	ZD1311	15 40 110 530	220
P8566	14 51 085 660	76	S14375	24 13 750 132	315	S9222	23 09 110 020	318	SM7024W	23 35 072 410	349	Z74300	15 25 711 200	104	ZD1312	15 40 110 530	220
P8567	14 51 085 670	76	S15272	24 01 720 132	313	S9222	23 09 110 020	318	SM7025B	23 35 072 502	72	Z74301	15 25 713 200	104	ZD1322	15 40 111 330	220
P8569	14 51 701 900	77	S15273	24 01 730 132	313	S9222	23 09 110 020	318	SM7025B	23 35 072 502	347	Z74302	15 25 713 210	105	ZD1323	15 40 140 670	209
P8571	14 51 704 600	77	S15275	24 01 750 132	313	S9222	23 09 110 020	318	SM7025BL	23 35 072 501	71	Z74303	15 25 713 230	105	ZD1333	15 40 141 270	210
P8572	14 51 704 101	77	S18312	24 13 120 232	315	S9222	23 09 110 020	318	SM7025BL	23 35 072 501	347	Z74304	15 25 713 240	105	ZD1343	15 40 141 870	210
P8573	14 51 705 300	80	S18313	24 13 130 232	316	S9222	23 09 110 020	318	SM7025G	23 35 072 503	72	Z7503CH	15 38 140 100	237	ZD1432	15 39 085 090	221
P8574	14 51 705 400	80	S18315	24 13 150 232	316	S9222	23 09 110 020	318	SM7025G	23 35 072 503	348	Z75040	15 25 380 210	140	ZD1442	15 39 085 180	221
P8582	14 51 704 200	80	S18322	24 13 220 232	316	S9222	23 09 110 020	318	SM7025P	23 35 072 504	72	Z75060	15 25 380 210	140	ZD1452	15 39 085 244	221
P8583	14 51 704 300	80	S18323	24 13 230 232	316	S9222	23 09 110 020	318	SM7025P	23 35 072 504	348	Z75130	15 25 380 240	140	ZD2121	15 40 210 610	217
P8584	14 51 704 400	80	S18325	24 13 250 232	316	S9222	23 09 110 020	318	SM7025W	23 35 072 500	71	Z75140	15 25 380 410	140	ZD2122	15 40 210 620	218
PC0311	19 02 230 160	274	S18372	24 13 720 232	315	S9222	23 09 110 020	318	SM7025W	23 35 072 500	347	Z75238	15 38 090 200	237	ZD2124	15 40 210 612	218
PC0313	19 02 230 300	278	S18373	24 13 730 232	315	S9222	23 09 110 020	318	SM7026	23 35 076 011	72	Z7523W	15 38 090 100	237	ZD2125	15 40 210 622	210
PC0313R	19 02 230 301	272	S19272	24 01 720 232	313	S9222	23 09 110 020	318	SM7026	23 35 076 011	350	Z7592W	15 38 080 200	237	ZD2131	15 40 211 210	218
PC0315	19 02 230 500	278	S19273	24 01 730 232	313	S9222	23 09 110 020	318	SM7031BL	23 35 073 110	351	Z7594	15 38 152 000	236	ZD2132	15 40 211 220	218
PC0315R	19 02 230 501	272	S19275	24 01 750 232	314	S9222	23 09 110 020	318	SM7031W	23 35 073 100	351	Z7595	15 38 152 000	236	ZD2134	15 40 211 213	210
PC0413	19 02 240 300	278	S4001N	23 04 000 101	382	S9222	23 09 110 020	318	SM7053	23 35 076 010	72	Z7598	15 38 150 100	236	ZD2135	15 40 211 223	211
PC0413R	19 02 240 301	272	S4003	23 04 000 300	382	S9222	23 09 110 020	318	SM7053	23 35 076 010	350	Z7599B	15 38 150 200	236	ZD2141	15 40 211 810	218
PC0415	19 02 240 500	278	S5131	23 05 050 200	335	S9222	23 09 110 020	318	SM7054	23 35 076 012	73	Z7599W	15 38 150 201	236	ZD2142	15 40 211 820	218
PC0415R	19 02 240 501	272	S5141	23 05 100 200	334	S9222	23 09 110 020	318	SM7054	23 35 076 012	350	Z7602B	15 38 155 000	235	ZD2144	15 40 211 813	211
PC0513	19 02 250 300	278	S5191	23 05 059 006	337	S9222	23 09 110 020	318	V0113	17 04 011 300	65	Z7602BL	15 38 157 000	235	ZD2145	15 40 211 823	211
PC0513R	19 02 250 301	272	S5213	23 05 058 401	332	S9222	23 09 110 020	318	V0114	17 04 011 400	66	Z7602P	15 38 156 000	235	ZD2151	15 40 212 410	219
PC1311	19 02 330 150	274	S5231S	23 05 050 201	335	S9222	23 09 110 020	318	V0119	17 04 011 900	65	Z7602W	15 38 154 000	235	ZD2152	15 40 212 420	219
PC1313	19 02 330 300	278	S5241S	23 05 100 201	334	S9222	23 09 110 020	318	V0120	17 04 012 000	67	Z7604	15 38 161 000	235	ZD2154	15 40 212 413	211
PC1313R	19 02 330 301	272	S5252	23 05 050 000	336	S9222	23 09 110 020	318	V0121	17 04 022 100	68	Z7605	15 38 162 000	239	ZD2155	15 40 212 424	211
PC1315	19 02 330 500	278	S5253	23 05 050 002	336	S9222	23 09 110 020	318	V0122	17 04 022 200	68	Z7606	15 38 163 000	239	ZD2222	15 40 220 670	219
PC1315R	19 02 330 501	272	S5261	23 05 113 000	333	S9222	23 09 110 020	318	V0212	17 04 021 200	67	Z7607B	15 38 164 000	234	ZD2223	15 40 230 670	212
PC1413	19 02 340 300	278	S5262	23 05 113 002	333	S9222	23 09 110 020	318	V0213	17 04 021 300	66	Z7607S	15 38 165 000	234	ZD2232	15 40 221 270	219
PC1413R	19 02 340 302	272	S5265	23 05 113 500	333	S9222	23 09 110 020	318	V0214	17 04 021 400	67	Z7608B	15 38 166 000	234	ZD2233	15 40 231 270	219
PC1415	19 02 340 500	278	S5266	23 05 113 502	334	S9222	23 09 110 020	318	V0215	17 04 021 500	66	Z7608S	15 38 167 000	234	ZD2242	15 40 221 870	219
PC1415R	19 02 340 502	272	S5268	23 05 113 003	333	S9222	23 09 110 020	318	V0216	17 04 021 600	66	Z7609B	15 38 168 000	238	ZD2243		



obecné číslo	objednávkové číslo	strana číslo	obecné číslo	objednávkové číslo	strana číslo	obecné číslo	objednávkové číslo	strana číslo	obecné číslo	objednávkové číslo	strana číslo	obecné číslo	objednávkové číslo	strana číslo
ZL4206	15 25 653 206	116	ZM6233	15 39 087 124	189	Z05152	15 25 733 101	119	ZS11008	15 31 110 001	157	ZU215.6	15 46 137 200	149
ZL4301	15 25 660 200	132	ZM6242	15 39 067 160	194	Z05157	15 25 733 239	119	ZS1100N	15 31 110 002	157	ZU215.9	15 46 137 100	149
ZL4780	15 25 700 420	132	ZM6243	15 39 087 214	189	Z05158	15 25 733 427	116	ZS1200A	15 31 120 000	158	ZU220.12	15 46 137 300	150
ZL5751	15 25 423 500	136	ZM6253	15 39 087 284	189	Z05160	15 25 733 204	119	ZS1200B	15 31 120 001	158	ZU220.6	15 46 137 500	149
ZL5754	15 25 737 400	136	ZM6333	15 39 087 125	189	Z05160.3	15 25 733 227	120	ZS1200N	15 31 120 002	158	ZU220.9	15 46 137 400	149
ZM1114	15 39 082 140	204	ZM6343	15 39 087 215	190	Z05161	15 25 733 403	120	ZS1300A	15 31 130 000	158	ZU9001	15 46 009 001	150
ZM3010	15 39 722 000	202	ZM6353	15 39 087 285	190	Z05161.3	15 25 733 416	120	ZS1300B	15 31 130 001	158	ZU9002	15 46 009 002	150
ZM3020	15 39 722 010	202	ZM6432	15 39 085 093	204	Z05162	15 25 733 105	120	ZS1300N	15 31 130 002	159	ZU9902	15 46 009 902	150
ZM3130	15 39 071 140	201	ZM6442	15 39 085 183	204	Z05170	15 25 733 228	120	ZS2110	15 31 211 010	230	ZV1112	15 40 110 621	213
ZM3131	15 39 071 240	201	ZM6452	15 39 085 243	204	Z05171	15 25 733 419	121	ZS2120	15 31 211 020	230	ZV1122	15 40 110 820	213
ZM3230	15 39 072 141	201	ZM7141	15 39 091 180	185	Z05172	15 25 733 108	121	ZS2130	15 31 211 030	231	ZV1132	15 40 111 120	213
ZM3231	15 39 072 240	201	ZN1110	15 48 111 000	224	Z05180	15 25 733 205	121	ZS2140	15 31 211 040	231	ZV1142	15 40 111 520	214
ZM3301	15 39 033 010	197	ZN1111	15 48 111 100	224	Z05181	15 25 733 404	121	ZS2212	15 31 221 200	166	ZV1152	15 40 112 220	214
ZM3302	15 39 033 020	198	ZN1112	15 48 111 200	224	Z05182	15 25 733 106	121	ZS2221.2	15 31 222 120	171	ZV2112	15 40 210 621	214
ZM3303	15 39 033 030	198	ZN1210	15 48 121 000	223	Z07140	15 25 733 211	130	ZS2222	15 31 222 200	166	ZV2122	15 40 210 820	214
ZM3304	15 39 033 040	199	ZN1211	15 48 121 100	223	Z07141	15 25 733 410	130	ZS2231.2	15 31 223 120	171	ZV2132	15 40 211 120	214
ZM3401	15 39 034 010	198	ZN1310	15 48 131 000	225	Z07220	15 25 731 204	130	ZS2232	15 31 223 200	166	ZV2142	15 40 211 520	215
ZM3402	15 39 034 020	198	ZN1311	15 48 131 100	225	Z07221	15 25 731 404	130	ZS2242	15 31 224 200	167	ZV2152	15 40 212 220	215
ZM3403	15 39 034 030	198	ZO1110	15 25 733 207	125	Z08333	15 25 730 206	131	ZS2312	15 31 231 200	167	ZZ409BD	15 60 040 900	181
ZM3404	15 39 034 040	199	ZO1111	15 25 733 406	125	Z08334	15 25 730 405	131	ZS2322	15 31 232 200	167			
ZM3412	15 39 034 120	199	ZO1120	15 25 733 208	127	Z08335	15 25 730 104	131	ZS2332	15 31 233 200	167			
ZM3413	15 39 034 130	199	ZO1120.3	15 25 733 242	127	Z08340	15 25 730 200	132	ZS2342	15 31 234 200	167			
ZM4121	15 39 081 150	195	ZO1121	15 25 733 407	127	Z08340.3	15 25 730 201	132	ZS2412	15 31 241 200	155			
ZM4122	15 39 081 240	195	ZO1121.3	15 25 733 428	127	Z08341	15 25 730 400	132	ZS2422	15 31 242 200	155			
ZM4123	15 39 081 151	196	ZO1122	15 25 733 102	128	Z08342	15 25 730 100	133	ZS2432	15 31 243 200	155			
ZM4124	15 39 081 241	196	ZO1130	15 25 733 231	128	Z08350	15 25 730 202	133	ZS2452	15 31 245 200	156			
ZM4311	15 39 043 050	200	ZO1131	15 25 733 423	129	Z08351	15 25 730 401	133	ZS2462	15 31 246 200	156			
ZM4312	15 39 043 060	200	ZO1132	15 25 733 111	129	Z08353	15 25 730 214	131	ZS2472	15 31 247 200	156			
ZM4313	15 39 043 070	200	ZO1210	15 25 731 202	125	Z08354	15 25 730 409	131	ZS2510	15 31 252 510	162			
ZM4314	15 39 043 080	200	ZO1211	15 25 731 402	125	Z08355	15 25 730 217	114	ZS2511	15 31 242 511	164			
ZM4321	15 39 082 150	195	ZO1220	15 25 731 203	126	Z08356	15 25 730 412	114	ZS2520	15 31 252 520	162			
ZM4322	15 39 082 240	196	ZO1220.3	15 25 731 211	126	Z08370	15 25 730 215	133	ZS2521	15 31 242 521	164			
ZM4323	15 39 082 151	196	ZO1221	15 25 731 403	126	Z08370.3	15 25 730 216	133	ZS2530	15 31 252 530	162			
ZM4324	15 39 082 241	197	ZO1221.3	15 25 731 409	126	Z08371	15 25 730 410	134	ZS2531	15 31 242 531	164			
ZM4325	15 39 085 360	196	ZO1222	15 25 731 101	127	Z08371.3	15 25 730 411	134	ZS2540	15 31 252 540	163			
ZM4328	15 39 085 150	197	ZO1223	15 25 731 216	125	Z08433	15 25 732 200	134	ZS2541	15 31 242 541	164			
ZM4329	15 39 085 240	197	ZO1224	15 25 731 414	126	Z08434	15 25 732 400	134	ZS2612	15 31 242 612	159			
ZM5121	15 39 051 010	190	ZO1225	15 25 731 221	113	Z08620	15 25 735 201	136	ZS2622	15 31 242 622	159			
ZM5122	15 39 053 010	190	ZO1226	15 25 731 418	113	Z08621	15 25 735 401	136	ZS2632	15 31 242 632	160			
ZM5123	15 39 087 070	186	ZO1230	15 25 731 213	128	Z09140	15 25 731 208	141	ZS2642	15 31 242 642	160			
ZM5131	15 39 051 020	191	ZO1231	15 25 731 411	128	Z09141	15 25 731 407	141	ZS2652	15 31 242 652	160			
ZM5132	15 39 053 020	191	ZO1232	15 25 731 105	128	Z09524	15 25 736 204	134	ZS2662	15 31 242 662	160			
ZM5133	15 39 087 120	186	ZO2150	15 25 733 209	129	Z09525	15 25 736 404	135	ZS2672	15 31 242 672	160			
ZM5141	15 39 051 030	191	ZO2151	15 25 733 408	129	Z09530	15 25 736 201	135	ZS2712	15 31 242 712	161			
ZM5142	15 39 053 030	191	ZO2180	15 25 733 210	129	Z09531	15 25 736 401	135	ZS2722	15 31 242 722	161			
ZM5143	15 39 087 210	186	ZO2181	15 25 733 409	130	Z09534	15 25 736 405	135	ZS2732	15 31 242 732	161			
ZM5151	15 39 051 040	191	ZO3110	15 25 733 206	122	Z09540	15 25 736 202	135	ZS2742	15 31 242 742	161			
ZM5152	15 39 053 080	192	ZO3111	15 25 733 405	122	Z09541	15 25 736 402	136	ZS2811	15 31 281 110	172			
ZM5153	15 39 087 280	187	ZO3210	15 25 731 200	122	ZR1412	15 41 401 210	173	ZS2812	15 31 281 200	171			
ZM5165	15 39 084 002	184	ZO3211	15 25 731 400	122	ZR1422	15 41 402 200	173	ZS2821	15 31 281 021	172			
ZM5166	15 39 084 003	184	ZO3220	15 25 731 201	123	ZR1433	15 44 104 032	173	ZS2822	15 31 282 200	172			
ZM5167	15 39 087 000	184	ZO3220.3	15 25 731 207	123	ZR1512	15 44 104 026	174	ZS2831	15 31 281 031	172			
ZM5168	15 39 094 300	185	ZO3220T	15 25 731 219	123	ZR1532	15 44 104 820	174	ZS2832	15 31 283 200	172			
ZM5169	15 39 094 450	185	ZO3221	15 25 731 401	123	ZR1612	15 44 103 420	175	ZS2910	15 31 252 910	163			
ZM5171	15 44 101 800	182	ZO3221.3	15 25 731 406	124	ZR1622	15 44 103 421	175	ZS2911	15 31 242 911	165			
ZM5172	15 44 102 400	182	ZO3222	15 25 731 100	124	ZR1722	15 44 212 730	176	ZS2920	15 31 252 920	163			
ZM5173	15 44 103 603	182	ZO3224	15 25 731 220	114	ZR1723	15 44 213 630	176	ZS2921	15 31 242 921	165			
ZM5181	15 44 101 801	183	ZO3225	15 25 731 417	114	ZR2212	15 41 181 200	175	ZS2930	15 31 252 930	163			
ZM5182	15 44 102 401	183	ZO3227	15 25 731 215	122	ZR3412	15 41 401 200	174	ZS2931	15 31 242 931	165			
ZM5183	15 44 103 604	183	ZO3228	15 25 731 412	123	ZR3422	15 41 402 210	174	ZS2940	15 31 252 940	163			
ZM5222	15 39 057 110	192	ZO3230	15 25 731 212	124	ZR3532	15 44 204 820	174	ZS2941	15 31 242 941	165			
ZM5232	15 39 057 120	192	ZO3231	15 25 731 410	124	ZR5410	15 44 213 670	177	ZS3322	15 42 033 220	170			
ZM5233	15 39 087 121	187	ZO3232	15 25 731 104	124	ZR5412	15 44 104 020	178	ZS3332	15 42 033 320	170			
ZM5242	15 39 057 130	192	ZO5120	15 25 733 235	116	ZR5421	15 44 104 010	178	ZS3342	15 42 033 420	170			
ZM5243	15 39 087 211	187	Z05121	15 25 733 425	116	ZR5422	15 44 104 021	178	ZS9010	15 31 900 010	168			
ZM5253	15 39 087 281	187	Z05130	15 25 733 200	117	ZR7612M	15 44 140 210	179	ZS9020	15 31 900 020	169			
ZM5333	15 39 087 122	187	Z05131	15 25 733 400	117	ZR8412	15 44 204 021	179	ZS9030	15 31 900 030	169			
ZM5343	15 39 087 212	188	Z05140	15 25 733 201	117	ZR9001	15 42 009 001	179	ZS9510	15 31 950 010	169			
ZM5353	15 39 087 282	188	Z05140.3	15 25 733 202	117	ZR9002	15 42 009 002	179	ZT1500	15 46 136 300	151			
ZM5432	15 39 085 092	203	Z05140.6	15 25 733 214	117	ZR9010	15 42 009 010	180	ZT1520D	15 46 136 301	151			
ZM5442	15 39 085 182	203	Z05141	15 25 733 401	118	ZR9011	15 42 009 011	180	ZT1520E	15 46 136 302	151			
ZM5452	15 39 085 242	203	Z05141.3	15 25 733 412	118	ZR9020	15 42 009 020	180	Z					



objednávkové číslo	obecné číslo	strana číslo	objednávkové číslo	obecné číslo	strana číslo	objednávkové číslo	obecné číslo	strana číslo	objednávkové číslo	obecné číslo	strana číslo	objednávkové číslo	obecné číslo	strana číslo	objednávkové číslo	obecné číslo	strana číslo
10 11 102 000	B1110	.. 23	10 32 126 100	B2111V	.. 42	12 01 004 300	B9691	.. 51	14 00 011 500	P3116	.. 82	14 51 704 400	P8584	.. 80	15 25 730 216	Z08370.3	.. 133
10 11 202 001	B1202	.. 23	10 32 222 130	B2123	.. 41	12 01 004 800	B9656V	.. 51	14 00 012 111	P3113	.. 83	14 51 704 600	P8571	.. 77	15 25 730 217	Z08355	.. 114
10 12 104 000	B12104	.. 21	10 32 222 210	B2121	.. 41	12 03 200 001	B9801	.. 52	14 00 013 114	P4702	.. 85	14 51 705 300	P8573	.. 80	15 25 730 400	Z08341	.. 132
10 12 109 002	B1210F	.. 21	10 32 222 250	B2125	.. 41	12 03 200 002	B9802	.. 52	14 00 013 115	P4703	.. 100	14 51 705 400	P8574	.. 80	15 25 730 401	Z08351	.. 133
10 12 114 000	B1211	.. 21	10 32 222 270	B2127	.. 40	12 03 200 003	B9803	.. 52	14 00 013 116	P4706	.. 101	14 54 007 100	G1110	.. 240	15 25 730 405	Z08354	.. 131
10 12 204 000	B1220	.. 20	10 32 222 250	B2125A	.. 41	12 03 200 004	B9804	.. 52	14 00 013 122	P4733	.. 99	14 54 007 200	G1120	.. 240	15 25 730 409	Z08354	.. 131
10 12 209 002	B1220F	.. 20	10 32 224 270	B2127A	.. 40	12 03 200 005	B9805	.. 53	14 00 013 123	P3170	.. 81	14 54 007 250	G1125	.. 240	15 25 730 410	Z08371	.. 134
10 12 214 000	B1221	.. 21	10 32 226 210	B2121V	.. 41	12 03 200 006	B9806	.. 53	14 00 013 124	P3380	.. 97	14 54 008 100	G1130	.. 240	15 25 730 411	Z08371.3	.. 134
10 12 302 000	B1230	.. 21	10 32 226 270	B2127V	.. 40	12 03 200 007	B9807	.. 53	14 00 013 125	P3114	.. 83	14 54 009 200	G1150	.. 241	15 25 730 412	Z08356	.. 114
10 12 312 000	B1231	.. 22	10 32 322 300	B2133	.. 42	12 03 200 008	B9808	.. 53	14 00 014 100	P3115	.. 82	14 54 010 100	G1160	.. 241	15 25 731 100	Z03222	.. 124
10 12 402 000	B1240	.. 22	10 32 422 570	B2145	.. 43	12 03 200 031	B9831	.. 53	14 00 022 200	P3112	.. 83	14 54 012 100	G1180	.. 241	15 25 731 101	Z01222	.. 127
10 12 412 000	B1241	.. 22	10 32 521 020	B2152	.. 43	12 03 200 032	B9832	.. 53	14 00 032 202	P3861	.. 85	14 54 013 100	G1190	.. 241	15 25 731 104	Z03232	.. 124
10 12 501 000	B1250	.. 22	10 33 122 080	B2218	.. 39	12 03 200 033	B9833	.. 53	14 00 032 203	P3864	.. 84	14 54 014 100	G1210	.. 241	15 25 731 105	Z01232	.. 128
10 12 511 000	B1251	.. 22	10 33 124 080	B2218A	.. 39	12 03 200 034	B9834	.. 53	14 00 032 400	P3862	.. 85	14 54 015 100	G1240	.. 242	15 25 731 200	Z03210	.. 122
10 12 601 000	B1260	.. 23	10 33 126 080	B2218V	.. 40	12 03 200 035	B9835	.. 53	14 00 033 100	P3819	.. 96	14 56 000 040	P3304	.. 97	15 25 731 201	Z03220	.. 123
10 13 004 032	B1320T5	.. 19	10 33 222 200	B2220	.. 39	12 03 200 036	B9836	.. 53	14 00 093 109	P3848A	.. 101	14 56 000 060	P3306	.. 97	15 25 731 202	Z01210	.. 125
10 13 100 102	B1310G	.. 16	10 33 224 170	B2429A	.. 43	12 03 200 037	B9837	.. 54	14 00 093 113	P3882	.. 100	14 56 000 070	P3307	.. 97	15 25 731 203	Z01220	.. 126
10 13 100 201	B1311G	.. 16	10 33 224 170	B2429A	.. 59	12 03 200 038	B9838	.. 54	14 00 211 100	P3400	.. 86	14 56 000 100	P3313	.. 98	15 25 731 204	Z07220	.. 130
10 13 100 210	B13210	.. 16	10 33 224 200	B2220A	.. 39	12 03 200 041	B9841	.. 54	14 00 214 200	P4110	.. 92	14 56 000 110	P3314	.. 98	15 25 731 207	Z03220.3	.. 123
10 13 102 000	B1310	.. 15	10 33 224 201	B2420	.. 38	12 03 200 042	B9842	.. 54	14 00 223 200	P4111	.. 91	14 56 000 120	P3315	.. 98	15 25 731 208	Z09140	.. 141
10 13 114 000	B1311	.. 16	10 33 226 200	B2220V	.. 39	12 03 200 043	B9843	.. 54	14 00 283 100	P3883	.. 92	14 56 000 130	P3316	.. 98	15 25 731 211	Z01220.3	.. 126
10 13 114 010	BA1311	.. 20	10 41 007 611	B13762	.. 34	12 03 200 044	B9844	.. 54	14 00 812 900	P3887	.. 101	14 56 000 140	P3317	.. 98	15 25 731 212	Z03230	.. 124
10 13 118 000	B13118	.. 16	10 41 007 615	B1376	.. 34	12 03 200 045	B9845	.. 54	14 00 813 100	P3888	.. 92	15 05 008 000	Z4103	.. 103	15 25 731 213	Z01230	.. 128
10 13 200 102	B1320G	.. 14	10 41 018 611	B13861	.. 35	12 03 200 046	B9846	.. 54	14 00 813 110	P3894	.. 84	15 24 014 013	Z6913	.. 141	15 25 731 215	Z03227	.. 122
10 13 200 125	B1320T2	.. 19	10 41 018 910	B1389	.. 35	12 03 200 047	B9847	.. 54	14 00 813 130	P3897	.. 100	15 24 115 010	Z6911	.. 142	15 25 731 216	Z01223	.. 129
10 13 200 126	B1310T2	.. 19	10 41 018 911	B13892	.. 35	12 03 200 048	B9848	.. 54	14 00 813 150	P4704	.. 83	15 25 281 200	Z74210	.. 108	15 25 731 217	ZL4116	.. 139
10 13 200 201	B1321G	.. 15	10 41 019 205	B13925	.. 35	12 03 200 051	B9851	.. 55	14 00 813 160	P4705	.. 100	15 25 281 204	Z74214	.. 109	15 25 731 218	ZL3911	.. 139
10 13 200 210	B1320	.. 15	10 41 019 211	B13921	.. 35	12 03 200 052	B9852	.. 55	14 00 813 170	P3811	.. 83	15 25 281 210	Z74230	.. 110	15 25 731 219	Z03220T	.. 123
10 13 202 000	B1320L	.. 14	10 41 062 511	B1325	.. 36	12 03 200 053	B9853	.. 55	14 00 833 100	P3889	.. 100	15 25 281 211	Z74231	.. 111	15 25 731 220	Z03224	.. 114
10 13 202 880	B1320T4	.. 19	10 42 102 511	B15101	.. 26	12 03 200 054	B9854	.. 55	14 00 883 200	P3310K	.. 96	15 25 281 213	Z74235	.. 109	15 25 731 221	Z01225	.. 113
10 13 214 000	B1321	.. 15	10 42 103 011	B15171	.. 26	12 03 200 055	B9855	.. 55	14 01 162 100	P3521	.. 88	15 25 281 215	Z74200	.. 108	15 25 731 400	Z03211	.. 122
10 13 214 010	BA1321	.. 19	10 42 121 611	B15651	.. 26	12 03 200 056	B9856	.. 55	14 01 203 100	P3528	.. 88	15 25 281 218	Z74203	.. 109	15 25 731 401	Z03221	.. 123
10 13 218 000	B13210	.. 15	10 42 122 011	B15201	.. 26	12 03 200 057	B9857	.. 55	14 01 212 901	P3540	.. 88	15 25 281 219	Z74237	.. 111	15 25 731 402	Z01211	.. 125
10 13 302 000	B1330	.. 17	10 42 122 015	B1520	.. 27	12 03 200 058	B9858	.. 55	14 01 233 110	P3531	.. 87	15 25 281 220	Z74216	.. 109	15 25 731 403	Z01221	.. 126
10 13 304 000	B1330A	.. 17	10 42 122 511	B15221	.. 27	12 03 200 101	B9901	.. 55	14 01 233 120	P3532	.. 87	15 25 281 221	Z74233	.. 110	15 25 731 404	Z07221	.. 130
10 13 312 000	B1331	.. 17	10 42 161 611	B15601	.. 27	12 03 200 102	B9902	.. 55	14 01 250 920	P3534	.. 86	15 25 281 400	Z74201	.. 108	15 25 731 406	Z03221.3	.. 124
10 13 402 000	B1340	.. 17	10 42 162 011	B15701	.. 27	12 03 200 103	B9903	.. 56	14 01 251 900	P3535	.. 87	15 25 281 401	Z74236	.. 110	15 25 731 407	Z09141	.. 141
10 13 404 000	B1340A	.. 17	10 42 162 015	B1570	.. 27	12 03 200 104	B9904	.. 56	14 01 263 110	P3536	.. 87	15 25 281 403	Z74204	.. 109	15 25 731 409	Z01221.3	.. 126
10 13 412 000	B1341	.. 18	10 42 163 221	B15951	.. 28	12 03 200 105	B9905	.. 56	14 01 273 110	P3537	.. 88	15 25 281 404	Z74238	.. 112	15 25 731 410	Z03231	.. 124
10 13 501 000	B1350	.. 18	10 42 201 611	B15161	.. 28	12 03 200 106	B9906	.. 56	14 01 283 110	P3538	.. 99	15 25 283 202	Z74222	.. 105	15 25 731 411	Z01231	.. 128
10 13 504 000	B1350A	.. 18	10 42 201 612	B15163	.. 28	12 03 200 107	B9907	.. 56	14 01 292 150	P3541	.. 86	15 25 283 210	Z74240	.. 111	15 25 731 412	Z03228	.. 123
10 13 511 000	B1351	.. 18	10 42 201 615	B1516	.. 28	12 03 200 108	B9908	.. 56	14 01 341 100	P3539	.. 87	15 25 283 211	Z74241	.. 111	15 25 731 414	Z01224	.. 126
10 14 100 101	B1911G	.. 13	10 42 202 511	B15251	.. 28	12 03 200 131	B9931	.. 56	14 44 150 023	G3101	.. 168	15 25 283 230	Z74260	.. 106	15 25 731 415	ZL4117	.. 139
10 14 102 000	B1910	.. 12	10 42 202 512	B15253	.. 29	12 03 200 132	B9932	.. 56	14 46 001 000	P3910	.. 95	15 25 283 231	Z74260.2	.. 106	15 25 731 416	ZL3912	.. 140
10 14 114 000	B1911	.. 12	10 42 202 515	B1525	.. 29	12 03 200 133	B9933	.. 56	14 46 002 000	P3920	.. 95	15 25 283 232	Z74261	.. 106	15 25 731 417	Z03225	.. 114
10 14 118 000	B19118	.. 12	10 42 203 211	B15322	.. 29	12 03 200 134	B9934	.. 56	14 46 002 100	P3921	.. 95	15 25 283 240	Z74270	.. 106	15 25 731 418	Z01226	.. 113
10 14 200 101	B1921G	.. 12	10 42 203 212	B15323	.. 29	12 03 200 135	B9935	.. 57	14 46 002 200	P3922	.. 95	15 25 283 241	Z74271	.. 107	15 25 732 001	Z742700	.. 107
10 14 202 000	B1920	.. 11	10 42 203 215	B1532	.. 29	12 03 200 136	B9936	.. 57	14 46 002 300	P3923	.. 94	15 25 283 252	Z74245	.. 110	15 25 732 000	Z08433	.. 134
10 14 214 000	B1921	.. 11	10 42 203 218	B15324V	.. 30	12 03 200 137	B9937	.. 57	14 47 003 100	P4006	.. 85	15 25 283 257	Z74290	.. 108	15 25 732 001	Z08434	.. 134
10 14 218 000	B19218	.. 12	10 42 232 011	B15451	.. 30	12 03 200 138	B9938	.. 57	14 47 013 200	P4008	.. 84	15 25 283 258	Z74247	.. 112	15 25 733 100	Z05142	.. 118
10 14 302 000	B1930	.. 13	10 42 232 511	B15431	.. 30	12 03 200 141	B9941	.. 57	14 47 016 100	P4007	.. 86	15 25 283 259	Z74266	.. 106	15 25 733 101	Z05152	.. 119
10 14 312 000	B1931	.. 13	10 42 233 011	B15441	.. 30	12 03 200 142	B9942	.. 57	14 48 000 030	P4103	.. 102	15 25 283 260	Z74276	.. 107	15 25 733 102	Z01122	.. 128
10 14 402 000	B1940	.. 13	10 42 235 411	B15231	.. 30	12 03 200 143	B9943	.. 57	14 49 000 030	P4203	.. 93	15 25 283 261	Z74243	.. 111	15 25 733 105	Z05162	.. 120
10 14 412 000	B1941	.. 13															



objednávkové číslo	obecné číslo	strana číslo	objednávkové číslo	obecné číslo	strana číslo	objednávkové číslo	obecné číslo	strana číslo	objednávkové číslo	obecné číslo	strana číslo	objednávkové číslo	obecné číslo	strana číslo	objednávkové číslo	obecné číslo	strana číslo
15 25 733 403	Z05161	120	15 31 243 200	ZS2432	155	15 39 043 060	ZM4312	200	15 40 110 621	ZV1112	213	15 44 103 603	ZM5173	182	15 50 005 001	DCP202	243
15 25 733 404	Z05181	121	15 31 245 200	ZS2452	156	15 39 043 070	ZM4313	200	15 40 110 623	ZD1125	207	15 44 103 604	ZM5183	183	15 50 005 016	DCPW04	243
15 25 733 405	Z03111	122	15 31 246 200	ZS2462	156	15 39 043 080	ZM4314	200	15 40 110 820	ZV1122	213	15 44 104 010	ZR5421	178	15 50 005 019	DCPW07	244
15 25 733 406	Z01111	125	15 31 247 200	ZS2472	156	15 39 051 010	ZM5121	190	15 40 111 120	ZV1132	213	15 44 104 020	ZR5412	178	15 60 019 900	ZR9000	181
15 25 733 407	Z01121	127	15 31 252 510	ZS2510	162	15 39 051 020	ZM5131	191	15 40 111 210	ZD1131	216	15 44 104 021	ZR5422	178	15 60 040 900	ZZ4098D	181
15 25 733 408	Z02151	129	15 31 252 520	ZS2520	162	15 39 051 030	ZM5141	191	15 40 111 214	ZD1134	208	15 44 104 026	ZR1512	174	16 03 024 000	N9148	62
15 25 733 409	Z02181	130	15 31 252 530	ZS2530	162	15 39 051 040	ZM5151	191	15 40 111 220	ZD1132	216	15 44 104 032	ZR1433	173	16 03 026 000	N9221	62
15 25 733 410	Z07141	130	15 31 252 540	ZS2540	163	15 39 053 010	ZM5122	190	15 40 111 224	ZD1135	208	15 44 104 820	ZR1532	174	16 03 027 000	N9321	63
15 25 733 412	Z05141.3	118	15 31 252 910	ZS2910	163	15 39 053 020	ZM5132	191	15 40 111 330	ZD1322	220	15 44 140 210	ZR7612M	179	16 03 028 000	N9331	63
15 25 733 414	Z05151.3	119	15 31 252 920	ZS2920	163	15 39 053 030	ZM5142	191	15 40 111 520	ZV1142	214	15 44 204 021	ZR8412	179	16 03 029 000	N9341	63
15 25 733 416	Z05161.3	120	15 31 252 930	ZS2930	163	15 39 053 080	ZM5152	192	15 40 111 810	ZD1141	216	15 44 204 820	ZR3532	174	16 03 030 000	N9361	63
15 25 733 419	Z05171	121	15 31 252 940	ZS2940	163	15 39 057 110	ZM5222	192	15 40 111 813	ZD1144	208	15 44 212 730	ZR1722	176	16 04 821 110	B51214	62
15 25 733 420	Z05148	115	15 31 281 021	ZS2821	172	15 39 057 120	ZM5232	192	15 40 111 820	ZD1142	216	15 44 213 630	ZR1723	176	16 04 821 111	B51211	62
15 25 733 421	Z05148.4	115	15 31 281 031	ZS2831	172	15 39 057 130	ZM5242	192	15 40 111 823	ZD1145	208	15 44 213 670	ZR5410	177	16 04 841 110	B51414	61
15 25 733 422	Z05141.6	119	15 31 281 110	ZS2811	172	15 39 061 050	ZM6121	192	15 40 112 220	ZV1152	214	15 44 300 001	ZR9041	180	16 04 841 111	B51418	61
15 25 733 423	Z01131	128	15 31 281 200	ZS2812	171	15 39 061 060	ZM6131	193	15 40 112 410	ZD1151	216	15 45 000 050	ZC0105	228	16 04 842 110	B52427U	61
15 25 733 425	Z05121	116	15 31 282 200	ZS2822	172	15 39 061 070	ZM6141	193	15 40 112 413	ZD1154	208	15 45 000 060	ZC0106	228	16 04 845 110	B53450	60
15 25 733 427	Z05158	116	15 31 283 200	ZS2832	172	15 39 061 080	ZM6151	194	15 40 112 420	ZD1152	217	15 45 000 080	ZC0108	227	16 04 845 111	B53455	60
15 25 733 428	Z01121.3	127	15 31 900 010	ZS9010	168	15 39 063 040	ZM6132	193	15 40 112 423	ZD1155	209	15 45 000 090	ZC0109	227	16 04 845 112	B53457	60
15 25 733 429	Z14014	138	15 31 900 020	ZS9020	169	15 39 063 050	ZM6132	193	15 40 115 510	ZD3121	206	15 45 000 100	ZC0110	227	16 04 846 110	B54467D	60
15 25 733 430	Z14019	138	15 31 900 030	ZS9030	169	15 39 063 060	ZM6142	193	15 40 115 570	ZD3122	206	15 45 000 110	ZC0111	228	16 04 849 120	B56499	59
15 25 733 431	Z05145	113	15 31 950 010	ZS9510	169	15 39 063 070	ZM6152	194	15 40 120 670	ZD1222	217	15 45 000 130	ZC0113	229	16 04 863 100	B55630	61
15 25 733 432	Z05145.3	113	15 35 111 000	Z73111	145	15 39 067 140	ZM6222	194	15 40 121 270	ZD1232	217	15 45 000 140	ZC0114	229	16 04 881 100	B51819	61
15 25 735 201	Z08620	136	15 35 112 000	Z73112	146	15 39 067 150	ZM6232	194	15 40 121 870	ZD1242	217	15 45 000 150	ZC0115	229	16 06 022 000	V94420	103
15 25 735 401	Z08621	136	15 35 121 000	Z73121	146	15 39 067 160	ZM6242	194	15 40 125 510	ZD3221	206	15 45 000 160	ZC0116	229	16 06 025 000	N1014	52
15 25 735 402	Z09530	135	15 35 122 000	Z73122	146	15 39 071 140	ZM6330	201	15 40 125 570	ZD3222	207	15 45 000 170	ZC0117	230	16 06 025 000	N1014	74
15 25 736 202	Z09540	135	15 35 131 000	Z73131	146	15 39 071 240	ZM6331	201	15 40 130 670	ZD1223	209	15 46 009 001	ZU9001	150	16 08 000 001	N1015	52
15 25 736 204	Z09524	134	15 35 132 000	Z73132	146	15 39 072 141	ZM6330	201	15 40 131 270	ZD1233	209	15 46 009 002	ZU9002	150	16 08 000 001	N1015	75
15 25 736 401	Z09531	135	15 35 235 000	Z73215	144	15 39 072 240	ZM6331	201	15 40 131 870	ZD1243	209	15 46 009 002	ZU9002	150	16 13 052 400	B05248	64
15 25 736 402	Z09541	136	15 35 236 000	Z73216	144	15 39 081 150	ZM4121	195	15 40 140 670	ZD1323	209	15 46 135 700	ZT3020	154	16 13 052 600	B05268	65
15 25 736 404	Z09525	135	15 35 237 000	Z73225	144	15 39 081 151	ZM4123	196	15 40 141 270	ZD1333	210	15 46 135 800	ZT3120	154	16 13 052 700	B05278	65
15 25 736 405	Z09534	136	15 35 238 000	Z73226	145	15 39 081 240	ZM4122	196	15 40 141 870	ZD1343	210	15 46 135 900	ZT3220	154	16 13 052 800	B05288	64
15 25 737 400	Z15754	135	15 35 239 000	Z73235	145	15 39 081 241	ZM4124	196	15 40 210 610	ZD1211	217	15 46 136 000	ZT4020	153	16 13 054 100	B05418	64
15 27 000 800	ZE0101	143	15 35 240 000	Z73236	145	15 39 082 140	ZM1114	204	15 40 210 612	ZD2124	210	15 46 136 100	ZT4120	153	17 02 010 034	J58133	367
15 27 001 200	ZE0102	143	15 38 080 200	Z7592W	237	15 39 082 150	ZM4321	195	15 40 210 620	ZD2122	218	15 46 136 200	ZT4220	153	17 02 010 035	J5810	366
15 28 001 400	ZE0501A	145	15 38 090 100	Z7523W	237	15 39 082 151	ZM4323	196	15 40 210 621	ZV2112	214	15 46 136 300	ZT4220	153	17 03 060 021	N3110	74
15 28 021 800	ZE0301	142	15 38 090 200	Z7523B	237	15 39 082 240	ZM4322	196	15 40 210 622	ZD2125	210	15 46 136 301	ZT1520D	151	17 03 100 021	N3111	74
15 28 022 800	ZE0302	142	15 38 140 100	Z7503CH	237	15 39 082 241	ZM4324	197	15 40 210 820	ZV2122	214	15 46 136 302	ZT1520E	151	17 03 150 021	N3112	74
15 28 024 200	ZE0303	143	15 38 150 100	Z7598	236	15 39 084 002	ZM5165	184	15 40 211 120	ZV2132	214	15 46 136 401	ZT1620	152	17 03 225 021	N3113	73
15 31 105 000	ZS1050A	156	15 38 150 200	Z7599B	236	15 39 084 003	ZM5166	184	15 40 211 210	ZD2131	218	15 46 136 401	ZT1620	152	17 04 011 300	V0113	65
15 31 105 001	ZS1050B	157	15 38 150 201	Z7599W	236	15 39 085 090	ZD1432	221	15 40 211 213	ZD2134	210	15 46 136 402	ZT1620E	152	17 04 011 400	V0114	66
15 31 105 002	ZS1050C	157	15 38 152 000	Z7594	236	15 39 085 091	ZD2432	221	15 40 211 220	ZD2132	218	15 46 136 500	ZT1530	152	17 04 011 900	V0119	65
15 31 110 000	ZS1100A	157	15 38 153 000	Z7595	236	15 39 085 092	ZM5432	203	15 40 211 223	ZD2135	211	15 46 136 600	ZT1630	152	17 04 012 000	V0120	67
15 31 110 001	ZS1100B	157	15 38 154 000	Z7602W	235	15 39 085 093	ZM6432	204	15 40 211 520	ZV2142	215	15 46 136 700	ZU210.12	148	17 04 012 200	V0122	68
15 31 110 002	ZS1100C	157	15 38 155 000	Z7602B	235	15 39 085 150	ZM4328	197	15 40 211 810	ZD2141	218	15 46 136 800	ZU210.9	148	17 04 021 000	V0212	67
15 31 120 000	ZS1200A	158	15 38 156 000	Z7602P	235	15 39 085 180	ZD1442	221	15 40 211 813	ZD2144	218	15 46 136 900	ZU210.6	148	17 04 021 300	V0213	66
15 31 120 001	ZS1200B	158	15 38 157 000	Z7602BL	235	15 39 085 181	ZD2442	222	15 40 211 820	ZD2142	218	15 46 137 000	ZU215.12	149	17 04 021 400	V0214	67
15 31 120 002	ZS1200C	158	15 38 161 000	Z7604	235	15 39 085 182	ZM5442	203	15 40 211 823	ZD2145	211	15 46 137 100	ZU215.9	149	17 04 021 500	V0215	66
15 31 130 000	ZS1300A	158	15 38 162 000	Z7605	239	15 39 085 183	ZM6442	204	15 40 212 220	ZV2152	215	15 46 137 200	ZU215.6	149	17 04 021 600	V0216	66
15 31 130 001	ZS1300B	158	15 38 163 000	Z7606	239	15 39 085 240	ZM4329	197	15 40 212 410	ZD2151	219	15 46 137 300	ZU220.12	150	17 04 021 700	V0217	67
15 31 130 002	ZS1300C	159	15 38 164 000	Z7607B	234	15 39 085 241	ZD2452	222	15 40 212 413	ZD2154	211	15 46 137 400	ZU220.9	149	17 04 021 800	V0218	67
15 31 211 010	ZS2110	230	15 38 165 000	Z7607S	234	15 39 085 242	ZM5452	203	15 40 212 420	ZD2152	219	15 46 137 500	ZU220.6	149	17 04 021 900	V0219	66
15 31 211 020	ZS2120	230	15 38 166 000	Z7608B	234	15 39 085 243	ZM6452	204	15 40 212 424	ZD2155	211	15 47 300 000	ZC3000	205	17 04 022 000	V0220	68
15 31 211 030	ZS2130	231	15 38 167 000	Z7608S	234	15 39 085 244	ZD1452	221	15 40 220 670	ZD2222	219	15 47 310 000	ZC3100	205	17 04 022 100	V0221	68
15 31 211 040	ZS2140	231	15 38 168 000	Z7609G	238	15 39 085 360	ZM4325	196	15 40 221 2								



objednávkové číslo	obecné číslo	strana číslo	objednávkové číslo	obecné číslo	strana číslo	objednávkové číslo	obecné číslo	strana číslo	objednávkové číslo	obecné číslo	strana číslo	objednávkové číslo	obecné číslo	strana číslo
18 07 300 300	R5602.2	327	19 02 130 508	P1315R	269	19 06 010 300	P0044	299	19 12 330 300	P1313Z	279	22 02 015 000	M0305	382
18 07 300 301	R5610.2	327	19 02 130 700	P1317	275	19 06 010 400	P0045	298	19 14 031 100	PM0501	289	22 02 016 000	M3691	381
18 11 000 200	K9304	326	19 02 130 701	P1317R	269	19 06 010 500	A6000.0	306	19 14 031 150	PM0502	289	22 02 017 000	M3620	381
18 21 000 100	K0101	322	19 02 131 000	P1310	275	19 06 010 502	A6001.0	306	19 14 031 200	PM0503	289	22 02 018 000	M3252	380
18 21 000 400	K0141	322	19 02 131 008	P1310R	269	19 06 010 503	A6001.1	306	19 14 031 250	PM0504	289	22 02 019 000	M0430	380
18 21 000 500	K0102	323	19 02 140 200	P1412	273	19 06 010 506	A6000.2	308	19 14 031 300	PM0505	289	22 02 020 000	M0230	381
18 21 000 600	K0151	322	19 02 140 300	P1413	276	19 06 010 508	A6001.2	308	19 14 031 400	PM0507	289	22 03 003 000	N0322	49
18 21 000 700	K0103	321	19 02 140 301	P1413R	270	19 06 010 509	A6001.3	308	19 14 071 100	PM0902	290	22 03 003 000	N0322	384
18 21 000 800	K0301	323	19 02 140 500	P1415	276	19 06 100 020	P0035	299	19 14 071 200	PM0904	290	22 05 000 010	M0007A	383
18 21 100 100	K0201	322	19 02 140 502	P1415R	270	19 06 100 040	P0037	299	19 14 071 250	PM0905	290	22 06 000 010	M0501	385
18 21 100 200	K0202	322	19 02 140 700	P1417	276	19 06 100 050	P0039	298	19 14 081 102	PM1102	290	22 06 000 020	M0502	385
18 21 100 300	K0311	323	19 02 140 701	P1417R	270	19 06 100 060	P0050	299	19 14 081 103	PM1103	290	22 06 000 030	M0503	385
18 21 100 301	K0312	323	19 02 141 000	P1410	276	19 06 100 090	P0066	298	19 14 081 104	PM1104	290	23 04 000 101	S4001N	382
19 01 010 150	P0111	281	19 02 141 001	P1410R	270	19 06 110 200	P0034	299	19 14 081 105	PM1105	291	23 04 000 300	S4003	382
19 01 010 200	P0112	281	19 02 150 200	P1512	273	19 06 110 300	P0038	298	19 14 090 072	PM1011	290	23 05 021 000	S5271	334
19 01 010 300	P0113	282	19 02 150 300	P1513	276	19 06 200 100	A6100.0	306	19 16 000 100	P5550	302	23 05 021 100	S5273	334
19 01 010 302	P0113R	280	19 02 150 301	P1513RU	274	19 06 200 101	A6100.1	307	19 50 010 205	A1397.2	306	23 05 023 000	S5272	336
19 01 010 500	P0115	282	19 02 150 308	P1513R	270	19 06 200 102	A6100.2	307	19 50 010 206	A1397.3	306	23 05 032 010	S5378	338
19 01 010 504	P0115R	280	19 02 150 500	P1515	277	19 06 200 103	A6100.3	307	19 50 011 201	A1399	305	23 05 050 200	S5313	335
19 01 010 505	P0115RZ	281	19 02 150 508	P1515R	271	19 06 200 104	A6100.4	307	19 50 011 202	A1398.2	305	23 05 050 201	S5231S	335
19 01 010 700	P0117	282	19 02 150 700	P1517	277	19 06 200 105	A6100.5	308	19 50 011 203	A1398.3	305	23 05 058 401	S5213	332
19 01 010 701	P0117R	281	19 02 150 701	P1517R	271	19 06 200 106	A6100.6	308	19 50 011 204	A1398.4	305	23 05 059 006	S5191	337
19 01 011 000	P0110	282	19 02 151 000	P1510	277	19 06 200 107	A6100.7	308	19 50 011 205	A1397.4	306	23 05 100 200	S5141	334
19 01 011 001	P01310	283	19 02 151 008	P1510R	271	19 06 200 108	A6100.8	308	19 50 011 206	A1397.5	306	23 05 100 201	S5241S	334
19 01 011 003	P01710R	279	19 02 160 200	P1612	274	19 06 200 109	A6100.9	308	20 01 151 010	F61511	403	23 05 113 000	S5261	333
19 01 011 004	P0110R	281	19 02 160 300	P1613	277	19 06 200 100	A6004.2	307	20 01 151 020	F61512	403	23 05 113 002	S5262	333
19 01 011 501	P01315	283	19 02 160 303	P1613R	271	19 06 300 101	A6004.1	307	20 01 151 030	F61513	404	23 05 113 003	S5268	333
19 01 012 000	P01120	281	19 02 160 500	P1615	277	19 06 300 102	A6004.0	307	20 01 151 400	F61514	404	23 05 113 500	S5265	333
19 01 012 001	P01320	283	19 02 160 502	P1615R	271	19 06 300 103	A6003.0	307	20 01 151 050	F61515	404	23 05 113 502	S5266	334
19 01 012 500	P01125	281	19 02 230 160	PC0311	274	19 06 300 104	A6004.3	307	20 01 151 060	F61516	404	23 05 113 600	S5269	338
19 01 012 504	P01725R	279	19 02 230 300	PC0313	278	19 06 300 105	A6004.4	307	20 01 151 070	F61517	405	23 05 113 601	S5270	338
19 01 013 000	P01130	281	19 02 230 301	PC0313R	272	19 06 300 106	A6004.7	308	20 01 151 090	F61519	405	23 05 120 005	S5385	335
19 01 013 001	P01300	283	19 02 230 500	PC0315	278	19 06 300 107	A6004.6	308	20 01 151 092	F61599	405	23 05 120 010	S5373	337
19 01 014 000	P01140	281	19 02 230 501	PC0315R	272	19 06 300 108	A6004.5	309	20 01 191 020	F61912	403	23 05 120 020	S5374	337
19 01 021 001	P0601	280	19 02 240 300	PC0413	278	19 06 300 109	A6003.1	309	20 01 192 010	F61921	405	23 05 120 030	S5375	337
19 01 021 500	P0602	280	19 02 240 301	PC0413R	272	19 06 300 110	A6004.8	309	20 01 192 020	F61922	405	23 05 120 040	S5376	337
19 01 022 001	P0603	280	19 02 240 500	PC0415	278	19 06 300 111	A6004.9	309	20 01 192 030	F61923	406	23 05 130 000	S5381	335
19 01 022 500	P0604	280	19 02 240 501	PC0415R	272	19 07 010 010	P5502	303	20 01 192 040	F61924	406	23 05 130 010	S5381E	335
19 01 211 000	P01710	279	19 02 250 300	PC0513	278	19 07 010 020	P5503	303	20 01 192 050	F61925	406	23 05 135 000	S5382	336
19 01 212 000	P01720	280	19 02 250 301	PC0513R	272	19 07 010 030	P5504	304	20 01 192 060	F61926	406	23 05 135 010	S5383	336
19 01 213 000	P01730	280	19 02 330 150	PC1311	274	19 07 010 052	P5508	303	20 01 192 070	F61927	406	23 05 500 000	S5252	336
19 02 010 300	P01303	283	19 02 330 300	PC1313	278	19 07 110 010	P5501	303	20 01 192 090	F61929	407	23 05 500 002	S5253	336
19 02 010 500	P01705	279	19 02 330 301	PC1313R	272	19 07 110 020	P5506	303	20 01 192 099	F61999	407	23 08 201 510	S8131	329
19 02 030 150	P0311	273	19 02 330 500	PC1315	278	19 07 110 030	P5507	302	20 01 251 020	F62512	403	23 08 201 550	S8130	330
19 02 030 200	P0312	273	19 02 330 501	PC1315R	272	19 08 012 501	P19125	296	20 02 151 520	F6515	407	23 08 203 510	S8231	329
19 02 030 300	P0313	275	19 02 340 300	PC1413	278	19 08 015 001	P19150	297	20 02 191 020	F6910	407	23 08 203 550	S8230	330
19 02 030 308	P0313R	269	19 02 340 301	P14131	268	19 08 042 501	P19425	295	20 02 502 002	F6030	408	23 08 205 010	S8231	329
19 02 030 500	P0315	275	19 02 340 302	PC1413R	272	19 08 042 510	P19425P	294	20 03 191 020	F51912	408	23 08 205 050	S8250	330
19 02 030 508	P0315R	269	19 02 340 500	PC1415	278	19 08 042 512	P194253	295	20 03 250 320	F52503	408	23 08 207 500	S8307	327
19 02 030 700	P0317	275	19 02 340 501	P14151	268	19 08 045 001	P19450	295	20 03 250 520	F52502	408	23 08 207 510	S8271	329
19 02 030 701	P0317R	269	19 02 340 502	PC1415R	272	19 08 045 010	P19450P	295	20 04 752 500	F87525	408	23 08 207 550	S8270	330
19 02 031 000	P0310	275	19 02 341 000	P14101	268	19 08 045 020	P19450A	296	20 05 000 010	F6070	409	23 08 210 000	S8310	328
19 02 031 008	P0310R	269	19 02 350 300	PC1513	278	19 08 141 500	P194151	295	20 06 000 010	F6040	409	23 08 210 010	S8281	329
19 02 040 150	P0411	274	19 02 350 301	PC1513R	272	19 08 142 001	P19420	296	20 06 000 010	F6080	409	23 08 210 050	S8280	331
19 02 040 190	P04119U	274	19 02 830 300	P1313RZ	273	19 08 142 500	P194252	296	21 01 101 010	P5603N	388	23 08 215 000	S8314	328
19 02 040 200	P0412	273	19 03 030 001	P0300N	284	19 08 143 001	P19430	296	21 01 103 000	P5681	388	23 08 215 010	S8291	330
19 02 040 200	P0413	276	19 03 030 002	P0300T	284	19 08 142 500	P08125	293	21 01 104 000	P5682	388	23 08 215 050	S8290	331
19 02 040 303	P0413R	270	19 03 040 002	P0400N	284	19 08 215 000	P08150	293	21 01 106 000	P5604	388	23 08 225 000	S8324	328
19 02 040 500	P0415	276	19 03 050 001	P0500N	285	19 08 242 000	P08420	294	21 01 106 010	P5603R	389	23 08 305 050	S8253	331
19 02 040 505	P0415R	270	19 03 050 002	P0500T	285	19 08 242 503	P084251	292	21 01 107 000	P5614	387	23 08 307 550	S8273	331
19 02 040 700	P0417	276	19 03 060 001	P0600N	285	19 08 242 514	P084255	294	21 01 107 000	P5683	388	23 08 310 050	S8283	331
19 02 040 701	P0417R	276	19 03 130 001	P1300N	284	19 08 245 003	P084501	292	21 01 108 000	P5684	389	23 08 315 000	S8295	328
19 02 041 000	P0410	270	19 03 130 002	P1300T	284	19 08 245 012	P084505	294	21 01 201 010	P5601N	387	23 08 315 050	S8293	332
19 02 041 002	P0410R	270	19 03 140 001	P1400N	284	19 08 245 500	P193250	291	21 01 208 000	P5660T	387	23 08 325 000	S8405	328
19 02 050 150	P0511	274	19 03 150 001	P1500N	285	19 08 442 500	P084254	293	21 01 209 000	P5607	387	23 09 010 010	S9121	317
19 02 050 200	P0512	273	19 03 150 002	P1500T	285	19 08 445 000	P084504							





objednávkové číslo	obecné číslo	strana číslo	objednávkové číslo	obecné číslo	strana číslo	objednávkové číslo	obecné číslo	strana číslo	objednávkové číslo	obecné číslo	strana číslo	objednávkové číslo	obecné číslo	strana číslo
23 35 072 503	SM70256	72	25 21 000 140	J60140	368	27 04 030 000	J0680	359	31 32 260 514	C2605.4	147	90 23 014 640	A0244	393
23 35 072 503	SM70256	348	25 21 000 170	J60170	368	27 04 038 000	J5838	359	31 32 260 613	C2606.3	147	90 23 015 150	A0250	393
23 35 072 504	SM7025P	72	26 01 110 000	E0126	255	27 04 039 000	J0690	358	31 32 260 719	C2607.9	147	90 23 015 220	A0252	393
23 35 072 504	SM7025P	348	26 03 009 000	E2100	253	27 04 280 010	J0669	359	31 32 260 770	C2607.7	147	90 23 015 240	A0253	393
23 35 073 100	SM7031W	351	26 03 013 000	E0041	253	28 04 000 013	C0024	372	31 32 260 780	C2607.8	147	90 23 016 800	A0260	394
23 35 073 110	SM7031BL	351	26 03 014 000	E8471	253	28 04 000 014	C0025	372	31 32 510 900	C5109	142	90 23 017 000	A0262	394
23 35 076 010	SM7053	72	26 03 015 000	E2157	260	30 10 000 121	H2014	370	31 36 294 600	A2946	401	90 23 017 100	A0264	394
23 35 076 010	SM7053	350	26 03 016 000	E8860	254	30 10 000 291	H1085	371	31 46 000 250	A4001	397	90 23 017 300	A0266	394
23 35 076 011	SM7026	72	26 03 016 001	E0121	254	30 10 000 292	H1086	371	31 46 000 400	A4002	397	90 23 017 500	A0267	394
23 35 076 011	SM7026	350	26 03 016 002	E0422	254	30 10 001 139	H1139	370	31 46 000 600	A4003	397	90 23 017 800	A0268	394
23 35 076 012	SM7054	73	26 03 115 000	E0107	252	30 10 001 151	H1141	371	31 46 001 600	A4004	397	90 23 018 000	A0270	394
23 35 076 012	SM7054	350	26 03 117 000	E0114	254	30 10 002 017	H2017	371	31 46 010 400	A4005	397	90 23 018 200	A0271	394
23 35 076 020	SM7009BL	351	26 03 118 000	E0042	253	30 10 002 030	H2030	371	31 46 010 600	A4006	397	90 23 018 400	A0272	395
23 35 076 020	SM7009BL	351	26 03 119 002	E0129	252	30 10 002 050	H2050	370	31 46 011 000	A4007	397	90 23 019 000	A0273	395
23 35 076 021	SM7008BL	351	26 03 119 003	E8636	255	30 10 003 010	H3010	369	31 46 011 600	A4008	397	90 23 019 200	A0275	395
23 35 076 021	SM7008BL	73	26 03 121 000	E0127	253	26 03 121 000	H3015	369	31 47 010 020	A5102	402	90 23 019 900	A0279	395
24 00 517 252	S1111	314	26 03 201 000	E1278	254	30 10 003 016	H3016	369	31 47 020 010	A5201	402	90 23 020 101	A0282	395
24 01 520 132	S12252	313	26 05 004 000	E0202	260	30 10 003 017	H3017	370	31 47 030 010	A5301	402	90 23 020 102	A0283	395
24 01 720 132	S15272	313	26 06 003 000	E0117N	251	30 10 003 018	H3018	370	31 47 040 010	A5401	402	90 23 020 106	A0294	395
24 01 720 232	S19272	313	26 06 126 000	E5018	250	30 70 000 006	H7006	373	31 99 900 000	A9000	401			
24 01 730 132	S15273	313	26 06 139 000	E3070	250	30 70 000 009	H7009	373	32 32 112 300	KT1123	263			
24 01 730 232	S19273	313	26 06 150 000	E8466	248	30 80 000 011	H8011	372	32 32 114 500	KT1145	263			
24 01 750 132	S15275	313	26 06 153 000	E3003	250	30 80 000 013	H8013	372	32 32 118 600	KT1186	262			
24 01 750 232	S19275	314	26 06 155 000	E5005	249	31 04 139 700	A1397	305	32 32 212 300	KT2123	263			
24 02 720 132	S08272	314	26 06 161 000	E8835	250	31 04 139 711	A1397.1	305	32 32 224 400	KT2244	263			
24 02 720 232	S09272	314	26 06 162 000	E6018	249	31 04 139 800	A1398	305	32 32 226 500	KT2265	263			
24 02 730 132	S08273	314	26 06 163 000	E5101	249	31 04 139 811	A1398.1	305	32 32 312 300	KT3123	264			
24 02 730 232	S09273	314	26 06 164 000	E6016	248	31 05 213 050	A6110	310	32 32 322 300	KT3223	264			
24 13 120 132	S14312	315	26 06 165 000	E5010	250	31 05 213 051	A6111	310	32 32 336 400	KT3364	264			
24 13 120 232	S18312	315	26 06 166 000	E0352	251	31 05 213 054	A6114	310	32 32 356 400	KT3564	264			
24 13 130 132	S14313	315	26 06 169 000	E5080	249	31 05 213 055	A6115	310	32 33 012 100	KE1210	266			
24 13 130 232	S18313	315	26 06 170 000	E5111	249	31 06 213 150	A6310	310	32 33 012 400	KE1240	265			
24 13 150 132	S14315	316	26 06 171 000	E5059	248	31 06 213 151	A6311	310	32 33 012 800	KE1280	265			
24 13 150 232	S18315	316	26 06 172 000	E8647	251	31 06 213 152	A6312	310	32 33 019 160	KE1916	266			
24 13 220 132	S14322	315	26 06 173 000	E0316	251	31 06 213 153	A6313	310	32 33 029 810	KE2981	265			
24 13 220 232	S18322	316	26 06 174 000	E8670	251	31 06 213 240	A6210	309	32 33 049 100	KE4910	266			
24 13 230 132	S14323	315	26 06 176 000	E0387	252	31 06 213 241	A6211	309	32 33 049 110	KE4911	266			
24 13 230 232	S18323	316	26 06 177 000	E0389	252	31 06 213 242	A6212	309	32 33 049 120	KE4912	267			
24 13 250 132	S14325	315	26 17 000 500	EV026	259	31 06 213 243	A6213	309	32 33 049 130	KE4913	267			
24 13 250 232	S18325	316	26 17 000 600	EV027	259	31 07 120 300	A1203	391	32 33 049 140	KE4914	267			
24 13 720 132	S14372	314	26 17 001 200	EV012	258	31 07 120 400	A1204	391	32 33 068 200	KE6820	265			
24 13 720 232	S18372	315	26 17 001 400	EV014	257	31 07 121 100	A1211	391	32 33 079 550	KE7955	266			
24 13 730 132	S14373	314	26 17 001 401	EV014B	257	31 07 294 000	A2940	401	32 33 079 551	KE7955N	267			
24 13 730 232	S18373	315	26 17 001 402	EV014R	257	31 08 160 200	A1602	298	34 02 005 000	P5705	375			
24 13 750 132	S14375	315	26 17 001 403	EV014G	257	31 08 160 200	A1602	298	34 02 012 000	P5712	375			
24 17 715 202	S11370	311	26 17 001 600	EV016	258	31 08 160 200	A1602	298	34 02 012 000	P5712	375			
24 21 130 212	S03030	316	26 17 001 600	EV016	258	31 08 982 011	A9820.1	391	34 02 023 000	P5725	375			
24 21 150 212	S03050	311	26 17 002 000	EV020	259	31 08 982 011	A9820.1	402	34 02 025 000	P5727	375			
24 21 230 230	S03330	311	26 17 002 200	EV022	258	31 08 985 511	A9855.1	298	34 02 043 000	P5728	376			
24 21 250 230	S03350	311	26 17 002 300	EV025	258	31 08 985 511	A9855.1	402	34 02 044 000	P5729	376			
24 25 130 220	S03130	312	26 17 002 500	EV025	258	31 09 290 500	A2905	401	34 02 060 000	P5760	374			
24 25 150 220	S03150	312	26 17 002 800	EV028	259	31 09 293 000	A2930	401	34 02 060 001	P5763	374			
24 25 250 220	S03230	312	26 17 010 400	EV104	261	31 09 294 300	A2943	401	34 02 060 002	P5760T	378			
24 25 250 220	S03250	312	26 17 010 500	EV105	261	31 09 294 700	A2947	401	34 02 063 000	P5763R	374			
24 25 430 230	S03430	312	26 17 010 600	EV106	261	31 09 298 000	A2980	401	34 02 107 000	P5723	375			
24 25 450 230	S03450	312	26 17 010 900	EV109	260	31 09 298 300	A2983	402	34 02 108 000	P5723T	378			
24 35 724 032	S00003	312	26 17 010 901	EV110	261	31 14 220 100	A2201	396	34 02 112 000	P5727T	379			
25 01 000 100	J0200	362	26 18 002 600	E0086	262	31 14 220 200	A2202	396	34 02 113 000	P5728T	379			
25 01 000 200	J0203	362	26 93 000 120	E05018	255	31 14 990 100	A9901	396	34 02 114 000	P5729T	379			
25 01 000 300	J0240	361	26 93 000 160	E08400	256	31 14 990 200	A9902	396	34 02 115 000	P5730	376			
25 01 000 330	J0240E	361	26 93 000 180	E03070	256	31 14 990 300	A9903	396	34 02 116 000	P5731	376			
25 01 000 400	J0260	362	26 93 000 210	E08835	256	31 14 990 400	A9904	396	34 02 117 000	P5732	376			
25 01 100 100	J0220J	362	26 93 000 220	E06018	256	31 15 281 600	A2816	398	34 02 117 001	P5732T	379			
25 01 100 200	J0221J	362	26 93 000 230	E06016	256	31 15 281 700	A2817	398	34 02 118 000	P5750	373			
25 01 100 300	J0222	363	27 02 009 000	J0656	356	31 15 281 800	A2818	398	34 02 118 001	P5750T	378			
25 03 000 100	J0197	363	27 02 010 000	J0657	356	31 15 281 811	A2818.1	398	34 02 119 000	P5750.2T	374			
25 03 000 400	J0198	363	27 02 011 000	J0658	358	31 16 300 400	A3004	352	34 02 120 000	P5750.2R	374			
25 04 200 100	J0199	364	27 02 012 000	J0659	356	31 16 301 000	A3010	352	34 02 121 000	P5729B	377			
25 04 500 110	J0102	364	27 02 013 000	J0662	355	31 16 336 600	A3366	353	34 02 122 000	P5733W	377			
25 04 600 110	J0103	364	27 02 016 000	J0664	357	31 16 336 900	A3369	353	34 02 123 000	P5733S	377			
25 04 700 110	J0104	364	27 02 020 000	J0673	357	31 19 240 111	A2401.1	398	34 02 124 000	P5733G	377			
25 06 000 800	J0400	366	27 02 021 000	J0675	355	31 19 240 300	A2403	398	34 02 125 000	P5734	377			
25 07 100 600	J5802	365	27 02 023 000	J0677	355	31 19 503 700	A5037	399	34 02 126 000	P5734B	378			
25 0														







# Knoflíkové a speciální baterie

SILVER-OXIDE					Průměr [mm]	Tloušťka [mm]	ALKALINE				
GP ob. č.	Typ	Reference	SR**	SR***			GP ob. č.	AG**	101 - 199	LR**	LR***
-	317	SR516SW, SR62, SR516, SB-AR, 280-58, V317, D317, GP317, 616, 317, SR516W, 317X, 317A	SR62	SR516	5,8	1,6	-	-	-	-	-
-	321	SR616SW, SR65, SR616, SB-AF/DF, 280-73, DA, V321, D321, GP321, 611, 321, SR618, 321A, 321X, SB-AF, E321	SR65	SR616	6,8	1,6	-	-	-	-	-
<b>B3357F1</b>	357	SR44W, SR44, SR1154, SB-B9, 280-62, V357, D357, 228, S1145E, GP357, AG13, 357, 303, CA18, SG13, EPX76, 10L14, A357, 357X, 357A, D357H, MS76, V76XP, S76E, 357/303, MS76, AG357, SR1154PW, EXP76, E357, E357/303EN, 1128MP, 1166A, AG13, D76A, G13A, GPA7, GPA76, LR44, LR1154, L1154, PX675A, PX76A, RPX675, S76, V13GA, RW82, KA, A76, 208-904, SB-F9, G13-A, CA18, CA19, LR44, GP76A, L1154H, A-76, AG14, AG-14, KA76, MS76H, CR44, LR44H, L1154G, LR44G, GPS76A, L1154C, L1154F, GPA75, GDA76, A613, LR44GD	SR44	SR1154	11,6	5,4	<b>B13762 B1376 B7970 (RAVER)</b>	AG13	A76	LR44	LR1154
-	362	SR721SW, SR58, SR721, SB-AK/DK, 280-29, S, V362, D362, 601, S721E, GP362, AG11, AG-11, 362, SG11, 362A, SR720, 362X, 362/361, RW310, L721, LR721, SB-AK, E362	SR58	SR721	7,9	2,1	-	AG11	162	LR58	LR721
<b>B3364F1</b>	364	SR621SW, SR60, SR621, SB-AG/DG, 280-34, T, V364, D364, 602, S621E, GP364, AG1, AG-1, 364, L621, LR621, SG1, LR60, LR620, SW621, GP164, 364X, 364A, AG1/364A, SB-AG, E364	SR60	SR621	6,8	2,1	-	AG1	164	LR60	LR621
-	371	SR920SW, SR69, SR921, SB-AN, 280-31, V371, D371, 605, S921E, GP371, AG6, AG-6, 371, CX921, SR290SW, 371, SR69, SG6, LR921, LR920SW, L921, 371A, 371X, 370	SR69	SR921	9,5	2,1	-	AG6	171	LR69	LR921
<b>B3377F1</b>	377	SR626SW, SR66, SR626, SB-AW, 280-39, BA, V377, D377, 606, S626E, GP377, AG4, AG-4, 377, L626, SG4, LR626, LR66, SR628SW, E377, E377CA, LR626SW, 377A, SR262SW, 377X, 377S, GP177, SR6265W, 377/376, E377A, SR66SW, SR625SW, 377BA, CR626SW, AG4/377, AG04	SR66	SR626	6,8	2,6	-	AG4	177	LR66	LR626
-	379	SR521SW, SR63, SR521, SB-AC/DC, 280-59, JA, V379, D379, 618, GP379, S521E, 379, LR521, AG0, 379A, 379X, AG0, AG-0, 521A, UC379, SR418SW, SB-AC, 379LD, E379	SR63	SR521	5,8	2,1	-	AG0	179	LR63	LR521
-	386	SR43W, SR43, SR1142, SB-B8, 280-41, H, V386, D386, 260, S1142E, GP386, AG12, AG-12, 386, 301, SG12, LR42, 386A, 386X, CR43, LR1144, RW44, SR1142PW, 386B, BSR43H, SR43H, E386, 186, 1176A, 186-1, G12A, GP86A, L1142, LR1142, LR43, RW84, V12GA, GP186, L1142F, 10L124, G12-A	SR43	SR1142	11,6	4,2	<b>B13861 B1386</b>	AG12	186	LR43	LR1142
<b>B3389F1</b>	389	SR1130W, SR54, SR1130, SB-BU, 280-15, M, V389, D389, 626, S1131E, GP389, AG10, AG-10, 389, 390, 189, L1131, G10, V10GA, LR1130, GP189, LR54, SG10, A389, L1131, L1131C, L1131D, RW89, LR1130S, LR1131, L1131/D, LR1130H, 389A, 389E, 389X, L1133, SR1131, L1131, L1131F, L1131F, L1131H, LR1130X, L-1131, SR1130PW, L1130, LH1130, E389	SR54	SR1130	11,6	3,1	<b>B13892 B1389</b>	AG10	189	LR54	LR1130
<b>B3392F1</b>	392	SR41W, SR736, SB-B1, 280-13, K, V392, D392, 247D, S736E, AG3, AG-3, GP392, LR736, 392, 192, L736, G3, V3GA, LR41, SG3, ASG3, G3A, V36A, 92A, GP192, 392X, 384, SR41, TR41SW, SR41SW, 247B, SP392, S736S, 392A, 392X, L736H, L736S, SR736PW, RW47, RW47S, GP392-A1, SR41, E392, LR41H, AG03	SR41	SR736	7,9	3,6	<b>B13921 B13925</b>	AG3	192	LR41	LR736
-	394	SR936SW, SR936, SB-A4, 280-17, V394, D394, 625, 394, GP394, AG9, AG-9, 394, SG9, LR36, LR936, SR45, RW33, 394A, 394X, SR9365W, E394		SR936	9,5	3,6	-	AG9	194	LR45	LR936
-	395	SR926SW, SR57, SR927, SB-AP/DP, 280-48, LA, V395, D395, 610, 395, GP395, S926E, 395, SG7, L926, SW927, 927, 395A, 395X, SB-AP, E395, 399	SR57	SR927	9,5	2,6	-	AG7	195	LR57	-
-	396	SR726W, SR59, SR726, SB-BL, 280-52, V, V396, D396, 612, GP396, S726E, 396/397, SG2, 396A, 396X, SR726PW, E396	SR59	SR726	7,9	2,6	-	AG2	106	LR59	-
-	-	V23GA, MN21, A23	-	-	10,22	28,5	<b>B1300 B13001</b>	-	-	-	-
-	-	A27, MN24, A90	-	-	8	28,5	<b>B1301 B13011</b>	-	-	-	-
-	-	MN11	-	-	10,22	16,5	<b>B1302 B13021</b>	-	-	-	-
-	-	29A, A29, 32A, A32, L822	-	-	8,0	21,9	<b>B13951</b>	-	-	-	-
-	-	4001, AM5, E90, KN, LADY, LR1, MN9100, MN9100/N, N, UM-5, UM5, LR01, KN-2, 810, 910A, LR1-N, LR1/E90	-	-	12	30,2	<b>B1305</b>	-	-	LR1	-
-	-	LR9, CA16, V625U, EPX625G, PX625A, GP625A, A625, L1560, 625A, MR9P, KA625, R625, E625G, V625U, MR09, EPX625, RPX625, KX615, HD1560, 1124MP, E625N, HG-625R, V13PX, EPX13, V625PX, HD625, PN625, RM625, 4625, H1560, M01, M20, 8930	-	-	15,6	5,95	<b>B1325</b>	-	-	LR9	-
-	-	GP25A, AAAA, MN2500, LR8, D425, E96	-	-	8,3	42,5	<b>B1306</b>	-	-	LR8	-
-	-	PX28A, A544, 28PXA, 4LR44, 476A, 4G13, GP476, K28, V28, PX28AB, L1325, 1414A, V4034PX, PX28L, K28L, L544, L544BP, V28PXL, 2CR1/3N, 2CR1-3N, CR28L, 1406LC, 2CR11108	-	-	13	25,2	<b>B1303</b>	-	-	4LR44	-







Obecné číslo	H2017	H2050	H2030	H3010	H2014	H1139
Řada	BASIC			ADVANCED	SMART	
Typ	EM-07HD	EM-03M 2WIRE	EM-05R	EM-10AHD	EM-101WIFI	EM-102WIFI
Velikost LCD	7"	7"	7"	7"	7"	-
Rozlišení LCD	720p	480p	480p	1080p	720p	720p
Provedení tlačítek	mechanická	mechanická	dotyková	dotyková	dotyková	-
Počet vodičů	4	2	4	4	4	-
Napájení	12 V DC	15 V DC	14,5 V DC	12 V DC	12 V DC	12 V DC
Paměť	-	-	ano	ano	-	-
Sítové funkce/WiFi	-	-	-	-	ano	ano
Ovládání zámku/brány	ano/ano	ano/ano	ano/ano	ano/ano	ano/ano	ano/-
Počet vstupů	2× kamerová jednotka, 2× CCTV	1× kamerová jednotka	2× kamerová jednotka	2× kamerová jednotka, 2× CCTV	1× kamerová jednotka	-
Rozměr monitoru	233 × 23 × 160 mm	152 × 215 × 18 mm	204 × 26,5 × 144 mm	175 × 125 × 20 mm	215 × 20 × 150 mm	-
Rozměr kamerové jednotky	64 × 46 × 145 mm	141 × 63 × 40 mm	55 × 40 × 130 mm	135 × 50 × 25 mm	50 × 47 × 130 mm	80 × 156 × 63 mm
Úhel záběru	80°	80°	70°	120/160°	70°	70°
Typ přísvisvu	IR	IR	bílá LED	IR + IR CUT	IR	IR
Voděodolná kamerová jednotka	ano	ano	ano	ano	ano	ano
Nárazuvzdorná kamerová jednotka	ano	ano	ano	ano	ano	ano
Intercom	ano	-	ano	ano	-	-
Detekce pohybu	-	-	-	ano	-	ano

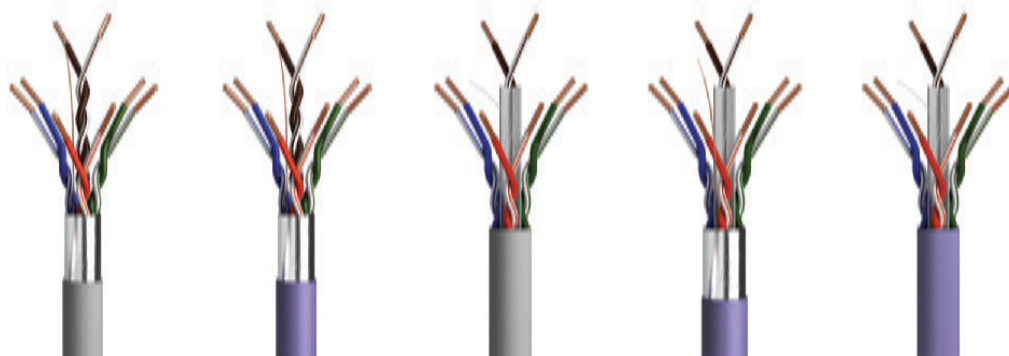

Obecné číslo	S9128	S9134	S9121	S9129
Typ	UTP CAT 5E	UTP CAT 5E	UTP CAT 5E	UTP CAT 5E
<b>KONSTRUKČNÍ PARAMETRY</b>				
Kroucená dvojlinka	4×	4×	4×	4×
Počet drátů	4× 2	4× 2	4× 2	4× 2
Stínění	-	-	-	-
Fólie (μ)	-	-	-	-
Vnitřní vodič	měď plátovaný hliník (CCA)	měděný drát	měděný drát	měděný drát
AWG	24	24	24	24
Průměr vodičů (mm)	0,51	0,45	0,48	0,48
Stínění vodičů	HDPE	HDPE	HDPE	HDPE
Průměrná tloušťka (mm)	0,22	0,22	0,22	0,22
Tahový prvek	nylon 150D	nylon 150D	nylon 150D	nylon 150D
Plášť kabelu	PVC	PVC	PVC	LSZH (LSZH)
Tloušťka pláště (mm)	1,1	1,1	1,1	1,1
Průměr pláště kabelu (mm)	5,2	5	5,2	5,2
Barva	šedá	šedá	šedá	fialová
<b>BALENÍ</b>				
Materiál	 305 m/papírová krabice 5-ti vrstvý karton s potiskem	 305 m/papírová krabice 5-ti vrstvý karton s potiskem	 305 m/papírová krabice 5-ti vrstvý karton s potiskem	 305 m/papírová krabice 5-ti vrstvý karton s potiskem
<b>MECHANICKÉ VLASTNOSTI</b>				
Max. stejnosměrný izolační odpor při 20°C (Ω/Km)	94,8	94,8	94,8	94,8
Provozní teplota (°C)	60	60	60	60
Činitel zkrácení %	65	65	65	65
<b>EU SMĚRNICE</b>				
EU Directive 2011/65	RoHS	RoHS	RoHS	RoHS
EU Directive 305/2011	CPR	CPR	CPR	CPR
<b>SPLŇUJE HARMONIZOVANÉ NORMY</b>				
	ČSN EN 50173-1 ed. 4:2019   ANSI/EIA/TIA 568A, 568B   ISO/IEC 11801   ČSN EN 50575:2015 A1:2017	ČSN EN 50173-1 ed. 4:2019   ANSI/EIA/TIA 568A, 568B   ISO/IEC 11801   ČSN EN 50575:2015 A1:2017	ČSN EN 50173-1 ed. 4:2019   ANSI/EIA/TIA 568A, 568B   ISO/IEC 11801   ČSN EN 50575:2015 A1:2017	ANSI/EIA/TIA 568A, 568B   ISO/IEC 11801   IEC 60754-2   ČSN EN 50173-1 ed. 4:2019   ČSN EN 50575:2015 A1:2017   ČSN EN 60754-1:2015   ČSN EN 60754-2:2015   ČSN EN 60754-1:2015   ČSN EN 60754-2:2015   IEC/ČSN EN 60332-1-2 / IEC/ČSN EN 61034-2
<b>CERTIFIKACE CPR</b>				
Třída reakce na oheň	Eca	Eca	Eca	Dca-s2-d2-a1
Nebezpečné látky	-	-	-	-



Obecné číslo	S9221	S9222	S9131	S9230	S9132
Typ	F/UTP CAT 5E	F/UTP CAT 5E	UTP CAT 6	F/UTP CAT 6	UTP CAT 6
<b>KONSTRUKČNÍ PARAMETRY</b>					
Kroucená dvojlinka	4×	4×	4×	4×	4×
Počet drátů	4× 2	4× 2	4× 2	4× 2	4× 2
Stínění	aluminium/PET fólie	aluminium/PET fólie	-	aluminium/PET fólie	-
Fólie (μ)	7/12 – 18 mm	7/12 – 18 mm	-	7/12 – 18 mm	-
Vnitřní vodič	měděný drát	měděný drát	měděný drát	měděný drát	měděný drát
AWG	24	24	23	23	23
Průměr vodičů (mm)	0,48	0,48	0,55	0,55	0,55
Stínění vodičů	HDPE	HDPE	HDPE	HDPE	HDPE
Průměrná tloušťka (mm)	0,22	0,22	0,22	0,22	0,22
Tahový prvek	CuSn drát 0,4 mm	CuSn drát 0,4 mm	nylon 150D	CuSn drát 0,4 mm	nylon 150D
Plášť kabelu	PVC	LSOH (LSZH)	PVC	LSOH (LSZH)	LSOH (LSZH)
Tloušťka pláště (mm)	1,1	1,1	1,1	1,1	1,1
Průměr pláště kabelu (mm)	6	6	6,3	6,3	6,3
Barva	šedá	fialová	šedá	fialová	fialová
<b>BALENÍ</b>					
Materiál	 305 m/ papírová krabice 5-ti vrstvý karton s potiskem	 305 m/ papírová krabice 5-ti vrstvý karton s potiskem	 305 m/ papírová krabice 5-ti vrstvý karton s potiskem	 500 m/ dřevěný buben dřevěný buben	 305 m/ papírová krabice 5-ti vrstvý karton s potiskem
<b>MECHANICKÉ VLASTNOSTI</b>					
Max. stejnosměrný izolační odpor při 20°C (Ω/Km)	94,8	94,8	94,8	94,8	94,8
Provozní teplota (°C)	60	60	60	60	60
Činitel zkrácení %	65	65	65	65	65
<b>EU SMĚRNICE</b>					
EU Directive 2011/65	RoHS	RoHS	RoHS	RoHS	RoHS
EU Directive 305/2011	CPR	CPR	CPR	CPR	CPR
<b>SPLŇUJE HARMONIZOVANÉ NORMY</b>					
	ČSN EN 50173-1 ed. 4:2019   ANSI/EIA/TIA 568A, 568B   ISO/IEC 11801   ČSN EN 50173-1 ed. 4:2019   IEC 60754-2   ČSN EN 50575:2015 A1:2017   ČSN EN 60754-1:2015   ČSN EN 60754-2:2015   IEC/ČSN EN 60332-1-2 ČSN EN 60754-1:2015   ČSN EN 60754-2:2015   IEC/ČSN EN 61034-2	ANSI/EIA/TIA 568A, 568B   ISO/IEC 11801   ČSN EN 50173-1 ed. 4:2019   IEC 60754-2   ČSN EN 50575:2015 A1:2017   ČSN EN 60754-1:2015   ČSN EN 60754-2:2015   IEC/ČSN EN 60332-1-2 ČSN EN 60754-1:2015   ČSN EN 60754-2:2015   IEC/ČSN EN 61034-2	ČSN EN 50173-1 ed. 4:2019   IEC 61156-5 Ed. 2   ISO/IEC 11801 CLASS   ČSN EN 50288-6-1 ed. 2:2014   ANSI/EIA/TIA 568B.2-1 Cat 6   ČSN EN 50575:2015 A1:2017	ANSI/EIA/TIA 568A, 568B   ISO/IEC 11801   ČSN EN 50173-1 ed. 4:2019   IEC 60754-2   ČSN EN 50575:2015 A1:2017   ČSN EN 60754-1:2015   ČSN EN 60754-2:2015   IEC/ČSN EN 60332-1-2   ČSN EN 60754-1:2015   ČSN EN 60754-2:2015   IEC/ČSN EN 61034-2	NSI/EIA/TIA 568A, 568B   ISO/IEC 11801   ČSN EN 50173-1 ed. 4:2019   IEC 60754-2   ČSN EN 60754-1:2015   ČSN EN 60754-2:2015   ČSN EN 50575:2015 A1:2017   IEC/ČSN EN 60332-1-2   ČSN EN 60754-1:2015   ČSN EN 60754-2:2015   IEC/ČSN EN 61034-2   ČSN EN 50288-1 ed. 3:2014
<b>CERTIFIKACE CPR</b>					
Třída reakce na oheň	Eca	Dca-s2-d2-a2	Eca	Dca-s2-d2-a2	Dca-s2-d2-a2
Nebezpečné látky	-	-	-	-	-



Obecné číslo		S5131   S5231S	S5141   S5241S	S5252   S5253	S5261   S5262   S5268	S5265   S5266	S5269   S5270
Typ koaxiálního kabelu		CB 50F	CB 100F	CB 500	CB 113	CB 113 UV	CB 113 LSZH
Typ		75Ω					
Třída		-	-	-	CLASS A+	CLASS A+	CLASS A+
<b>KONSTRUKČNÍ PARAMETRY</b>							
Vnitřní vodič Ø [mm], mat.		0,9 Cu	1,0 Cu	0,75 Cu	1,13 Cu	1,13 Cu	1,13 Cu
Dielektrikum Ø [mm], typ		4,4 FPE	4,6 FPE	3,2 FPE	4,8 FPE	4,8 FPE	4,8 FPE
Stínění	I.folie	1× Al	1× Al	1× Al/PES	1× Al/PES	1× Al/PES	1× Al/PES
	Vodiče Ø [mm]	CuSn 32× 0,12	CuSn 48× 0,12	CuSn 48× 0,12	CuSn 144× 0,12	CuSn 144× 0,12	CuSn 144× 0,12
	II.folie	-	-	Al/PES spirála	Al/PES spirála	Al/PES spirála	Al/PES spirála
Vnější plášť Ø [mm]		6,3±0,2	6,5±0,2	5±0,2	7,05±0,2	7,05±0,2	7,05±0,2
Materiál		PVC	PVC	PVC	PVC	PVC – odolné UV	LSZH
Barva		bílá	bílá	bílá	bílá	černá	bílá
<b>ELEKTRICKÉ PARAMETRY</b>							
Impedance [Ω]		75±3					
Kapacita [pF/m]		56	54	53	52	52,5	52
Činitel zkrácení		0,81	0,82	0,85	0,85	0,84	0,85
Maximální útlum při 20 °C [dB/100 m]	10 MHz	2,2	2	4,5	2,2	2,28	2,2
	100 MHz	7	7	10,5	5,8	5,8	5,8
	450 MHz	14,3	14,1	20,2	12,5	12,6	12,5
	650 MHz	17,8	17,5	24,1	15,3	15,1	15,3
	860 MHz	20,8	20,5	28	18,5	17,87	18,5
	1 000 MHz	21,8	21	29,1	19,3	19,5	19,3
	2 000 MHz	32	31	>35	29,5	28,02	29,5
Minimální útlum odrazu při 20 °C [dB]	10–300 MHz	25	25	25	30	31	-
	300–600 MHz	23	23	20	25	25	25
	600–900 MHz	20	20	18	23	23	23
Min. útlum stínění [dB]	10–800 MHz	75	75	75	>95	>95	>95
Max. stejnosměrný odpor při 20 °C [Ω/km]	Vnitřní jádro	29,3	23,7	41,5	18,5	25,7	18,5
	Vnější jádro	57,2	38,2	48,5	38,5	45,9	38,5
Izolační odpor mezi jádry při 20 °C [MΩ/km]		500	500	1 000	1 000	500	1 000
<b>MECHANICKÉ VLASTNOSTI</b>							
Hmotnost [kg/km]		39,5	40,5	26,5	41,5	43,5	43,5
Min. poloměr ohybu jednorázový/násobný [mm]		30/60	30/60	25/50	35/70	30/60	35/70
Provozní teplota [°C]	Provozní	-20 ~ +75					
	Během montáže	+5 ~ +60					
Způsob balení	Délka [m]	100   250	100   250	100   250	100   250   500	100   250	250   500
	Typ cívky	papírová	papírová	papírová	papír   dřevo	papírová	papír   dřevo
	Ozn. metráží	ano					
<b>DOPORUČENÉ TYPY KONEKTORŮ</b>							
Objednávkové číslo	F šroubovací	K7331	K7331	K7321	K7351	K7351	K7351



Obecné číslo	S5271   S5273	S5272	S5191	S5385	S5381   S5381E	S5382   S5383	S5213	
Typ koaxiálního kabelu	CB 21D	CB 115	RG59BU	CB 125	CB 130	CB 135	RG58U	
Typ	75Ω						50Ω	
Třída	CLASS A	CLASS A	-	-	-	CLASS A	-	
<b>KONSTRUKČNÍ PARAMETRY</b>								
Vnitřní vodič Ø [mm], mat.	1,10 Cu	1,02 Cu	0,58 Cu	1,02 Cu	1,02 CCS	1,02 CCS	17× 0,19 CCA	
Dielektrikum Ø [mm], typ	4,8 FPE	4,8 FPE	3,7 FPE	4,8 FPE	4,8 FPE	4,8 FPE	3 SPE	
Stínění	I.folie	1× Al/PET	-	1× CCA/PES	1× Al/PES	1× Al/PES	-	
	Vodiče Ø [mm]	Al 128× 0,12	Al 96× 0,12	CCA 128× 0,12	CCA 64× 0,12	Al 32× 0,12	Al 64× 0,12	CCA 112× 0,12
	II.folie	-	Al/PET	-	-	-	Al/PES	-
Vnější plášť Ø [mm]	6,8±0,2	6,8±0,2	6±0,2	6,8±0,2	6,8±0,2	6,8±0,2	5±0,2	
Materiál	PVC	PVC	PVC	PVC	PVC	PVC	PVC	
Barva	bílá	bílá	černá	bílá	bílá	bílá	černá	
<b>ELEKTRICKÉ PARAMETRY</b>								
Impedance [Ω]	75±3						50±3	
Kapacita [pF/m]	52	50	52	54	55	75	100	
Činitel zkrácení	0,85	0,81	0,82	0,83	0,84	0,85	0,66	
Maximální útlum při 20 °C [dB/100 m]	10 MHz	2,2	2,17	6	2,28	2,32	2,28	8,5
	100 MHz	4,2	7,35	13	7,1	7,4	7,2	14,2
	450 MHz	11,3	13,2	17	14,4	15,5	15	32,9
	650 MHz	14,8	17,42	21	17,6	18,2	18,3	47,2
	860 MHz	17,6	19,47	23	20,6	20,8	20,7	-
	1 000 MHz	18,4	19,8	-	21,3	22,5	21,9	-
	2 000 MHz	27,1	29,9	-	31,5	34	33,5	-
Minimální útlum odrazu při 20 °C [dB]	10-300 MHz	30	25	25	23	25	25	-
	300-600 MHz	25	23	23	20	23	23	18
	600-900 MHz	23	19	20	20	20	20	16
Min. útlum stínění [dB]	10-800 MHz	>110	>100	90	77	75	>110	65
Max. stejnosměrný odpor při 20 °C [Ω/km]	Vnitřní jádro	19,5	21	36	23,9	25,7	25,3	37,6
	Vnější jádro	38,5	38	49	38,9	45,9	49,2	17,1
Izolační odpor mezi jádry při 20 °C [MΩ/km]	>500	500	1 000	500	500	500	500	
<b>MECHANICKÉ VLASTNOSTI</b>								
Hmotnost [kg/km]	41,5	41	27	40,5	40,5	40,5	40,5	
Min. poloměr ohybu jednorázový/násobný [mm]	35/70	30/60	25/50	30/60	30/60	30/60	25/50	
Provozní teplota [°C]	Provozní	-20 ~ +75						
	Během montáže	+5 ~ +60						
Způsob balení	Délka [m]	100   500	100	100	100	100	100   500	500
	Typ cívky	papír   dřevo	papírová	papírová	papírová	papírová   PVC	papír   dřevo	dřevěná
	Ozn. metrů	ano						
<b>DOPORUČENÉ TYPY KONEKTORŮ</b>								
Objednávkové číslo	F šroubovací	K7351	K7351	-	K7351	K7331	K7331	-



Obecné číslo	J0686	J0687	J0688	J0662
Vzdálenost od vysílače	0-25 km	0-25 km	0-25 km	0-25 km
Použití	pokojeová	pokojeová	pokojeová	pokojeová
Příjem signálu	FM/DAB/DVB-T/T2	DVB-T/T2	DVB-T/T2	DAB/DVB-T/T2
Vhodné pro FULL HD vysílání	ano	ano	ano	ano
Polarizace	horizontální i vertikální	horizontální i vertikální	horizontální i vertikální	horizontální
Frekvenční pásma	FM/VHF/DAB/UHF	VHF/UHF	VHF/UHF	VHF/UHF
Frekvenční rozsah	87,5-230 MHz, 470-698 MHz	174-230 MHz, 470-790 MHz	174-230 MHz, 470-790 MHz	174-230 MHz, 470-790 MHz
Příjmací úhel	360°	360°	360°	180°
Napájení	DC USB 5 V/550 mA	DC USB 5 V/550 mA	DC USB 5 V/550 mA	DC USB 5 V/550 mA
Přípojovací konektor	IEC	IEC	IEC	IEC



Obecné číslo	J0659	J0657	J0656	J0673
Vzdálenost od vysílače	0-25 km	0-25 km	0-25 km	0-25 km
Použití	pokojeová	pokojeová	pokojeová	pokojeová
Příjem signálu	DAB/DVB-T/T2	DVB-T/T2	FM/DAB/DVB-T/T2	DAB/DVB-T/T2
Vhodné pro FULL HD vysílání	ano	ano	ano	ano
Polarizace	horizontální	horizontální	horizontální i vertikální	horizontální i vertikální
Frekvenční pásma	VHF/UHF	UHF	FM/VHF/UHF	VHF/UHF
Frekvenční rozsah	174-230 MHz, 470-790 MHz	470-790 MHz	47-230 MHz, 470-790 MHz	174-230 MHz, 470-790 MHz
Příjmací úhel	180°	180°	360°	180°
Napájení	DC USB 5 V/550 mA	DC USB 5 V/550 mA	DC USB 5 V/550 mA	DC USB 5 V/550 mA
Přípojovací konektor	IEC	IEC	IEC	IEC



Obecné číslo	J0675	J0678	J0677	J0682
Vzdálenost od vysílače	0-25 km	0-25 km	0-25 km	0-50 km
Použití	pokojeová	pokojeová	pokojeová	pokojeová
Příjem signálu	DAB/DVB-T/T2	FM/DAB/DVB-T/T2	FM/DAB/DVB-T/T2	FM/DAB/DVB-T/T2
Vhodné pro FULL HD vysílání	ano	ano	ano	ano
Polarizace	horizontální i vertikální	horizontální i vertikální	horizontální i vertikální	horizontální i vertikální
Frekvenční pásma	VHF/UHF	FM/VHF/DAB/UHF	FM/VHF/DAB/UHF	FM/VHF/DAB/UHF
Frekvenční rozsah	174-230 MHz, 470-790 MHz	87,5-230 MHz, 470-790 MHz	47-230 MHz, 470-790 MHz	87,5-230 MHz, 470-790 MHz
Příjmací úhel	360°	180°	360°	360°
Napájení	DC USB 5 V/550 mA	DC USB 5 V/550 mA	DC USB 5 V/550 mA	DC USB 5 V/550 mA
Přípojovací konektor	IEC	IEC	IEC	IEC





Obecné číslo	J0674	J0685	J0683	J0658	J5818
Vzdálenost od vysílače	0-80 km	0-80 km	0-80 km	0-80 km	0-80 km
Použití	pokojevá/venkovní	pokojevá/venkovní	pokojevá/venkovní	venkovní	venkovní
Příjem signálu	DVB-T/T2	DVB-T/T2	FM/DAB/DVB-T/T2	DAB/DVB-T/T2	DAB/DVB-T/T2
Vhodné pro FULL HD vysílání	ano	ano	ano	ano	ano
Polarizace	horizontální i vertikální	horizontální i vertikální	horizontální i vertikální	horizontální i vertikální	horizontální i vertikální
Frekvenční pásma	UHF	UHF	FM/VHF/DAB/UHF	VHF/UHF	VHF/UHF
Frekvenční rozsah	470-790 MHz	470-790 MHz	87,5-230 MHz, 470-790 MHz	174-230 MHz, 470-790 MHz	170-790 MHz
Přijímací úhel	180°	30°/40°	180°	180°	30°/40°
Napájení	DC USB 5 V/550 mA	DC USB 5 V/550 mA	DC USB 5 V/550 mA	DC USB 5 V/550 mA	pasivní
Připojovací konektor	IEC	F konektor/IEC	IEC	F konektor/IEC	pod šroub



Obecné číslo	J0680	J0664	J0681	J0667	J0679
Vzdálenost od vysílače	0-80 km	0-80 km	0-100 km	0-100 km	0-100 km
Použití	venkovní	venkovní	venkovní	venkovní	venkovní
Příjem signálu	DVB-T/T2	FM/DAB/DVB-T/T2	FM/DAB/DVB-T/T2	DVB-T/T2	DVB-T/T2
Vhodné pro FULL HD vysílání	ano	ano	ano	ano	ano
Polarizace	horizontální i vertikální	horizontální i vertikální	horizontální i vertikální	horizontální i vertikální	horizontální i vertikální
Frekvenční pásma	UHF	FM/VHF/UHF	FM/VHF/DAB/UHF	UHF	UHF
Frekvenční rozsah	470-790 MHz	47-790 MHz	87,5-230 MHz, 470-790 MHz	470-790 MHz	470-790 MHz
Přijímací úhel	34°/26°	360°	38°/90°	30°/40°	38°/80°
Napájení	pasivní	DC USB 5 V/550 mA	DC USB 5 V/550 mA	DC 5-12 V/100 mA	pasivní
Připojovací konektor	F konektor	F konektor/IEC	F konektor/IEC	F konektor/IEC	F konektor



Obecné číslo	J0665	J0666	J0690	J0669	J5838
Vzdálenost od vysílače	0-100 km	0-100 km	0-200 km	0-200 km	0-200 km
Použití	venkovní	venkovní	venkovní	venkovní	venkovní
Příjem signálu	DAB/DVB-T/T2	DAB/DVB-T/T2	DVB-T/T2	DVB-T/T2	DVB-T/T2
Vhodné pro FULL HD vysílání	ano	ano	ano	ano	ano
Polarizace	horizontální i vertikální	horizontální i vertikální	horizontální i vertikální	horizontální i vertikální	horizontální i vertikální
Frekvenční pásma	VHF/DAB/UHF	VHF/DAB/UHF	UHF	UHF	UHF
Frekvenční rozsah	170-790 MHz	170-790 MHz	470-698 MHz	470-790 MHz	470-790 MHz
Přijímací úhel	30°/40°	30°/40°	38°/80°	45°/40°	38°/80°
Napájení	12 V/100 mA	12 V/100 mA	pasivní	pasivní	pasivní
Připojovací konektor	F konektor	F konektor	F konektor	F konektor	F konektor



Obecné číslo	M3620	M0305	M0230	M2092	M0391	M0320
Série	300			200		100
Typ	MD-310	MD-310C	MD-230	MD-220	MD-210	MD-110
Volba rozsahu	manuální	automatická	manuální	manuální	manuální	manuální
AC napětí	200 – 300 V	2 – 600 V	2 – 600 V	2 – 600 V	200 – 300 V	200 – 300 V
DC napětí	200 mV – 300 V	200 mV – 600 V	200 mV – 600 V	200 mV – 600 V	200 mV – 300 V	200 mV – 300 V
AC proud	-	-	2 mA – 10 A	2 mA – 10 A	-	-
DC proud	20 mA – 10 A	2 – 600 A	2 mA – 10 A	2 mA – 10 A	20 $\mu$ A – 10 A	2 000 $\mu$ A – 200 mA
Elektrický odpor	200 $\Omega$ – 2 M $\Omega$	200 $\Omega$ – 20 M $\Omega$	200 $\Omega$ – 20 M $\Omega$	200 $\Omega$ – 20 M $\Omega$	200 $\Omega$ – 2 M $\Omega$	200 $\Omega$ – 2 M $\Omega$
Spojnost obvodů	ano	ano	ano	ano	ano	-
Test diod	ano	ano	ano	ano	ano	ano
Test tranzistorů	-	-	ano	ano	-	-
Test baterií	ano	-	-	-	-	ano
Měření teploty	-	-	-	-	-	-
Bezkontaktní detekce AC napětí	-	-	-	-	-	-
Detail produktu	technologie bezpečného připojení měřících hrotů	-	-	-	-	-



Obecné číslo	M3252	M0430	M0420	M3691	M0400
Série	500			400	
Typ	MD-510	MD-430	MD-420	MD-410	MD-410C
Volba rozsahu	plně automatická + manuální	automatická + manuální	automatická	manuální	automatická + manuální
AC napětí	6 – 600 V	600 mV – 750 V	2 – 300 V	200 mV – 300 V	4 V – 600 V
DC napětí	6 – 600 V	600 mV – 1 000 V	200 $\mu$ A – 10 A (až 1 000 A)	200 mV – 300 V	400 mV – 600 V
AC proud	-	600 $\mu$ A – 10 A	200 mV – 300 A	20 mA – 10 A	400 A
DC proud	-	600 $\mu$ A – 10 A	200 $\mu$ A – 10 A (až 1 000 A)	20 mA – 10 A	400 A
Elektrický odpor	600 $\Omega$ – 10 M $\Omega$	600 Ohm – 60 MOhm	200 $\Omega$ – 20 M $\Omega$	200 $\Omega$ – 20 M $\Omega$	400 $\Omega$ – 40 M $\Omega$
Spojnost obvodů	ano	ano	ano	ano	ano
Test diod	-	ano	ano	ano	ano
Test tranzistorů	-	ano	ano	-	-
Test baterií	-	-	-	ano	-
Měření teploty	-	-40 °C až +300 °C	-20 °C až +1 000 °C	0 °C až +1 000 °C	-20 °C až +1 000 °C
Bezkontaktní detekce AC napětí	ano	-	-	ano	-
Detail produktu	automatická detekce měřené veličiny, kapsní velikost	záznam max. hodnoty; záznam naměřené hodnoty	-	technologie bezpečného připojení měřících hrotů	-



Obecné číslo	M0071	M0012A	M0014A	M0003B	M0007A	M0048	M0018
Série	700	300		200	100		
Typ	VT-710	VT-320	VT-310	VT-211	VT-150	VT-120	VT-110
AC napětí	6 – 690 V	12 – 690 V	110 – 400 V	6–400 V	70 – 1 000 V bezkontaktně	70 – 250 V bezkontaktně	70 – 250 V bezkontaktně
DC napětí	6 – 690 V	12 – 690 V	110 – 400 V	6–400 V		0 – 250 V bezkontaktně	0 – 250 V bezkontaktně
Signalizace	optická + akustická	optická + akustická	optická	optická	optická + akustická	optická + akustická	optická
Určení polarity	ano	ano	ano	ano	-	ano	ano
Určení sledu fáze	ano	ano	ano	-	-	-	-
Spojnost obvodů	ano	ano	-	-	-	-	-

# Měřicí přístroje



Obecné číslo	M0501	M0502	M0503	N0322
Název	Multidetektor	Laserový měřič vzdálenosti	IR teploměr	Univerzální tester baterií
Detail produktu	detekce AC vedení, kovu a dřeva	0,05 – 40 m, délka, plocha, objem, pythagoras, kontinuální měření	optická charakteristika 8:1, laserové zaměřování, kontinuální měření, paměť, -50 °C až 380 °C	pro baterie AAA, AA, C, D, 9 V, knoflíky









Obecné číslo	P56110T	P56160T	P56060T	P5601N	P5614	P5604	P5623
Typ termostatu	bezdrátový s OpenTherm komunikací	bezdrátový s OpenTherm komunikací	drátový s OpenTherm komunikací	drátový programovatelný	bezdrátový manuální	drátový manuální	bezdrátový wifi
Druh regulace	vytápěcí a chladicí systém	vytápěcí a chladicí systém	vytápěcí a chladicí systém	vytápěcí a chladicí systém	vytápěcí a chladicí systém	vytápěcí a chladicí systém	vytápěcí systém
Počet programů	6 programů + 3 uživatelsky nastavitelné	uživatelsky nastavitelný program	uživatelsky nastavitelný program	6 programů + 3 uživatelsky nastavitelné	-	-	uživatelsky nastavitelný program
Typ nastavení teploty	6 teplotních změn denně	6 teplotních změn denně	6 teplotních změn denně	komfortní a úsporná	manuálně	manuálně	6 teplotních změn denně
Nastavení teploty	7 °C až 30 °C, po 0,2 °C	5 °C až 35 °C, rozlišení 0,5 °C	5 °C až 35 °C, rozlišení 0,5 °C	5 °C až 30 °C, rozlišení 0,2 °C	5 °C až 35 °C, rozlišení 0,5 °C	5 °C až 35 °C, rozlišení 0,5 °C	5 °C až 35 °C, rozlišení 0,5 °C
Nastavitelný rozptyl teploty	0,1 °C, 0,2 °C, 0,5 °C, 1,0 °C	0,2 °C až 2 °C, po 0,1 °C	0,2 °C až 2 °C, po 0,1 °C	0,2 °C, 0,4 °C, 0,8 °C, 1,4 °C, 1,8 °C	0,2 °C	0,2 °C	0,3 °C
Funkce ON/OFF	ano	ano	ano	-	ano	-	ano
Funkce prázdniny	-	ano	ano	-	-	-	ano
Spínání	napětové 230 V/ beznapětové	napětové 230 V/ beznapětové	napětové 230 V/ beznapětové	napětové 230 V/ beznapětové	napětové 230 V/ beznapětové	napětové 230 V/ beznapětové	napětové 230 V/ beznapětové
Spínaná zátěž	16 A odporově, 5 A induktivně	10 A odporově, 4 A induktivně	6 A odporově, 2 A induktivně	5 A odporově, 3 A induktivně	16 A odporově, 4 A induktivně	6 A odporově, 2 A induktivně	16 A odporově, 4 A induktivně
Napájení	230 V (přijímač)/ 2× 1,5 V AA (vysílač)	230 V (přijímač)/ 2× 1,5 V AA (vysílač)	2× 1,5 V AA	2× 1,5 V AA	230 V (přijímač)/ 2× 1,5 V AAA (vysílač)	2× 1,5 V AAA	230 V (přijímač)/ 5 V (vysílač)
Další funkce	OpenTherm & relé výstup, lock funkce, podsvícený displej, dosah 100 m	OpenTherm & relé výstup, lock funkce, podsvícený displej, dosah 100 m	OpenTherm & relé výstup, lock funkce, podsvícený displej	ochrana proti zamrznutí, podsvícený displej	ochrana proti zamrznutí, podsvícený displej, dosah 100 m	ochrana proti zamrznutí, podsvícený displej	ovládání přes mobilní aplikaci, WiFi připojení; master lock; ochrana proti zamrznutí, dosah 100 m



Obecné číslo	P5607	P5603N	P5683	P5684	P5681	P5682
Typ termostatu	drátový	drátový manuální	příložný	příložný s kapilárovým čidlem	příložný	příložný s kapilárovým čidlem
Druh regulace	vytápěcí a chladicí systém	vytápěcí systém	vytápěcí a chladicí systém	vytápěcí a chladicí systém	vytápěcí a chladicí systém	vytápěcí a chladicí systém
Počet programů	uživatelsky nastavitelný program	-	-	-	-	-
Typ nastavení teploty	6 teplotních změn denně	manuálně	manuálně	manuálně	manuálně	manuálně
Nastavení teploty	5 °C až 35 °C, po 0,5 °C	5 °C až 30 °C	5 °C až 80 °C, rozlišení 0,1 °C	5 °C až 90 °C, rozlišení 0,1 °C	0 °C až 90 °C	0 °C až 90 °C
Nastavitelný rozptyl teploty	0,2 °C až 2 °C, po 0,1 °C	1 °C	0,1 °C až 15 °C, po 0,1 °C	0,1 °C až 15 °C, po 0,1 °C	-	-
Funkce ON/OFF	-	ano	ano	ano	-	-
Funkce prázdniny	-	-	-	-	-	-
Spínání	napětové 230 V/ beznapětové	napětové 230 V	napětové 230 V	napětové 230 V	napětové 230 V/400 V	napětové 230 V/400 V
Spínaná zátěž	8 A odporově, 2 A induktivně	7 A odporově, 3 A induktivně	5 A odporově, 1,5 A induktivně	5 A odporově, 1,5 A induktivně	16/6 A odporově, 4/1 A induktivně	16/6 A odporově, 4/1 A induktivně
Napájení	2× 1,5 V AAA	230 V	230 V	230 V	230 V, 400 V	230 V, 400 V
Další funkce	ochrana proti zamrznutí, podsvícený displej	noční útlum	displej s nastavenou/ aktuální teplotou, LED indikace sepnutí termostatu, ON/OFF funkce	displej s nastavenou/ aktuální teplotou, LED indikace sepnutí termostatu, ON/OFF funkce	-	-



Obecné číslo	P56402	P56501	P56500	P56450
Detekce: oxid uhelnatý	ano	-	-	-
Detekce: kouř	-	ano	ano	-
Detekce: hořlavé plyny	-	-	-	ano
Optická signalizace	ano	ano	ano	ano
Zvuková signalizace	ano	ano	ano	ano
Montáž na zeď či volně stojící	ano	ano	ano	ano
Vzájemné párování detektorů	-	-	ano	-
 Kotle ústř. vytápění	ano	ano	ano	ano
 Sporák, ohřívač vody	ano	ano	ano	ano
 Karna	ano	-	-	ano
 Zasobník ohř. vody	ano	-	-	ano
 Garáž (výfukové plyny)	ano	-	-	-
 Krb	ano	ano	ano	-
Napájení	2× 1,5 V AA	1× 9 V	2× 1,5 V AA	ze sítě 230 V AC
Životnost detektoru	10 let	10 let	10 let	5 let



### Dětské bezpečnostní clonky

Tato ikona v katalogu upozorňuje na přítomnost bezpečnostních dětských clonek u zásuvek prodlužovacích přívodů nebo přepětových ochran.



### E-shop pro obchodní partnery

Na adrese <https://b2b.emos.cz> máme umístěn e-shop pro obchodní partnery. Neváhejte a využijte možnost on-line nakupování našich produktů, kdykoliv je potřebujete.



### Návody ke zboží

<https://b2b.emos.cz/ke-stazeni>

Zde naleznete všechny návody ke zboží, které máme k dispozici, a to i pro vyřazené položky. Návody ke zboží lze rovněž stáhnout z detailu produktu.

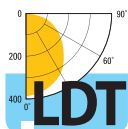

### Fotometrická data

[www.emos.eu/download](http://www.emos.eu/download)

Zde naleznete fotometrická data určená pro zpracování světelných projektů pomocí softwarových nástrojů, jako jsou např. DIALUX nebo RELUX.



A/ B/ C/ D

### Balení

- A - spotřeba
- B - množství produktů ve skupinovém balení
- C - množství produktů v in-kartonu
- D - množství produktů v kartonu



**Making  
Life  
Easy**



EMOS spol. s r.o.  
Lipnická 2844  
750 02 Přerov  
Česká republika

e-mail: [objednavky@emos.cz](mailto:objednavky@emos.cz)  
tel.: +420 581 261 270-272  
fax: +420 581 261 112

[www.emos.eu](http://www.emos.eu)

Y10833

